

ITALY
Viale Aldo Borletti, 61/63
20011 Corbetta (Milano)
Tel. +39 02 97227421 +39 02 97227807 • Fax +39 02 97227234

Export
Viale Aldo Borletti, 61/63
20011 Corbetta (Milano) Italy
Tel. +39 02 97227618 • Fax +39 02 97227755

SPAIN
Polígono Industrial G-2 Collsabadell
Ronda de Collsabadell, 1-3
08450, Llinars del Vallès, BCN
Tel. +34 93 8413530 • Fax +34 93 8427257

FRANCE
Z.A. Trappes Elancourt
5-7 rue Albert Einstein - 78190 Trappes
Tel +33 (0)1 3016 6960 • Fax +33 (0)1 3016 6961

GERMANY
Salzstrasse 185c
74076 Heilbronn
Tel. +49 7131 2910 • Fax +49 7131 165236

POLAND
Plac pod Lipami 5
40-476 Katowice
Tel. +48 32 6036107 • Fax +48 32 6036108

RUSSIA
3-j pr. Perowa Polia 8, buildg.11, office 301
111141 Moscow, Russia
Tel: + 7 495 646 24 38

BRAZIL
Rua Manoel da Nóbrega, 350
09380-120 Mauá-São Paulo
Tel. +55 11 2144-1717 • Fax +55 11 2144-1688

ARGENTINA
R. Andonaegui 1035
(C1427BEC) Capital Federal-Buenos Aires
Tel. +54/11/45236612 • Fax +54/11/4523661

CHINA
Building No 5, 88 MaJi Road, Waigaoqiao Free Trade Zone
200131 Pudong Shanghai
Tel. +86 21 58696966-6852 • Fax +86 21 58696907



Magneti Marelli After Market Parts and Services S.p.A.
Viale Aldo Borletti 61/63 - 20011 Corbetta (MI) Italy - Tel. +39 02 444 12 194 - Fax +39 02 972 27 234
www.magnetimarelli-checkstar.com

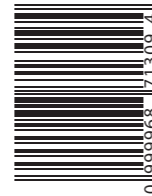

10-13 099996871309 Copyright Magneti Marelli After Market Parts and Services S.p.A. 2013



Rulli e tenditori, Pulleys and tensioners, Führungs- und Spannrollen, Rollers et tendeurs, Rodillos y tensores, Rolos e tensores, Rollers και προεντατήρες, Rolki i napinacze, Ролики и натяжители, Silindirler ve gerçiciler

2013

2013



Rulli e tenditori, Pulleys and tensioners, Führungs- und Spannrollen
Rollers et tendeurs, Rodillos y tensores, Rolos e tensores,
Rollers και προεντατήρες, Rolki i napinacze, Ролики и натяжители
Silindirler ve gerçiciler



Indice
Contents
Inhaltsverzeichnis
Sommaire
Índice
Índice
Περιεχόμενα
Spis treści
Содержание
Índeks

Tavole di comparazione
 Cross reference guide
 Gegenüberstellung Cross-Referenzen
 Table de correspondance
 Tabla de equivalencias
 Tabelas de equivalências
 Πίνακας αντιστοιχιών
 Tabela porównawcza
 Кросс-таблица
 Çapraz referans tablosu



Tavole di comparazione
 Cross reference guide
 Gegenüberstellung Cross-Referenzen
 Table de correspondance
 Tabla de equivalencias
 Tabelas de equivalências
 Πίνακας αντιστοιχιών
 Tabela porównawcza
 Кросс-таблица
 Çapraz referans tablosu





Tavole di comparazione
Cross reference guide
Gegenüberstellung Cross-Referenzen
Table de correspondance
Tabla de equivalencias
Tabelas de equivalências
Πίνακας αντιστοιχιών
Tabela porównawcza
Кросс-таблица
Çapraz referans tablosu



Tavole di comparazione
Cross reference guide
Gegenüberstellung Cross-Referenzen
Table de correspondance
Tabla de equivalencias
Tabelas de equivalências
Πίνακας αντιστοιχιών
Tabela porównawcza
Кросс-таблица
Çapraz referans tablosu

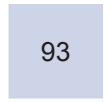

Codici Magneti Marelli
Magneti Marelli references
Magneti Marelli Nr.
Références Magneti Marelli
Códigos Magneti Marelli
Códigos Magneti Marelli
Κωδικοί Magneti Marelli
Kody Magneti Marelli
Коды Магнети Марелли
Magneti Marelli kodları



Informazione tecnica – Autovetture e veicoli commerciali
Technical information – Passenger cars and light commercial vehicles
l'information technique – Vehicules legers et utilitaires
Technische Information – PKW und Nutzfahrzeuge
Información técnica – Turismos y vehiculos comerciales ligeros
Informação técnica – Carros e veiculos comerciais leves
Τεχνικές πληροφορίες – Αυτοκίνητα και ελαφριά φορτηγά
Informacja techniczna – Samochody osobowe i dostawcze
Техническая информация – Легковые и малотоннажные автомобили
Teknik Bilgi – Binek ve hafif ticari araçlar





Informazione tecnica - Camion
Technical information - Trucks
L'information technique - Camion
Technische Information - Lastkraftwagen
Información técnica - Camión
Informação técnica - Camião
Τεχνικές πληροφορίες - Φορτηγά
Informacja techniczna - Samochody ciężarowe
Техническая информация - Грузовики
Teknik Bilgi - Kamyon



**I**

Magneti Marelli After Market Parts and Services S.p.A. ha curato con particolare attenzione la stesura del presente catalogo; declina comunque ogni responsabilità per eventuali errori od omissioni relativi a schemi, disegni, corrispondenze con i codici O.E. ecc. e si riserva il diritto di apportare modifiche al contenuto senza l'obbligo di darne preventiva comunicazione. Sono particolarmente graditi, da parte degli utenti, commenti, segnalazioni di inesattezze e qualsiasi altro suggerimento atto a rendere più efficace la prossima edizione del catalogo.

GB

Magneti Marelli After Market Parts and Services S.p.A. has devoted its best attention to the editing of this catalogue; it nevertheless declines any responsibility for possible mistakes or omissions regarding figures, drawings, correspondence with O.E. codes etc. and it reserves the right to modify the contents without prior notice. Users' comments, reports of inaccuracies or any other suggestions which may in any way improve the next edition of this catalogue are warmly welcomed.

D

Magneti Marelli After Market Parts and Services S.p.A. hat diesen Katalog sorgfältig verfasst. Die Firma enthebt sich jeglicher Verantwortung für eventuelle Fehler oder Auslassung hinsichtlich Schemen, Zeichnungen, Übereinstimmungen mit O.E. Codes usw. und behält sich das Recht vor, ohne Ankündigung, am Inhalt Veränderungen vorzunehmen. Anmerkungen, Fehlerhinweise und weitere Anregungen werden gerne entgegengenommen, um die nächste Ausgabe des Katalogs effizienter zu gestalten.

F

Magneti Marelli After Market Parts and Services S.p.A. a soigné avec une attention particulière la rédaction de ce catalogue; elle décline cependant toute responsabilité pour toute erreur ou omission éventuelle dans les schémas, les dessins, les correspondances avec les codes O.E., etc. et se réserve le droit d'en modifier le contenu sans obligation de communication préalable. Les commentaires, les signalisations d'inexactitudes et toute autre suggestion des utilisateurs susceptibles de rendre la prochaine rédaction du catalogue plus efficace seront particulièrement appréciés.

E

Magneti Marelli After Market Parts and Services S.p.A. ha cuidado con especial atención la redacción del presente catálogo; de todas maneras declina toda responsabilidad por eventuales errores u omisiones relativos a esquemas, diseños, correspondencia con los códigos O.E., etc., y se reserva el derecho de aportar modificaciones al contenido sin la obligación de previo aviso. Se agradecen especialmente los comentarios, las indicaciones al contenido sin la obligación de previo aviso. Se agradecen especialmente los comentarios, las indicaciones de inexactitudes y cualquier otra sugerencia por parte de los usuarios que sean útiles para hacer más eficaz la próxima edición del catálogo.

P

A Magneti Marelli After Market Parts and Services S.p.A. cuidou com particular atenção a redação do presente catálogo; como quer que seja, rejeita qualquer responsabilidade face a eventuais erros o omissões relacionados aos esquemas, desenhos, correspondências aos códigos O.E. etc. e reserva-se o direito de introduzir alterações ao seu conteúdo sem a obrigação de comunicação prévia das mesmas. São particularmente bem aceites, comentários, sinalizações de inexactidões e qualquer outra sugestão idônea a tornar mais eficaz a próxima edição do catálogo.

G

H Magneti Marelli After Market Parts and Services S.p.A. φροντίσε με κάθε λεπτομερεια την ορθότητα των στοιχειων αυτου του καταλογου, δεν φερει ομως καμια ευθυνη για τυχον λαθη ή παραληψεις που σχετιζονται με σχηματα, σχεδια, αντιστοιχιες με γνησια νουμερα κτλ. και επιφυλασσειται του δικαιωματος να αλλαξει το περιεχομενο του καταλογου οποιαδηποτε στιγμη χωρις προτερη ενημερωση. Οποιαδηποτε σχολια η παρατηρησεις, με στοχο την βελτιωση του καταλογου, είναι ευπροσδεκτα.

PL

Firma Magneti Marelli After Market Parts and Services S.p.A dołożyła szczególnych starań przy opracowywaniu niniejszego katalogu. Nie ponosi ona jednak żadnej odpowiedzialności za ewentualne błędy lub braki dotyczące schematów, rysunków, zgodności z kodami O.E., itp. Firma Magneti Marelli After Market Parts and Services S.p.A zastrzega sobie prawo do wprowadzania zmian bez obowiązku uprzedniego powiadomienia o tym. Szczególnie mile widziane są komentarze i sygnały dotyczące nieprawidłowości oraz jakiegokolwiek inne sugestie zgłaszane przez klientów, mające na celu udoskonalenie następnycy edycji katalogu.

R

Magneti Marelli After Market Parts and Services S.p.A. уделило много времени и внимания редактированию этого каталога; Magneti Marelli After Market Parts and Services S.p.A. не несёт ответственности за возможные ошибки или упущения относительно фигур, рисунков, сочетания с кодами O.E. и т.д. и резервирует право изменить содержание без предшествующего уведомления. Комментарии пользователей, сообщения погрешностей или любые другие предложения, которые, возможно, никогда не улучшают следующий выпуск этого каталога, тепло приветствуются.

T

Magneti Marelli After Market Parts and Services S.p.A., mevcut katalogdaki yazıyı çok özenli bir şekilde hazırlamıştır; O.E. vs. şifrelerine karşılık gelen her türlü model ve tasarım ile ilgili olası eksiklikler ve hatalar ile ilgili sorumluluğunun altını çizerek ve öncesinde haber verme zorunluluğu olmaksızın değişiklik yapma hakkını saklı tutar. Kullanıcı tarafından yorumların, eksikliklerin ve her türlü önerilerin belirtilmesi, bir sonraki katalog baskısını daha etkili hale getirecektir.

**I**

È vietata la riproduzione, anche parziale, del contenuto del presente catalogo senza preventiva autorizzazione scritta della Magneti Marelli After Market Parts and Services S.p.A., che tutelerà i propri diritti a termine di legge.

GB

It is forbidden to reproduce, even partially, the contents of this catalogue without prior written consent from Magneti Marelli After Market Parts and Services S.p.A., who will protect its rights in accordance with the law.

D

Die Vervielfältigung, auch teilweise, des urheberrechtlich geschützten Inhalts des vorliegenden Katalogs ist ohne schriftliche Genehmigung durch Magneti Marelli After Market Parts and Services S.p.A. untersagt.

F

Il est interdit de reproduire même partiellement le contenu de ce catalogue sans autorisation écrite préalable de Magneti Marelli After Market Parts and Services S.p.A., qui protégera ses droits selon les termes de la loi.

E

Está prohibida la reproducción, total o parcial, del contenido del presente catálogo sin previa autorización escrita de Magneti Marelli After Market Parts and Services S.p.A., que protegerá sus propios derechos con arreglo a la ley.

P

É proibida a reprodução, também parcial, do conteúdo do presente catálogo sem a prévia autorização escrita de Magneti Marelli After Market Parts and Services S.p.A., que defenderá os próprios direitos, nos termos de lei.

G

Απαγορεύεται η αναπαραγωγή, ολική ή μερική, του περιεχομένου του παρόντος καταλόγου χωρίς την γραπτή εξουσιοδότηση της Magneti Marelli After Market Parts and Services S.p.A.

PL

Zabroniona jest nawet częściowa reprodukcja zawartości katalogu bez uprzedniej pisemnej autoryzacji ze strony firmy Magneti Marelli After Market Parts and Services S.p.A., która chroni swą własność zgodnie z przepisami prawa.

R

Запрещается воспроизводить, даже частично, содержание этого каталога без предварительного письменного согласия от Magneti Marelli After Market Parts and Services S.p.A., которая будет защищать свои права в соответствии с законом.

T

Tüm yasal hakların sahibi olan Magneti Marelli After Market Parts and Services S.p.A. 'in yazılı izni olmaksızın mevcut katalogun kısmen de olsa çoğaltılması yasaktır.

La corrispondenza dovrà essere inviata a:

Correspondence should be sent to:

Der Briefverkehr ist zu senden an:

Envoyer la correspondance à:

La correspondencia debe ser enviada a:

La correspondência deverá ser enviada a:

Η αλληλογραφία θα πρέπει να αποστέλεται:

Korespondencję należy przesyłać na adres:

Соответствующую корреспонденцию просим присылать по адресу:

Ticari yazışmalar şu adrese gönderilmelidir:

Magneti Marelli Aftermarket Sp. z o.o.

ul. Plac pod Lipami 5

40-476 Katowice

Tel. +48/32/6036107 • Fax +48/32/6036108

e-mail: ricambi@magnetimarelli.com

www.magnetimarelli-checkstar.pl

*Tavole di comparazione
Cross reference guide
Gegenüberstellung Cross-Referenzen
Table de correspondance
Tabla de equivalencias
Tabelas de equivalências
Πίνακας αντιστοιχιών
Tabela porównawcza
Кросс-таблица
Çapraz referans tablosu*



MAGNETI MARELLI	O.E.	MAGNETI MARELLI	O.E.	MAGNETI MARELLI	O.E.
ALFA ROMEO		ALFA ROMEO		AUDI	
MPQ0004	46546374	MPQ0230	55184761	MPQ0044	028 145 278 J
MPQ0004	55180011	MPQ0279	71739304	MPQ0053	38145278
MPQ0004	71747798	MPQ0353	60814102	MPQ0053	038 903 315 D
MPQ0007	46439471	MPQ0353	7788010	MPQ0053	038 903 315 P
MPQ0011	60805460	MPQ0368	60570850	MPQ0061	032 145 299 A
MPQ0011	60812645	MPQ0409	55192239	MPQ0062	59145276
MPQ0015	46454419	MPQ0409	60596372	MPQ0066	58260511
MPQ0015	46514222	MPQ0409	60812622	MPQ0077	1J0 145 276
MPQ0015	46794035	MPQ0411	4740847	MPQ0077	6QD 145 276
MPQ0015	60814033	MPQ0418	60811488	MPQ0082	058 903 133 C
MPQ0019	60812515	MPQ0418	7596728	MPQ0082	058 903 133 D
MPQ0019	73501924	MPQ0418	7596877	MPQ0083	058 903 133 C
MPQ0032	55190052	MPQ0419	55192323	MPQ0083	058 903 133 D
MPQ0032	60654130	MPQ0419	55212159	MPQ0107	038 109 244 J
MPQ0032	60813221	MPQ0419	60813592	MPQ0107	038 109 244 N
MPQ0032	60814427	MPQ0419	71747799	MPQ0120	036 109 244 C
MPQ0033	46547564	MPQ0433	534134	MPQ0120	036 109 244 D
MPQ0081	46547566	MPQ0433	60504224	MPQ0120	036 109 244 J
MPQ0081	60813721	MPQ0433	60535937	MPQ0131	074 109 243 A
MPQ0081	60814912	MPQ0434	534135	MPQ0143	06B 109 244
MPQ0081	60814917	MPQ0434	60504225	MPQ0148	030 145 299 C
MPQ0081	7763647	MPQ0434	60535938	MPQ0148	030 145 299 F
MPQ0089	55190054	MPQ0435	60504226	MPQ0152	06A 903 315 E
MPQ0089	60624747	MPQ0435	60559304	MPQ0157	038 903 315 AE
MPQ0089	60813308	MPQ0498	55192240	MPQ0157	038 903 315 F
MPQ0089	60813858	MPQ0498	60621380	MPQ0175	038 903 315 C
MPQ0092	60595625	MPQ0498	60652477	MPQ0179	078 903 133 AB
MPQ0109	500344132	MPQ0498	60812718	MPQ0179	078 903 133 B
MPQ0110	55187100	MPQ0498	60814462	MPQ0179	078 903 133 T
MPQ0110	55200441	MPQ0538	60813590	MPQ0192	03L 109 244 C
MPQ0122	60607965	MPQ0570	60808692	MPQ0192	045 109 244 A
MPQ0122	60652129	MPQ0570	60811487	MPQ0193	03L 109 244 D
MPQ0122	60664403			MPQ0193	58109244
MPQ0122	60671573	AUDI		MPQ0194	22145299
MPQ0122	60812624	MPQ0003	38145276	MPQ0194	022 145 299 A
MPQ0122	60813415	MPQ0009	59145276	MPQ0194	022 145 299 D
MPQ0158	46442999	MPQ0023	28145278	MPQ0199	28109244
MPQ0158	46524692	MPQ0023	028 145 278 A	MPQ0200	038 109 244 E
MPQ0158	60814110	MPQ0023	028 145 278 E	MPQ0200	038 109 244 Q
MPQ0158	7798333	MPQ0031	078 903 341 J	MPQ0204	036 109 181 A
MPQ0187	55190053	MPQ0041	059 903 341 A	MPQ0212	59903341
MPQ0187	60624147	MPQ0041	059 903 341 E	MPQ0216	038 109 244 B
MPQ0187	60813307	MPQ0041	059 903 341 J	MPQ0216	038 109 244 C



MAGNETI MARELLI	O.E.	MAGNETI MARELLI	O.E.	MAGNETI MARELLI	O.E.
AUDI		AUDI		AUDI	
MPQ0216	038 109 244 H	MPQ0424	028 109 243 B	MPQ0521	030 109 243 K
MPQ0216	038 109 244 M	MPQ0425	028 109 243 E	MPQ0524	059 109 243 F
MPQ0222	059 109 244 A	MPQ0425	028 109 243 F	MPQ0524	059 109 243 G
MPQ0222	059 109 244 B	MPQ0431	06A 109 479	MPQ0524	059 109 243 L
MPQ0248	06C 903 133 A	MPQ0431	06A 109 479 A	MPQ0525	03G 109 243
MPQ0248	06C 903 133 B	MPQ0431	06A 109 479 B	MPQ0526	03G 109 244
MPQ0253	028 903 315 M	MPQ0431	06A 109 479 C	MPQ0532	058 109 243 C
MPQ0258	6Q0 145 299	MPQ0432	06B 109 243 A	MPQ0532	058 109 243 E
MPQ0286	038 903 315 A	MPQ0432	06B 109 243 D	MPQ0534	026 109 243 J
MPQ0286	038 903 315 E	MPQ0461	38109243	MPQ0549	00A 903 341
MPQ0286	038 903 315 K	MPQ0461	038 109 243 D	MPQ0558	58260511
MPQ0286	N 100 155 06	MPQ0461	038 109 243 F	MPQ0595	059 903 341 G
MPQ0286	N 100 155 07	MPQ0461	038 109 243 G	MPQ0595	059 903 341 H
MPQ0295	044 145 278 A	MPQ0461	038 109 243 H	MPQ0599	03D 145 276 A
MPQ0295	074 145 278 F	MPQ0461	038 109 243 N	MPQ0599	03D 145 276 D
MPQ0301	46903133	MPQ0463	074 109 243 F	MPQ0599	03D 145 276 E
MPQ0301	046 903 133 A	MPQ0463	074 109 243 G	MPQ0603	74145299
MPQ0323	06D 109 477 A	MPQ0463	074 109 243 J	MPQ0624	059 903 341 F
MPQ0323	06D 109 479 A	MPQ0463	074 109 243 R	MPQ0639	059 145 201 E
MPQ0325	045 903 315 A	MPQ0470	045 109 243 A	MPQ0647	059 145 201 D
MPQ0334	22145276	MPQ0470	045 109 243 C	MPQ0647	059 145 201 F
MPQ0336	077 109 244 C	MPQ0471	036 109 243 AC	MPQ0674	06J903133A
MPQ0338	03G 145 276	MPQ0471	036 109 243 AE		
MPQ0339	77903341	MPQ0471	036 109 243 AG	BMW	
MPQ0340	06A 109 477 A	MPQ0471	036 109 243 K	MPQ0021	1435594
MPQ0340	06B 109 477 A	MPQ0471	036 109 243 S	MPQ0021	11 28 1 435 594
MPQ0344	03C 145 299 C	MPQ0479	J13 503 540 21	MPQ0036	1726343
MPQ0344	03C 145 299 Q	MPQ0496	036 109 243 AB	MPQ0036	1748131
MPQ0344	1J0 145 299	MPQ0496	036 109 243 AD	MPQ0036	11 28 1 726 343
MPQ0347	07C 145 276 D	MPQ0496	036 109 243 E	MPQ0036	11 28 1 748 131
MPQ0385	07D 145 276 A	MPQ0496	036 109 243 L	MPQ0052	1710045
MPQ0385	07D 145 276 B	MPQ0496	036 109 243 R	MPQ0052	11 28 1 710 045
MPQ0385	07D 145 276 C	MPQ0507	038 109 243 M	MPQ0074	11 28 7 516 847
MPQ0396	021 145 299 B	MPQ0507	045 109 243 F	MPQ0074	7516847
MPQ0396	021 145 299 C	MPQ0517	06B 109 243 A	MPQ0116	1731220
MPQ0423	26109243	MPQ0517	06B 109 243 D	MPQ0116	11 28 1 731 220
MPQ0423	026 109 243 A	MPQ0520	68109243	MPQ0125	11 31 7 805 961
MPQ0423	026 109 243 C	MPQ0520	068 109 243 B	MPQ0129	1731838
MPQ0423	026 109 243 E	MPQ0520	068 109 243 C	MPQ0129	11 28 1 731 838
MPQ0423	026 109 243 F	MPQ0520	068 109 243 F	MPQ0145	11 28 2 247 435
MPQ0423	026 109 243 G	MPQ0521	030 109 243 D	MPQ0145	2247435
MPQ0423	026 109 243 L	MPQ0521	030 109 243 F	MPQ0195	1433571
MPQ0424	28109243	MPQ0521	030 109 243 J	MPQ0195	11 28 1 433 571



MAGNETI MARELLI	O.E.	MAGNETI MARELLI	O.E.	MAGNETI MARELLI	O.E.
BMW		BMW		BMW	
MPQ0202	11 28 7 505 566	MPQ0272	11 28 1 704 500	MPQ0363	2245166
MPQ0202	11 28 7 549 589	MPQ0287	11 28 7 515 866	MPQ0380	11 28 7 509 508
MPQ0202	7505566	MPQ0287	7515866	MPQ0380	7509508
MPQ0202	7549589	MPQ0288	1745547	MPQ0430	1708806
MPQ0203	1440378	MPQ0288	11281745547	MPQ0430	1709646
MPQ0203	11 28 1 440 378	MPQ0291	1745546	MPQ0430	11 31 1 708 806
MPQ0206	11 28 7 786 881	MPQ0291	11281745546	MPQ0430	11 31 1 709 646
MPQ0206	11 28 7 807 021	MPQ0320	11 28 2 243 592	MPQ0509	11 31 7 805 960
MPQ0206	7786881	MPQ0320	11 28 2 244 754	MPQ0547	1726181
MPQ0206	7807021	MPQ0320	2243592	MPQ0547	1730571
MPQ0219	1427252	MPQ0320	2244754	MPQ0547	1738061
MPQ0219	1735899	MPQ0327	1433502	MPQ0547	1738605
MPQ0219	1748832	MPQ0327	11 28 1 433 502	MPQ0547	1748130
MPQ0219	11 28 1 427 252	MPQ0327	11 28 7 503 424	MPQ0547	11 28 1 726 181
MPQ0219	11 28 1 735 899	MPQ0327	11 28 7 515 865	MPQ0547	11 28 1 730 571
MPQ0219	11 28 1 748 832	MPQ0327	7503424	MPQ0547	11 28 1 738 061
MPQ0233	64 55 7 789 019	MPQ0327	7515865	MPQ0547	11 28 1 738 605
MPQ0233	64 55 7 806 253	MPQ0328	1720039	MPQ0547	11 28 1 748 130
MPQ0233	7789019	MPQ0328	11 28 1 720 039	MPQ0547	11 28 7 841 228
MPQ0242	11 28 7 789 020	MPQ0329	11 28 7 505 567	MPQ0547	7841228
MPQ0242	11 28 7 806 252	MPQ0329	11 28 7 515 280	MPQ0600	11 28 7 780 124
MPQ0242	7789020	MPQ0329	11 28 7 549 590	MPQ0600	11 28 7 799 464
MPQ0242	7806252	MPQ0329	11 28 7 574 834	MPQ0600	7780124
MPQ0244	64 55 7 786 545	MPQ0329	7505567	MPQ0600	7799464
MPQ0244	7786545	MPQ0329	7515280	MPQ0606	11 28 7 512 758
MPQ0263	11 28 7 505 224	MPQ0329	7574834	MPQ0606	7512758
MPQ0263	11 28 7 542 680	MPQ0330	1407520	MPQ0607	11281735899
MPQ0263	11 28 7 549 588	MPQ0330	1742859	MPQ0611	11 28 7 500 560
MPQ0263	7505224	MPQ0330	11 28 1 407 520	MPQ0611	7500560
MPQ0263	7542680	MPQ0330	11 28 1 742 859	MPQ0616	11 28 2 248 483
MPQ0263	7549588	MPQ0331	1704718	MPQ0616	11 28 2 354 131
MPQ0265	64 55 2 248 194	MPQ0331	1745550	MPQ0616	2248483
MPQ0266	1742858	MPQ0331	11 28 1 704 718	MPQ0616	2354131
MPQ0266	11 28 1 742 858	MPQ0331	11 28 1 745 550	MPQ0626	2248563
MPQ0268	1734745	MPQ0332	1742013	MPQ0626	2354034
MPQ0268	11 28 1 734 745	MPQ0332	11 28 1 742 013	MPQ0626	64 55 2 248 563
MPQ0269	1717387	MPQ0341	1247647	MPQ0626	64 55 2 354 034
MPQ0269	11 28 1 717 387	MPQ0341	1432104	MPQ0631	64 55 7 786 287
MPQ0271	1702013	MPQ0341	11 28 1 247 647	MPQ0631	64 55 7 788 684
MPQ0271	1747461	MPQ0341	11 28 1 432 104	MPQ0631	7786287
MPQ0271	11 28 1 702 013	MPQ0358	11 28 7 563 927	MPQ0631	7788684
MPQ0271	11 28 1 747 461	MPQ0358	7563927	MPQ0637	11 28 7 530 314
MPQ0272	1704500	MPQ0363	11 28 2 245 166	MPQ0637	7530314



MAGNETI MARELLI	O.E.	MAGNETI MARELLI	O.E.	MAGNETI MARELLI	O.E.
BMW		CHEVROLET		CHRYSLER	
MPQ0641	11 28 7 790 447	MPQ0671	24507684	MPQ0211	05083726AA*
MPQ0641	7790447			MPQ0211	05083726AB*
MPQ0643	1440377	CHRYSLER		MPQ0215	0 5096 525AA
MPQ0643	11 28 1 440 377	MPQ0001	0 4777 017	MPQ0215	K 5096 525AA
MPQ0643	11 28 7 516 897	MPQ0001	4573347	MPQ0218	0 5175 589AA
MPQ0643	11 28 7 524 267	MPQ0001	4573348	MPQ0218	0 5175 589AB
MPQ0643	7516897	MPQ0001	4663515	MPQ0218	6 8018 072AA
MPQ0643	7524267	MPQ0001	04663515AB	MPQ0218	K68018072AA
MPQ0644	11 28 7 509 476	MPQ0001	04663515AC	MPQ0224	05014344B
MPQ0644	7509476	MPQ0001	04663515AD	MPQ0224	4897159AB
MPQ0658	1482199	MPQ0001	4667282	MPQ0224	4897259AC
MPQ0658	11 28 1 482 199	MPQ0001	4777016	MPQ0237	0 5050 312AA
		MPQ0001	4777346	MPQ0237	0 5050 312AB
BRILLIANCE		MPQ0001	04777375AB*	MPQ0237	0 5080 312AA
MPQ0488	DAMD156604	MPQ0001	04777375AC*	MPQ0237	0 5080 312AB
		MPQ0001	04777383AC*	MPQ0251	0 4792 495AB
CHERY		MPQ0001	04777393*	MPQ0251	0 4792 495AC
MPQ0312	481H1007070	MPQ0001	04777393AB*	MPQ0257	0 4668 509AB
MPQ0313	701070018	MPQ0001	04777393AC	MPQ0257	0 4668 509AC
		MPQ0001	04777394*	MPQ0257	0 4668 509AD
CHEVROLET		MPQ0001	04777395AB	MPQ0257	4668 509AC
MPQ0035	96413863	MPQ0001	04777395AD	MPQ0356	4792835AA
MPQ0068	10118723	MPQ0001	4792336	MPQ0357	0 5175 588AA
MPQ0068	25180907	MPQ0001	05018400AA*	MPQ0357	6 8040 206AA
MPQ0068	96183113	MPQ0001	05018400AB*	MPQ0357	K68040206AA
MPQ0177	96435138	MPQ0041	0 5080 246AA	MPQ0371	4483221
MPQ0177	96459042	MPQ0041	6 8020 888AA	MPQ0375	0 4483 214
MPQ0279	90537585	MPQ0041	K68020888AA	MPQ0375	0 4612 894
MPQ0281	25184786	MPQ0092	0 4863 737	MPQ0375	0 4612 894AB
MPQ0281	96351533	MPQ0094	0 4861 633AA	MPQ0375	0 4612 894AC
MPQ0281	96966707	MPQ0094	0 5066 938AA	MPQ0375	0 4612 894AG
MPQ0356	532026620	MPQ0105	0 5080 319AA	MPQ0375	4483214
MPQ0359	1029558	MPQ0105	5080 319AA	MPQ0375	4612894AB
MPQ0372	53008642	MPQ0132	0 4723 298	MPQ0375	4612894AC
MPQ0377	24504828	MPQ0197	0 5066 827AA	MPQ0376	4536154
MPQ0378	532026620	MPQ0197	0 5093 931AA	MPQ0376	04536154AB
MPQ0379	10239670	MPQ0197	0 5142 573AA	MPQ0376	1536154AD
MPQ0379	12456152	MPQ0211	0 4781 569AB	MPQ0376	4536154
MPQ0379	12561094	MPQ0211	04621997*	MPQ0376	4536154AB
MPQ0379	12580296	MPQ0211	04694208*	MPQ0376	4556027
MPQ0381	12555424	MPQ0211	04694228*	MPQ0378	4792835AA
MPQ0382	24576073	MPQ0211	04897578AA*	MPQ0427	T 0722 452
MPQ0382	8245760730	MPQ0211	05010372AA*	MPQ0563	0 4862 624AA
MPQ0483	25183772				

MAGNETI MARELLI	O.E.	MAGNETI MARELLI	O.E.	MAGNETI MARELLI	O.E.
CHRYSLER		CITROËN		CITROËN	
MPQ0563	6 8020 886AA	MPQ0099	5751.87	MPQ0141	96426581
MPQ0660	04897159AB	MPQ0099	5751.88	MPQ0141	96 426 581 80
MPQ0660	04897159AC	MPQ0099	96410041	MPQ0141	96 463 960 80
MPQ0660	05014344B	MPQ0106	5751.F1	MPQ0141	96554874
MPQ0660	H35612012G	MPQ0109	6453.CE	MPQ0141	96 554 874 80
MPQ0661	0 4627 039AA	MPQ0109	6453.FL	MPQ0141	964265581
MPQ0661	0 4891 596AB	MPQ0111	5751.46	MPQ0146	5751.86
MPQ0661	0 4891 596AC	MPQ0111	5751.62	MPQ0149	5751.34
MPQ0661	0 4891 797AA	MPQ0111	5751.63	MPQ0149	96222341
MPQ0661	0 4891 797AB	MPQ0111	5751.67	MPQ0150	5751.37
MPQ0661	4627 039AA	MPQ0111	5751.72	MPQ0150	96234016
MPQ0661	4891 596AB	MPQ0111	96319628	MPQ0155	5751.55
MPQ0661	4891 596AC	MPQ0111	96374891	MPQ0155	96344657
MPQ0661	4891 797AA	MPQ0117	96 411 499 80	MPQ0155	96363551
MPQ0661	4891 797AB	MPQ0124	0830.28	MPQ0168	5751.30
MPQ0662	0 4627 094AA	MPQ0124	0830.29	MPQ0169	5751.74
MPQ0663	4483221	MPQ0124	0830.30	MPQ0170	5751.19
		MPQ0124	0830.31	MPQ0170	5751.35
		MPQ0125	0830.48	MPQ0170	96263652
		MPQ0125	0830.49	MPQ0191	0830.50
		MPQ0125	96415393	MPQ0196	5751.F0
		MPQ0126	0830.52	MPQ0213	5751.57
		MPQ0126	0830.60	MPQ0213	96333152
		MPQ0126	96452094	MPQ0213	96429657
		MPQ0126	96 452 094 80	MPQ0220	96216260
		MPQ0127	0829.A1	MPQ0223	0830.20
		MPQ0127	0830.62	MPQ0223	0830.61
		MPQ0127	96 434 147 80	MPQ0223	96 178 009 80
		MPQ0127	96 484 732 80	MPQ0223	96 340 878 80
		MPQ0128	0830.46	MPQ0225	5751.77
		MPQ0128	0830.63	MPQ0225	5751.A9
		MPQ0136	6453.NN	MPQ0225	96359666
		MPQ0136	96 464 958 80	MPQ0226	5751.75
		MPQ0138	5751.90	MPQ0226	96284314
		MPQ0138	96410042	MPQ0226	96356383
		MPQ0139	5751.57	MPQ0226	96 356 383 80
		MPQ0139	96333152	MPQ0228	5751.47
		MPQ0139	96429657	MPQ0228	5751.91
		MPQ0140	5751.92	MPQ0228	96289902
		MPQ0140	5751.95	MPQ0228	96420067
		MPQ0140	96447885	MPQ0228	96 420 067 80
		MPQ0141	5751.98	MPQ0240	5751.52
		MPQ0141	5751.C9	MPQ0240	96218349
CITROËN					
MPQ0006	5751.61				
MPQ0016	5751.36				
MPQ0016	96214145				
MPQ0016	96214245				
MPQ0024	5751.60				
MPQ0024	96366405				
MPQ0025	6453.KH				
MPQ0025	6453.SQ				
MPQ0028	5751.73				
MPQ0028	96370240				
MPQ0034	00 005 751 20				
MPQ0034	5751.20				
MPQ0034	96089899				
MPQ0045	6453.S4				
MPQ0045	6453.S5				
MPQ0045	96222692				
MPQ0045	96222693				
MPQ0045	96287841				
MPQ0045	96584013				
MPQ0064	5751.76				
MPQ0064	96318474				
MPQ0096	5751.89				
MPQ0096	96 383 807 80				
MPQ0096	96 553 210 80				



MAGNETI MARELLI	O.E.	MAGNETI MARELLI	O.E.	MAGNETI MARELLI	O.E.
CITROËN		CITROËN		CITROËN	
MPQ0321	00 005 751 50	MPQ0442	00 001 281 19	MPQ0509	0829.89
MPQ0321	5751.50	MPQ0442	1281.19	MPQ0509	96413140
MPQ0321	96222715	MPQ0442	96036288	MPQ0511	0829.90
MPQ0322	5751.85	MPQ0443	00 000 829 29	MPQ0511	96429298
MPQ0322	96399167	MPQ0443	00 000 829 44	MPQ0512	0830.42
MPQ0366	6453.Y3	MPQ0443	0829.29	MPQ0512	96327221
MPQ0384	5751.C8	MPQ0443	0829.44	MPQ0512	96 327 221 80
MPQ0384	96 520 466 80	MPQ0443	96052662	MPQ0513	0829.82
MPQ0388	6453.SG	MPQ0444	00 000 818 19	MPQ0513	0829.C7
MPQ0390	5751.C3	MPQ0444	0818.19	MPQ0513	96374926
MPQ0390	96 520 736 80	MPQ0444	0818.19+0821.17	MPQ0513	96 374 926 80
MPQ0403	0818.38	MPQ0444	95056183	MPQ0529	0829.60
MPQ0404	00 005 751 15	MPQ0444	96056183	MPQ0529	0829.61
MPQ0404	5751.15	MPQ0444	96654092	MPQ0529	0829.62
MPQ0404	5751.38	MPQ0446	00 000 818 20	MPQ0529	0829.63
MPQ0404	96074514	MPQ0446	0818.20	MPQ0529	94 008 296 29
MPQ0404	96278607	MPQ0446	96098278	MPQ0529	96296777
MPQ0405	00 000 829 33	MPQ0446	96098279	MPQ0529	96 381 153 80
MPQ0405	0829.33	MPQ0447	00 000 830 12	MPQ0530	0830.13
MPQ0405	96171886	MPQ0447	0830.12	MPQ0530	95159233
MPQ0406	5751.29	MPQ0447	96094102	MPQ0530	96159233
MPQ0406	96188885	MPQ0447	96096390	MPQ0533	0830.14
MPQ0411	0830.32	MPQ0466	00 000 829 11	MPQ0533	0830.16
MPQ0413	5751.56	MPQ0466	00 000 829 21	MPQ0533	0830.36
MPQ0413	96333151	MPQ0466	0829.11	MPQ0533	0830.37
MPQ0415	0818.21	MPQ0466	0829.21	MPQ0533	96099089
MPQ0415	0829.17	MPQ0466	93501404	MPQ0533	96194727
MPQ0415	26207509	MPQ0468	00 000 829 12	MPQ0533	96201309
MPQ0426	00 004 007 E4	MPQ0468	0829.12	MPQ0555	6453.S4
MPQ0426	4007.E4	MPQ0468	91508298	MPQ0555	6453.S5
MPQ0426	96155001	MPQ0503	0829.66	MPQ0555	96222692
MPQ0436	00 000 818 17	MPQ0503	0829.67	MPQ0555	96222693
MPQ0436	0818.17	MPQ0503	0829.76	MPQ0555	96287841
MPQ0436	95495830	MPQ0503	0829.92	MPQ0555	96584013
MPQ0436	95577540	MPQ0503	0829.93	MPQ0564	00 000 830 02
MPQ0439	00 000 829 19	MPQ0503	0829.96	MPQ0564	0830.02
MPQ0439	00 000 829 54	MPQ0503	0829.97	MPQ0564	93501405
MPQ0439	0820.53	MPQ0503	0829.A7	MPQ0571	0829.30
MPQ0439	0829.19	MPQ0503	96378749	MPQ0571	0829.45
MPQ0439	0829.54	MPQ0503	96398222	MPQ0571	95640195
MPQ0439	96281179	MPQ0503	96403456	MPQ0576	5751.98
MPQ0439	97522886	MPQ0503	96433296	MPQ0576	5751.C9
MPQ0439	97535002	MPQ0509	0829.88	MPQ0576	96426581



MAGNETI MARELLI	O.E.	MAGNETI MARELLI	O.E.	MAGNETI MARELLI	O.E.
FIAT		FIAT		FIAT	
MPQ0125	9641539380	MPQ0213	9642965780	MPQ0403	504086948
MPQ0130	46440604	MPQ0225	9635966680	MPQ0404	9607451480
MPQ0130	7789752	MPQ0228	9628990280	MPQ0404	9627860780
MPQ0139	9633315280	MPQ0228	9642006780	MPQ0405	9617188680
MPQ0139	9642965780	MPQ0230	551847610	MPQ0406	9618888580
MPQ0140	9644759580	MPQ0230	46460702	MPQ0407	7598226
MPQ0140	9644788580	MPQ0230	55184761	MPQ0408	46441096
MPQ0141	9684015280	MPQ0230	60813569	MPQ0408	7778564
MPQ0149	9622234180	MPQ0236	46548452	MPQ0409	55192239
MPQ0150	9623401680	MPQ0236	46756902	MPQ0409	60596372
MPQ0155	9634465780	MPQ0236	46782739	MPQ0409	60812622
MPQ0155	9636355180	MPQ0236	55191969	MPQ0410	46403679
MPQ0155	9653522380	MPQ0236	55195023	MPQ0410	46817666
MPQ0158	46406204	MPQ0236	55232827	MPQ0410	73503128
MPQ0158	46442999	MPQ0259	51821653	MPQ0411	4740847
MPQ0158	46524692	MPQ0259	55185074	MPQ0411	99461358
MPQ0158	55184055	MPQ0259	55216459	MPQ0412	4740846
MPQ0158	60677108	MPQ0260	46750224	MPQ0412	500328902
MPQ0158	60811332	MPQ0276	7702173	MPQ0412	99432547
MPQ0158	60811874	MPQ0278	7702173	MPQ0412	99461357
MPQ0158	60814110	MPQ0279	71739304	MPQ0413	9633315180
MPQ0158	7798333	MPQ0284	7766487	MPQ0414	7540301
MPQ0160	46819146	MPQ0284	7766585	MPQ0415	5619217
MPQ0160	51821652	MPQ0285	51758383	MPQ0415	5972277
MPQ0168	9623001280	MPQ0285	51776566	MPQ0415	71740977
MPQ0169	9636782780	MPQ0285	55193358	MPQ0416	7541718
MPQ0169	9653522780	MPQ0285	71743963	MPQ0417	46416489
MPQ0170	9626365280	MPQ0289	46441096	MPQ0417	46742985
MPQ0172	46742968	MPQ0289	7778564	MPQ0417	46792898
MPQ0173	46754624	MPQ0298	46439454	MPQ0417	71734799
MPQ0173	55193330	MPQ0298	46740729	MPQ0418	7596728
MPQ0173	73502730	MPQ0298	7749452	MPQ0418	7596877
MPQ0174	2994029	MPQ0298	7784613	MPQ0418	7609213
MPQ0174	504000410	MPQ0300	51758385	MPQ0419	55183527
MPQ0174	504086751	MPQ0300	51773551	MPQ0419	55191315
MPQ0187	55190053	MPQ0300	55184980	MPQ0419	55192323
MPQ0187	60604903	MPQ0300	55190813	MPQ0419	71747799
MPQ0187	60624147	MPQ0300	71743966	MPQ0419	7778565
MPQ0187	60813307	MPQ0317	55556090	MPQ0420	46400054
MPQ0191	9400830509	MPQ0324	46557128	MPQ0420	46554826
MPQ0196	9658142480	MPQ0353	7788010	MPQ0420	55211287
MPQ0196	9678325280	MPQ0384	9652046680	MPQ0436	5495830
MPQ0213	9633315280	MPQ0388	504084453	MPQ0436	95495830

MAGNETI MARELLI	O.E.	MAGNETI MARELLI	O.E.	MAGNETI MARELLI	O.E.
FIAT		FIAT		FORD	
MPQ0443	9605266280	MPQ0661	K04891596AC	MPQ0090	YS 4E 19A21 6AA
MPQ0444	9400818199	MPQ0661	K04891797AB	MPQ0091	1120687
MPQ0476	4741535	MPQ0662	51815020	MPQ0091	1131255
MPQ0476	7301662	MPQ0662	55206531	MPQ0091	1132644
MPQ0498	55192240	MPQ0662	K4627094AA	MPQ0091	2S7E-6A228-AA
MPQ0498	60652477	MPQ0665	9405751949	MPQ0091	XS7E-6A228-BC
MPQ0498	60812718	MPQ0666	9650542480	MPQ0095	1079393
MPQ0498	60814462	MPQ0666	9660484680	MPQ0095	1118677
MPQ0499	55192773	MPQ0668	46537101	MPQ0095	1145493
MPQ0499	7772961	MPQ0669	9660484680	MPQ0095	98 FF 19A21 6BB
MPQ0503	9400829669			MPQ0095	98 FF 19A21 6BC
MPQ0503	9400829929	FORD		MPQ0095	98 FF 19A21 6BD
MPQ0503	9400829969	MPQ0010	6482249	MPQ0096	1143406
MPQ0503	9643329680	MPQ0010	7053546	MPQ0096	1214747
MPQ0509	9400829889	MPQ0010	91 SF 19A21 6AA	MPQ0096	1329630
MPQ0511	9642929880	MPQ0010	91 SF 19A21 6AB	MPQ0096	1357587
MPQ0512	9400830429	MPQ0023	1051901	MPQ0096	1480012
MPQ0512	9632722180	MPQ0023	VX028145278EVX	MPQ0096	2S61-6A228-AC
MPQ0527	504010846	MPQ0046	1117009	MPQ0096	2S61-6A228-AD
MPQ0527	504183759	MPQ0046	1128896	MPQ0096	2S61-6A228-AE
MPQ0528	500388688	MPQ0046	XS 7E 19A21 6BB	MPQ0096	2S61-6A228-AF
MPQ0529	9400829629	MPQ0046	XS 7E 19A21 6BC	MPQ0096	2S61-6A228-AG
MPQ0530	9615923380	MPQ0054	1015375	MPQ0096	9655 1989 80
MPQ0533	9400830149	MPQ0054	6200285	MPQ0098	1075546
MPQ0533	9400830379	MPQ0054	92 8F 19A21 6AA	MPQ0098	1100693
MPQ0538	60813590	MPQ0054	928F-19A21-6A	MPQ0098	1114044
MPQ0538	7763644	MPQ0054	95 FB 19A21 6AA	MPQ0098	1152890
MPQ0569	46740726	MPQ0065	1038384	MPQ0098	98MF-3C631-CD
MPQ0569	7553565	MPQ0065	978M-6M250-AA	MPQ0098	98MF-3C631-CE
MPQ0570	5970621	MPQ0065	F8CZ-6M250-AA	MPQ0098	98MF-3C631-CF
MPQ0570	5992518	MPQ0067	1053942	MPQ0098	98MF-3C631-CG
MPQ0570	7596727	MPQ0067	978M-6M250-BB	MPQ0098	98MF-3C631-DF
MPQ0570	7596876	MPQ0067	XS4Z-6M250-BA	MPQ0099	1142000
MPQ0574	46740727	MPQ0070	1095025	MPQ0099	1152359
MPQ0574	7553564	MPQ0070	1213852	MPQ0099	1222856
MPQ0576	9684015280	MPQ0070	XS7G-6M250-AA	MPQ0099	1624447
MPQ0594	71739801	MPQ0070	XS7G-6M250-BA	MPQ0099	2S 61 19A21 6BA
MPQ0615	46469587	MPQ0090	1072321	MPQ0099	2S 61 19A21 6BB
MPQ0615	60813774	MPQ0090	1112807	MPQ0099	2S 61 19A21 6BC
MPQ0623	9658559480	MPQ0090	1139951	MPQ0099	2S 61 19A21 6CA
MPQ0635	9654127380	MPQ0090	7109163	MPQ0101	1088100
MPQ0636	55195531	MPQ0090	95 WF 19A21 6AC	MPQ0101	7044044
MPQ0653	9658142780	MPQ0090	95 WF 19A21 6AD	MPQ0101	94 FF 19A21 6AB



MAGNETI MARELLI	O.E.	MAGNETI MARELLI	O.E.	MAGNETI MARELLI	O.E.
FORD		FORD		FORD	
MPQ0101	94 FF 19A21 6AC	MPQ0160	9S51-6A228-BB	MPQ0236	9S51-6K228-AA
MPQ0103	1075588	MPQ0162	1125419	MPQ0239	6577227
MPQ0103	1100699	MPQ0162	1201181	MPQ0239	6710259
MPQ0103	1114737	MPQ0162	XS7E 6A228 CB	MPQ0239	928F-6A228-AB
MPQ0103	1215780	MPQ0162	XS7E 6A228 CC	MPQ0247	6482249
MPQ0103	98MF-6A228-BC	MPQ0191	1231978	MPQ0247	7053546
MPQ0103	98MF-6A228-BD	MPQ0191	1707035	MPQ0247	91 SF 19A21 6AA
MPQ0103	98MF-6A228-BE	MPQ0191	3M5Q-6M250-AA	MPQ0247	91 SF 19A21 6AB
MPQ0103	98MF-6A228-BF	MPQ0191	9M5Q-6M250-AB	MPQ0254	1004961
MPQ0104	1061459	MPQ0192	1100585	MPQ0254	1004967
MPQ0104	1073096	MPQ0192	XM21-6K297-AA	MPQ0254	1053684
MPQ0104	97BB 6A228 AG	MPQ0194	1111206	MPQ0254	1053687
MPQ0106	1117008	MPQ0194	1139712	MPQ0254	1089679
MPQ0106	1201178	MPQ0194	YM21-10145-BA	MPQ0254	96 FF 19A21 6AE
MPQ0106	1731709	MPQ0194	YM21-10145-BB	MPQ0254	96 FF 19A21 6AF
MPQ0106	CC 1Q 19A21 6CA	MPQ0196	1372398	MPQ0254	96 FF 19A21 6CA
MPQ0106	XS 7E 19A21 6AC	MPQ0196	1496244	MPQ0255	1004961
MPQ0106	XS 7E 19A21 6AD	MPQ0196	6C 1Q 19A21 6AA	MPQ0255	1004967
MPQ0107	1221491	MPQ0196	6C 1Q 19A21 6AB	MPQ0255	1053684
MPQ0107	2M21-6K297-AA	MPQ0199	1005120	MPQ0255	1053687
MPQ0125	1145955	MPQ0199	7400530	MPQ0255	1089679
MPQ0125	2S6Q-6M250-AA	MPQ0199	VX028109244VX	MPQ0255	96 FF 19A21 6AE
MPQ0138	1141999	MPQ0209	1127103	MPQ0255	96 FF 19A21 6AF
MPQ0138	1152360	MPQ0209	1306666	MPQ0255	96 FF 19A21 6CA
MPQ0138	1222855	MPQ0209	1371224	MPQ0262	1027404
MPQ0138	2S 61 19A21 6AA	MPQ0209	1S7Q-6A228-AC	MPQ0262	7064724
MPQ0138	2S 61 19A21 6AB	MPQ0209	1S7Q-6A228-AD	MPQ0262	96WF-6A228-AA
MPQ0138	2S 61 19A21 6DA	MPQ0209	1S7Q-6A228-AE	MPQ0270	6635942
MPQ0146	1229540	MPQ0234	1069359	MPQ0270	928M-6M250-BC
MPQ0146	1355389	MPQ0234	1073485	MPQ0270	F5RZ 6M25 0A
MPQ0146	1469717	MPQ0234	1079155	MPQ0299	6168156
MPQ0146	4M5Q 6A228 BA	MPQ0234	1113611	MPQ0299	6501088
MPQ0146	4M5Q 6A228 BB	MPQ0234	1133988	MPQ0299	6789631
MPQ0146	6M5Q 6A228-DA	MPQ0234	1351134	MPQ0299	88WF 6A228 AC
MPQ0156	1004549	MPQ0234	1473384	MPQ0345	1097574
MPQ0156	96BF-6A228-AB	MPQ0234	1S4Q-6A228-AD	MPQ0345	YC1E 9444 AD
MPQ0157	1122523	MPQ0234	1S4Q-6A228-AE	MPQ0350	1049577
MPQ0157	1376631	MPQ0234	1S4Q-6A228-AF	MPQ0350	1114544
MPQ0157	YM21 6K254 AA	MPQ0234	98 FF 3K773 8BG	MPQ0350	1318844
MPQ0157	YM21 6K254 EA	MPQ0234	98 FF 3K773 8BH	MPQ0350	98 BB 19A21 6AA
MPQ0160	1539115	MPQ0234	98FF-3K738-BG	MPQ0350	98 BB 19A21 6AB
MPQ0160	1598372	MPQ0234	98FF-3K738-BH	MPQ0350	YS 4E 19A21 6BB
MPQ0160	9S51-6A228-BA	MPQ0236	1535429	MPQ0359	1L2E19A216AC



MAGNETI MARELLI	O.E.	MAGNETI MARELLI	O.E.	MAGNETI MARELLI	O.E.
FORD		FORD		FORD	
MPQ0359	1L2Z8678AB	MPQ0437	1056697	MPQ0464	1301972
MPQ0360	1136183	MPQ0437	1099552	MPQ0464	1301973
MPQ0360	1149503	MPQ0437	97FF-6K254-AC	MPQ0464	1361840
MPQ0360	YS 6E 19A21 6AA	MPQ0437	97FF-6K254-DA	MPQ0464	4M5G-6K254-CA
MPQ0360	YS 6E 19A21 6AB	MPQ0437	97FF-6K254-DB	MPQ0464	4M5G-6K254-DA
MPQ0383	6168156	MPQ0437	97FF-6K254-DC	MPQ0464	4M5G-6K254-DB
MPQ0383	6501088	MPQ0437	97FF-6K254-DD	MPQ0464	98MM-6K254-AB
MPQ0383	6789631	MPQ0438	1021706	MPQ0464	98MM-6K254-AC
MPQ0383	88WF 6A228 AC	MPQ0438	1040678	MPQ0464	98MM-6K254-AD
MPQ0392	1148358	MPQ0438	1099553	MPQ0464	98MM-6K254-AE
MPQ0392	2M2E-6A228-AA	MPQ0438	97FF-6K254-CB	MPQ0464	98MM-6K254-BB
MPQ0392	7239509	MPQ0438	97FF-6K254-CC	MPQ0464	98MM-6K254-BC
MPQ0392	7392480	MPQ0450	6744307	MPQ0464	98MM-6K254-BD
MPQ0392	95WF-6A228-BB	MPQ0450	928M-6M250-DC	MPQ0464	98MM-6K254-BL
MPQ0396	1106830	MPQ0450	F5RZ 6M25 0B	MPQ0465	1000159
MPQ0396	1669984	MPQ0451	6178656	MPQ0465	1072031
MPQ0396	95VW-6A228-AB	MPQ0451	6497120	MPQ0465	1107573
MPQ0396	95VW-6A228-EA	MPQ0451	7330712	MPQ0465	1328472
MPQ0397	1251661	MPQ0451	89FF-6K254-AC	MPQ0465	988M-6K254-AB
MPQ0397	1315781	MPQ0451	89FF-6K254-AD	MPQ0465	988M-6K254-AC
MPQ0397	1364542	MPQ0452	1005823	MPQ0465	988M-6K254-AD
MPQ0397	3M5Q-6A228-AB	MPQ0452	1103598	MPQ0465	988M-6K254-AE
MPQ0397	3M5Q-6A228-AC	MPQ0452	6177884	MPQ0470	1100583
MPQ0397	3M5Q-6A228-AD	MPQ0452	6492482	MPQ0470	1119021
MPQ0397	5M5Q-6A228-AA	MPQ0452	7053802	MPQ0470	XM21-6K254-AA
MPQ0398	1119954	MPQ0452	89FF-6K254-DC	MPQ0470	YM21-6K254-CA
MPQ0398	1333203	MPQ0452	89FF-6K254-DD	MPQ0482	1371753
MPQ0398	YC1E-6A228-AF	MPQ0452	96FF-6K254-DA	MPQ0482	6M5G-6M250-AA
MPQ0398	YC1E-6A228-AG	MPQ0452	96FF-6K254-DB	MPQ0495	3895193
MPQ0423	0261 0924 6E	MPQ0453	6635941	MPQ0495	FE1H 1273 0A
MPQ0425	1058458	MPQ0453	928M-6K254-AC	MPQ0495	XM34-6M250-AA
MPQ0425	1669904	MPQ0453	F5RZ 6K25 4A	MPQ0500	1113174
MPQ0425	95VW-6K254-CA	MPQ0455	1005516	MPQ0500	1215978
MPQ0425	95VW-6K254-DA	MPQ0455	96FF-6K254-AA	MPQ0500	1479084
MPQ0428	1005822	MPQ0456	6121753	MPQ0500	2T1Q-6K254-AA
MPQ0428	6177882	MPQ0456	6121754	MPQ0500	2T1Q-6K254-AB
MPQ0428	6777882	MPQ0456	84 4F 6K254 A1A	MPQ0500	YS4Q-6K254-AB
MPQ0428	6988203	MPQ0456	844F-6K254-AA	MPQ0507	1221490
MPQ0428	93FF-6K254-BA	MPQ0464	1039422	MPQ0507	2M21-6K254-AA
MPQ0428	96FF-6K254-BA	MPQ0464	1072131	MPQ0509	1145947
MPQ0428	96FF-6K254-CB	MPQ0464	1104087	MPQ0509	1359934
MPQ0437	1021707	MPQ0464	1111911	MPQ0509	1481774
MPQ0437	1040677	MPQ0464	1113355	MPQ0509	1562503



MAGNETI MARELLI	O.E.	MAGNETI MARELLI	O.E.	MAGNETI MARELLI	O.E.
FORD		FORD		GM	
MPQ0509	2S6Q-6B217-AA	MPQ0630	6E5Q-6A228-BD	MPQ0050	9128740
MPQ0509	2S6Q-6B217-AB	MPQ0633	1004965	MPQ0051	90411782
MPQ0509	2S6Q-6B217-AD	MPQ0633	1052359	MPQ0051	9128736
MPQ0509	2S6Q-6B217-AE	MPQ0633	1101540	MPQ0051	93307189
MPQ0535	6131141	MPQ0633	96FF 19A216 BD	MPQ0056	93160779
MPQ0535	6182891	MPQ0634	1456983	MPQ0056	93161273
MPQ0535	84SM-6K254-CA	MPQ0634	6G 9Q 19A21 6AA	MPQ0056	93198632
MPQ0545	1372770	MPQ0640	1465914	MPQ0059	90411773
MPQ0545	6C1Q 6C344 AB	MPQ0640	1476893	MPQ0060	55352713
MPQ0551	1445915	MPQ0640	1514877	MPQ0060	9240033
MPQ0551	1385379	MPQ0640	1563519	MPQ0072	9198528
MPQ0551	6C1Q-6A228-BB	MPQ0640	6G9N 7730 CE	MPQ0072	93161378
MPQ0551	6C1Q-6A228-BC	MPQ0640	6G9N 7739 CC	MPQ0073	97250750
MPQ0556	1079393	MPQ0640	6G9N 7739 CD	MPQ0078	90409783
MPQ0556	1118677	MPQ0640	6G9N 7739 CF	MPQ0078	90528760
MPQ0556	1145493	MPQ0649	1367254	MPQ0078	9202550
MPQ0556	98 FF 19A21 6BB	MPQ0649	4M5Q-6A228-ED	MPQ0102	97184930
MPQ0556	98 FF 19A21 6BC	MPQ0650	1367254	MPQ0110	5636743
MPQ0556	98 FF 19A21 6BD	MPQ0650	4M5Q-6A228-ED	MPQ0110	93178807
MPQ0557	2T1Q-19A216.B	MPQ0653	1420513	MPQ0114	93160244
MPQ0559	YS4E-19A216.AT	MPQ0653	6C1Q-6A228-AB	MPQ0124	93330862
MPQ0577	1004549	MPQ0664	1004965	MPQ0137	9201540
MPQ0577	95WF6A228AA	MPQ0664	1052359	MPQ0145	9266523
MPQ0577	96BF6A228AB	MPQ0664	1101540	MPQ0145	93171389
MPQ0578	1308227	MPQ0666	1253954	MPQ0154	90412884
MPQ0578	1361545	MPQ0666	1310771	MPQ0176	97184929
MPQ0578	1473383	MPQ0666	1318336	MPQ0176	97222553
MPQ0578	2T 1Q 19A21 6AA	MPQ0666	4M 5Q 6A228 8FA	MPQ0176	97364344
MPQ0578	2T 1Q 19A21 6BA	MPQ0666	4M 5Q 6A228 8FC	MPQ0190	55352713
MPQ0578	2T 1Q 19A21 6BB	MPQ0666	4M 5Q 6A228 8FD	MPQ0190	9240033
MPQ0579	91SF-6A228AA			MPQ0205	97312464
MPQ0580	6992641	GM		MPQ0259	55185074
MPQ0580	944F6A228AA	MPQ0014	9198527	MPQ0259	93193594
MPQ0581	YS4W-19A216.AT	MPQ0014	93160256	MPQ0274	9161255
MPQ0582	YC1E-3A733.AB	MPQ0035	55350580	MPQ0279	24430296
MPQ0629	6992642	MPQ0035	90412730	MPQ0309	9160341
MPQ0629	944F-6A228-BA	MPQ0035	9128739	MPQ0317	55350422
MPQ0630	1302873	MPQ0035	96413863	MPQ0317	55556090
MPQ0630	1350032	MPQ0038	90409238	MPQ0320	90509273
MPQ0630	1364675	MPQ0038	93297272	MPQ0320	90511627
MPQ0630	3S4Q-6A228-AA	MPQ0039	90324097	MPQ0333	97312462
MPQ0630	3S4Q-6A228-AB	MPQ0040	55350960	MPQ0333	97383061
MPQ0630	3S4Q-6A228-AC	MPQ0050	90412731	MPQ0363	90509282
MPQ0630	5098760	MPQ0050	90570913	MPQ0369	97241065

MAGNETI MARELLI	O.E.	MAGNETI MARELLI	O.E.	MAGNETI MARELLI	O.E.
GM		GM		HYUNDAI	
MPQ0374	10051576	MPQ0589	90531965	MPQ0486	24410-22000
MPQ0374	004 7921 12	MPQ0589	90531986	MPQ0486	24410-22020
MPQ0410	95512799	MPQ0591	9157962	MPQ0486	24410-26000
MPQ0412	9111144	MPQ0591	9157962	MPQ0487	24410-23011
MPQ0419	93178816	MPQ0594	24436052	MPQ0487	24410-23400
MPQ0419	93181966	MPQ0604	93198089	MPQ0487	24410-23500
MPQ0419	93186866	MPQ0604	93198659	MPQ0488	24810-33021
MPQ0440	97112438	MPQ0604	93198732	MPQ0488	24810-33024
MPQ0448	9109489	MPQ0659	9112476	MPQ0488	24810-38001
MPQ0448	9110639	MPQ0659	9121109	MPQ0489	23357-33120
MPQ0448	93187032	MPQ0659	9198524	MPQ0489	23357-33130
MPQ0457	90411774	MPQ0659	93161922	MPQ0490	24410-32553
MPQ0457	90530125	MPQ0659	93183558	MPQ0490	24410-32560
MPQ0457	9158004	MPQ0670	9157962	MPQ0490	2441032554D
MPQ0458	94149432	MPQ0670	9157962	MPQ0491	24410-32000
MPQ0460	24426500			MPQ0491	24410-32010
MPQ0460	90412783	HONDA		MPQ0491	24410-32020
MPQ0460	90530123	MPQ0246	56900-P5T-G05	MPQ0491	24410-32040
MPQ0460	9128516	MPQ0246	56910-P5T-G00	MPQ0492	23357-32050
MPQ0460	9128656	MPQ0515	14530-PLZ-D00	MPQ0536	23357-42010
MPQ0473	9110690	MPQ0602	31170-RNA-A01	MPQ0536	23357-42020
MPQ0473	9111270	MPQ0602	31170-RNA-A02	MPQ0536	23357-42030
MPQ0474	9109609	MPQ0602	31170-RNA-A11	MPQ0553	24410-27000
MPQ0474	91160164	MPQ0602	31170-RNA-A11	MPQ0553	24410-27250
MPQ0484	94580139	MPQ0602	31170-RNA-G01	MPQ0554	25281-27000
MPQ0493	94215197	MPQ0602	31170-RNA-G11	MPQ0554	25281-27001
MPQ0502	9110632			MPQ0554	25281-27010
MPQ0506	9109430	HYUNDAI		MPQ0554	25281-27060
MPQ0506	9201537	MPQ0075	0K88R-15983	MPQ0554	25281-27400
MPQ0506	93165464	MPQ0108	0K88R-12740	MPQ0554	25281-27401
MPQ0514	91160164	MPQ0231	0K88R-15981	MPQ0590	25287-2A000
MPQ0514	93160237	MPQ0231	25281-4X000	MPQ0590	25287-2A100
MPQ0514	93198164	MPQ0231	25281-4X100	MPQ0593	24810-27000
MPQ0515	97249945	MPQ0318	0K88R-12750	MPQ0593	24810-27200
MPQ0519	90353176	MPQ0361	25286-37100	MPQ0593	24810-27250
MPQ0519	90499401	MPQ0361	25286-37110	MPQ0597	0K55112730A
MPQ0519	90570525	MPQ0391	25281-27000	MPQ0597	24317-4X000
MPQ0519	9202478	MPQ0391	25281-27001	MPQ0597	24317-4X001
MPQ0529	93387030	MPQ0391	25281-27010	MPQ0598	24450-37100
MPQ0531	94106001	MPQ0391	25281-27060	MPQ0598	24450-37120
MPQ0531	97129939	MPQ0391	25281-27400	MPQ0632	97834-22100
MPQ0531	97309459	MPQ0391	25281-27401	MPQ0632	97834-29000
MPQ0589	55352021	MPQ0402	25281-37101	MPQ0632	97834-29010
MPQ0589	55565236	MPQ0402	25281-37120		



MAGNETI MARELLI	O.E.	MAGNETI MARELLI	O.E.	MAGNETI MARELLI	O.E.
HYUNDAI		JEEP		LANCIA	
MPQ0632	97834-2D520	MPQ0663	53013366AA	MPQ0002	46537101
MPQ0673	25286-3C100			MPQ0004	46546374
		KIA		MPQ0004	55180011
ISUZU		MPQ0075	OK552-15-983C	MPQ0004	71747798
MPQ0073	8-97250-750-1	MPQ0075	OK88R-15-983	MPQ0006	9636207480
MPQ0102	8-97184-930-1	MPQ0075	25286-4X-000	MPQ0011	46424716
MPQ0176	8-97184-929-1	MPQ0108	OK551-12-740A	MPQ0011	7650925
MPQ0176	897222553	MPQ0108	OK88R-12-740	MPQ0011	7796283
MPQ0176	897364344	MPQ0108	OK88R-12-740	MPQ0011	7797142
MPQ0205	8-97229-276-0	MPQ0231	OK88R-15-981	MPQ0015	46454419
MPQ0205	8-97312-464-0	MPQ0318	OK88R-12-750	MPQ0015	46514222
MPQ0333	8-97312-462-0	MPQ0318	OK88R-12-750	MPQ0015	46794035
MPQ0333	8-97383-061-1	MPQ0361	25286-37-100	MPQ0015	60814033
MPQ0333	897314620	MPQ0391	25281-27-000	MPQ0033	46547564
MPQ0369	89724106501	MPQ0391	25281-27-001	MPQ0034	9608989980
MPQ0440	8-97112-438-0	MPQ0391	25281-27-010	MPQ0081	46547566
MPQ0440	8-97114-552-0	MPQ0391	25281-27-060	MPQ0081	7763647
MPQ0493	8-94215-197-0	MPQ0391	25281-27-400	MPQ0088	73502729
MPQ0493	8-94215-197-1	MPQ0391	25281-27-401	MPQ0089	60624747
MPQ0515	8-97249-945-0	MPQ0487	24410-23-500	MPQ0089	60813308
MPQ0531	8-97129-939-1	MPQ0495	OK972-12-730	MPQ0122	60607965
MPQ0531	8-97309-459-1	MPQ0495	OK973-12-730	MPQ0122	60652129
		MPQ0554	25281-27-000	MPQ0122	60664403
IVECO		MPQ0554	25281-27-001	MPQ0122	60671573
MPQ0025	500346226	MPQ0554	25281-27-010	MPQ0122	60812624
MPQ0047	500332622	MPQ0554	25281-27-060	MPQ0122	60813415
MPQ0048	99449176	MPQ0554	25281-27-400	MPQ0124	9400830319
MPQ0155	9636355180	MPQ0554	25281-27-401	MPQ0149	9622234180
MPQ0388	504084453	MPQ0590	25287-2A-000	MPQ0158	46442999
MPQ0399	98429701	MPQ0590	25287-2A-100	MPQ0158	46524692
MPQ0403	504086948	MPQ0597	OK551-12-730A	MPQ0158	60814110
MPQ0411	4740847	MPQ0597	OK88R-12-730	MPQ0158	7798333
MPQ0412	2992484	MPQ0628	OK9BV-10-730A	MPQ0170	9626365280
MPQ0412	98463114	MPQ0652	OK9BV-10-770	MPQ0172	46742968
MPQ0412	99432547	MPQ0657	OK551-15-981A	MPQ0173	46754624
MPQ0420	99467777	MPQ0657	OK551-15-981B	MPQ0187	55190053
MPQ0476	7301662			MPQ0187	60604903
		LADA		MPQ0187	60624147
JEEP		MPQ0466	21215-1006120	MPQ0187	60813307
MPQ0356	4792835AA	MPQ0564	21215-1006138	MPQ0226	9635638380
MPQ0371	53013366AA	MPQ0568	2105.100.6124	MPQ0284	7766487
MPQ0378	4792835AA	MPQ0575	2105.100.6118	MPQ0284	7766585
MPQ0660	4897159AB	MPQ0668	1041056-10-0	MPQ0405	9617188680
MPQ0660	4897159AC	MPQ0668	2123-1041056-10		



MAGNETI MARELLI	O.E.	MAGNETI MARELLI	O.E.	MAGNETI MARELLI	O.E.
LANCIA		LAND ROVER		MAZDA	
MPQ0410	73503128	MPQ0303	PQG100141L	MPQ0452	1E07-23-951B
MPQ0411	4740847	MPQ0304	PQR100780L	MPQ0452	1E07-23-951C
MPQ0413	9633315180	MPQ0364	ERR 4708	MPQ0452	1E12-23-951
MPQ0414	7540301	MPQ0616	PQR 000080	MPQ0455	1E07-12-700
MPQ0415	5972277	MPQ0631	LGQ 000040	MPQ0464	1E06-12-700
MPQ0415	71740977	MPQ0634	LR0 04877	MPQ0464	1E06-12-700A
MPQ0416	7541718			MPQ0464	1E06-12-700B
MPQ0417	46416489	MAGIRUS-DEUTZ		MPQ0464	1E10-12-700
MPQ0417	46742985	MPQ0047	500332622	MPQ0464	1E10-12-700A
MPQ0417	71734799	MPQ0048	99449176	MPQ0464	1E10-12-700C
MPQ0418	7596728			MPQ0464	C201-12-500
MPQ0418	7596877	MAN		MPQ0464	C201-12-500A
MPQ0419	55192323	MPQ0614	51.95800.6076	MPQ0464	C201-12-500B
MPQ0419	7778565	MPQ0614	51.95800.6092	MPQ0495	FE1H-12-730
MPQ0420	46400054			MPQ0495	FE1H-12-730A
MPQ0420	46554826	MAZDA		MPQ0509	Y401-12-770
MPQ0443	9605266280	MPQ0070	YF09-12-730	MPQ0509	Y401-12-770A
MPQ0444	9400818199	MPQ0090	1E03-15-930A	MPQ0509	Y401-12-770B
MPQ0498	55192240	MPQ0096	Y401-15-980A	MPQ0509	Y401-12-770C
MPQ0498	60652477	MPQ0096	Y401-15-980B	MPQ0509	Y401-12-770D
MPQ0498	60812718	MPQ0096	Y401-15-980C	MPQ0510	Z501-12-730
MPQ0498	60814462	MPQ0099	Y602-15-940	MPQ0531	Y701-12-730
MPQ0499	55192773	MPQ0099	Y602-15-940A	MPQ0630	LF17-15-980A
MPQ0499	7772961	MPQ0104	YF09-15-980	MPQ0630	LF17-15-980B
MPQ0529	9400829629	MPQ0125	Y401-12-730	MPQ0630	LF17-15-980C
MPQ0530	9615923380	MPQ0138	Y401-15-930	MPQ0630	LF17-15-980D
MPQ0533	9400830379	MPQ0146	Y601-15-980	MPQ0630	LF17-15-980E
MPQ0538	60813590	MPQ0146	Y602-15-980	MPQ0664	1E1215930
MPQ0538	71736493	MPQ0308	RF5C-12-730	MPQ0664	1E1215930A
MPQ0538	7763644	MPQ0350	YF09-15-930A		
MPQ0569	7553565	MPQ0356	YF0915930A	MERCEDES-BENZ	
MPQ0570	5970621	MPQ0356	YF0915930B	MPQ0008	601 200 12 70
MPQ0570	5992518	MPQ0378	YF0915930A	MPQ0012	166 202 02 19
MPQ0570	7596727	MPQ0378	YF0915930B	MPQ0012	166 202 05 19
MPQ0570	7596876	MPQ0397	LF50-15-980	MPQ0012	166 202 06 19
MPQ0574	7553564	MPQ0397	LF50-15-980A	MPQ0012	668 202 02 19
MPQ0615	46469587	MPQ0397	LF50-15-980B	MPQ0013	103 200 05 70
MPQ0615	60813774	MPQ0397	LFY1-15-980	MPQ0020	611 234 00 93
		MPQ0428	1E07-12-720	MPQ0020	611 234 03 93
		MPQ0438	1E07-12-700A	MPQ0022	166 202 01 19
		MPQ0438	1E07-12-700B	MPQ0022	166 202 04 19
LAND ROVER		MPQ0440	Y701-12-700A	MPQ0022	166 202 08 19
MPQ0145	PRF100060L	MPQ0452	1E07-23-951	MPQ0022	226 202 00 19
MPQ0191	LR0 00660	MPQ0452	1E07-23-951A		
MPQ0246	PQG 100230L				



MAGNETI MARELLI	O.E.	MAGNETI MARELLI	O.E.	MAGNETI MARELLI	O.E.
MERCEDES-BENZ		MERCEDES-BENZ		MERCEDES-BENZ	
MPQ0022	266 202 00 19	MPQ0267	642 200 16 70	MPQ0645	166 200 09 70
MPQ0022	668 202 05 19	MPQ0275	668 202 07 19	MPQ0645	668 200 05 70
MPQ0027	640 202 04 19	MPQ0275	668 202 09 19	MPQ0646	166 200 06 70
MPQ0027	668 202 01 19	MPQ0290	272 202 01 19	MPQ0646	166 200 09 70
MPQ0027	668 202 04 19	MPQ0290	272 202 02 19	MPQ0646	668 200 05 70
MPQ0040	611 234 01 93	MPQ0296	102 200 69 70		
MPQ0040	611 234 02 93	MPQ0297	102 200 77 70	MINI	
MPQ0041	000 202 00 19	MPQ0311	000 550 04 33	MPQ0146	11 28 7 795 037
MPQ0041	000 202 09 19	MPQ0326	103 200 08 70		
MPQ0057	166 202 00 19	MPQ0357	642 200 00 70	MITSUBISHI	
MPQ0057	166 202 03 19	MPQ0357	642 200 13 70	MPQ0014	MD883834
MPQ0057	166 202 07 19	MPQ0386	120 200 04 70	MPQ0056	MW 3062 3983
MPQ0057	640 202 03 19	MPQ0400	000 202 03 19	MPQ0056	MW 3063 8631
MPQ0057	668 202 00 19	MPQ0400	000 202 07 19	MPQ0056	MW 3130 3117
MPQ0057	668 202 03 19	MPQ0400	000 202 08 19	MPQ0107	MN980104
MPQ0100	271 206 00 19	MPQ0400	275 202 13 19	MPQ0167	MD852898
MPQ0105	000 202 04 19	MPQ0422	601 981 00 27	MPQ0184	MW30621284
MPQ0134	601 200 10 70	MPQ0544	442 200 07 70	MPQ0184	MW30638574
MPQ0147	611 200 02 70	MPQ0546	119 200 09 70	MPQ0184	MW30638633
MPQ0147	611 200 03 70	MPQ0546	119 200 14 70	MPQ0184	MW31251096
MPQ0147	611 200 04 70	MPQ0548	000 550 00 33	MPQ0191	MN982127
MPQ0147	611 200 05 70	MPQ0549	111 200 00 70	MPQ0277	MW 3062 1270
MPQ0147	646 200 02 70	MPQ0550	104 200 10 70	MPQ0421	MW 3062 1270
MPQ0147	646 200 05 70	MPQ0563	272 200 00 70	MPQ0448	M864049
MPQ0163	601 200 09 70	MPQ0563	272 200 02 70	MPQ0448	M865078
MPQ0166	111 202 01 19	MPQ0608	668 200 08 70	MPQ0448	MD865078
MPQ0215	112 200 00 70	MPQ0608	668 200 12 70	MPQ0473	M855992
MPQ0215	112 200 01 70	MPQ0608	668 200 16 70	MPQ0473	MW 3062 1261
MPQ0215	112 200 03 70	MPQ0608	668 200 19 70	MPQ0474	M343741
MPQ0215	112 200 06 70	MPQ0608	668 200 22 70	MPQ0474	M855993
MPQ0215	112 200 08 70	MPQ0609	668 200 08 70	MPQ0474	MD343741
MPQ0215	112 200 09 70	MPQ0609	668 200 12 70	MPQ0474	MD855993
MPQ0217	271 200 02 70	MPQ0609	668 200 16 70	MPQ0488	MD121993
MPQ0218	137 202 01 19	MPQ0609	668 200 19 70	MPQ0488	MD156604
MPQ0218	642 200 09 70	MPQ0609	668 200 22 70	MPQ0488	MD192731
MPQ0218	642 200 10 70	MPQ0610	668 200 08 70	MPQ0488	SMD156604
MPQ0218	642 200 23 70	MPQ0610	668 200 12 70	MPQ0489	MD115976
MPQ0218	642 200 25 70	MPQ0610	668 200 16 70	MPQ0490	MD129033
MPQ0227	611 200 06 70	MPQ0610	668 200 19 70	MPQ0491	MD011536
MPQ0227	646 200 00 70	MPQ0610	668 200 22 70	MPQ0492	MD128765
MPQ0237	664 200 02 70	MPQ0619	668 202 06 19	MPQ0514	MD883811
MPQ0267	642 200 07 70	MPQ0619	668 202 10 19	MPQ0525	MN980101
MPQ0267	642 200 11 70	MPQ0645	166 200 06 70	MPQ0526	MN980107

MAGNETI MARELLI	O.E.	MAGNETI MARELLI	O.E.	MAGNETI MARELLI	O.E.
MITSUBISHI		NISSAN		OPEL	
MPQ0536	MD050125	MPQ0352	11955-00QAE	MPQ0035	90412730
MPQ0604	MW 3062 0661	MPQ0405	24370-29000	MPQ0035	91 28 739
MPQ0621	1341A020	MPQ0475	13077-00QAD	MPQ0038	13 40 513
MPQ0661	1341A005	MPQ0477	13077-00QAG	MPQ0038	13 40 535
MPQ0661	1341A029	MPQ0477	13077-00QAL	MPQ0038	90409238
		MPQ0505	13070-00QAB	MPQ0039	18 54 429
		MPQ0506	13070-00QAD	MPQ0039	90324097
NISSAN		MPQ0506	13070-00QAE	MPQ0040	13 40 827
MPQ0014	11925-00QAF	MPQ0506	13070-00QAF	MPQ0040	55350960
MPQ0014	11927-00QAA	MPQ0506	82001-27467	MPQ0040	63 40 551
MPQ0056	11925-00Q0J	MPQ0514	13070-00QAC	MPQ0040	90529913
MPQ0056	11925-00QAE	MPQ0514	77001-11822	MPQ0050	9128740
MPQ0056	11925-00QAP	MPQ0530	24360-29000	MPQ0050	56 36 415
MPQ0056	11925-AW300	MPQ0533	13077-6F900	MPQ0050	56 36 419
MPQ0056	11927-00QAA	MPQ0533	13077-6F901	MPQ0050	56 36 427
MPQ0114	82000-64664	MPQ0537	13077-00QAF	MPQ0050	90412731
MPQ0115	13070-00Q0L	MPQ0537	13077-00QAJ	MPQ0050	90570913
MPQ0115	13070-00QAA	MPQ0539	11750-00QAP	MPQ0050	91 28 740
MPQ0117	11750-00Q0M	MPQ0539	11955-BN702	MPQ0051	9128738
MPQ0117	11750-00QAF	MPQ0540	11750-00Q0E	MPQ0051	56 36 425
MPQ0136	11750-00QAH	MPQ0540	11925-00QAB	MPQ0051	6 36 415
MPQ0137	13077-00QAA	MPQ0571	13070-6F900	MPQ0051	90411782
MPQ0184	11750-00QAB	MPQ0571	13070-6F901	MPQ0051	91 28 736
MPQ0184	11750-00QAC	MPQ0586	11923-BN700	MPQ0051	91 28 738
MPQ0184	11750-00QAD	MPQ0586	11927-00QAB	MPQ0056	44 13 791
MPQ0188	11955-00QAG	MPQ0586	11944-00QAC	MPQ0056	44 14 654
MPQ0188	11955-BN701	MPQ0604	11750-00Q1B	MPQ0056	44 49 454
MPQ0188	11955-BN703	MPQ0620	11927-AX000	MPQ0056	5 31 189
MPQ0335	11925-00QAA	MPQ0659	11955-00Q0B	MPQ0056	93160779
MPQ0335	11925-00QAL	MPQ0659	11955-00Q0D	MPQ0059	6 36 416
MPQ0342	11750-00Q0B	MPQ0659	11955-00QAB	MPQ0059	90411773
MPQ0342	11750-00Q0D	MPQ0659	11955-00QAC	MPQ0060	55352713
MPQ0342	11750-00QAR	MPQ0659	11955-00QAF	MPQ0060	56 36 454
MPQ0342	11750-00QAU			MPQ0060	6 36 420
MPQ0342	11750-1083R	OPEL		MPQ0060	92 40 033
MPQ0342	11750-9654R	MPQ0014	44 10 595	MPQ0072	44 30 318
MPQ0348	11750-2W200	MPQ0014	45 06 194	MPQ0072	45 06 195
MPQ0348	11750-2W201	MPQ0014	91 98 527	MPQ0073	56 36 412
MPQ0348	11750-2W202	MPQ0014	93160256	MPQ0073	97250750
MPQ0348	11750-2W203	MPQ0035	55350580	MPQ0078	13 40 536
MPQ0348	11750-2W20C	MPQ0035	56 36 416	MPQ0078	13 40 547
MPQ0348	11750-2W21A	MPQ0035	56 36 426	MPQ0078	63 40 538
MPQ0352	11955-00QAA	MPQ0035	56 36 455	MPQ0078	90409783
MPQ0352	11955-00QAD				



MAGNETI MARELLI	O.E.	MAGNETI MARELLI	O.E.	MAGNETI MARELLI	O.E.
OPEL		OPEL		OPEL	
MPQ0078	90528760	MPQ0190	6 36 420	MPQ0352	44 13 416
MPQ0078	92 02 550	MPQ0190	92 40 033	MPQ0352	44 31 739
MPQ0102	18 54 421	MPQ0201	13 40 267	MPQ0352	44 33 874
MPQ0102	68 54 427	MPQ0201	13 40 550	MPQ0352	45 06 190
MPQ0102	97184930	MPQ0201	13 40 551	MPQ0352	45 49 516
MPQ0110	56 36 743	MPQ0201	55352021	MPQ0352	91 21 114
MPQ0110	93178807	MPQ0201	55565236	MPQ0352	91 98 523
MPQ0114	44 10 548	MPQ0201	63 40 553	MPQ0352	93161221
MPQ0114	93160244	MPQ0201	90531965	MPQ0352	93161842
MPQ0137	9201540	MPQ0201	90531986	MPQ0352	93198651
MPQ0137	45 06 092	MPQ0205	56 36 437	MPQ0363	13 40 540
MPQ0137	92 01 540	MPQ0259	47 08 770	MPQ0363	90509282
MPQ0145	63 40 539	MPQ0259	55185074	MPQ0369	56 36 411
MPQ0145	63 40 548	MPQ0259	55562245	MPQ0369	97241065
MPQ0145	92 66 523	MPQ0259	55574238	MPQ0410	6 36 279
MPQ0145	93171389	MPQ0259	6 36 166	MPQ0411	44 00 204
MPQ0153	13 40 533	MPQ0259	63 40 554	MPQ0411	9108204
MPQ0153	90411025	MPQ0259	63 40 676	MPQ0412	44 03 144
MPQ0154	12 06 990	MPQ0274	45 00 955	MPQ0412	91 11 144
MPQ0154	90412884	MPQ0274	91 61 255	MPQ0419	56 36 456
MPQ0165	13 40 555	MPQ0279	24430296	MPQ0419	56 36 475
MPQ0165	90571758	MPQ0279	6 14 533	MPQ0419	56 36 745
MPQ0171	13 40 530	MPQ0285	55190811	MPQ0419	93178816
MPQ0171	13 40 545	MPQ0285	55562251	MPQ0419	93181966
MPQ0171	90502421	MPQ0285	63 40 555	MPQ0440	6 36 741
MPQ0171	9180809	MPQ0285	63 40 572	MPQ0440	6 36 745
MPQ0176	12 04 641	MPQ0300	55190813	MPQ0440	97112438
MPQ0176	12 04 853	MPQ0300	63 40 557	MPQ0440	97114552
MPQ0176	62 04 661	MPQ0309	45 00 041	MPQ0448	44 01 489
MPQ0176	97184929	MPQ0309	91 60 341	MPQ0448	44 02 639
MPQ0176	97222553	MPQ0317	13 40 268	MPQ0448	44 16 369
MPQ0176	97364344	MPQ0317	55563512	MPQ0448	91 09 489
MPQ0177	13 40 534	MPQ0317	63 40 552	MPQ0448	91 10 639
MPQ0177	13 40 541	MPQ0317	63 40 558	MPQ0457	56 36 738
MPQ0177	13 40 544	MPQ0320	13 40 539	MPQ0457	6 36 726
MPQ0177	24412292	MPQ0320	13 40 543	MPQ0457	6 36 737
MPQ0177	63 40 532	MPQ0320	90509273	MPQ0457	90411774
MPQ0177	90500229	MPQ0320	90511627	MPQ0457	90530125
MPQ0177	90502129	MPQ0333	56 36 741	MPQ0457	91 58 004
MPQ0184	44 11 707	MPQ0333	6 36 591	MPQ0458	6 36 731
MPQ0184	93160746	MPQ0333	97312462	MPQ0458	6 36 742
MPQ0190	55352713	MPQ0333	97383061	MPQ0458	94149432
MPQ0190	56 36 454	MPQ0352	44 05 281	MPQ0458	97112439



MAGNETI MARELLI	O.E.	MAGNETI MARELLI	O.E.	MAGNETI MARELLI	O.E.
OPEL		OPEL		OPEL	
MPQ0460	9128516	MPQ0519	6 36 734	MPQ0616	63 40 543
MPQ0460	9128656	MPQ0519	6 36 740	MPQ0616	93171384
MPQ0460	24426500	MPQ0519	6 36 748	MPQ0622	48 05 183
MPQ0460	55567191	MPQ0519	6 36 749	MPQ0622	96440417
MPQ0460	56 36 732	MPQ0519	90353176	MPQ0642	62 04 663
MPQ0460	56 36 733	MPQ0519	90499101	MPQ0642	8980055640
MPQ0460	56 36 740	MPQ0519	90499401	MPQ0642	98005564
MPQ0460	6 36 654	MPQ0519	90570525	MPQ0659	44 04 476
MPQ0460	6 36 725	MPQ0519	91 17 695	MPQ0659	44 05 276
MPQ0460	6 36 739	MPQ0519	91 92 178	MPQ0659	44 15 859
MPQ0460	90412783	MPQ0519	92 02 478	MPQ0659	44 32 089
MPQ0460	90530123	MPQ0531	56 36 395	MPQ0659	45 06 192
MPQ0460	91 28 516	MPQ0531	6 36 730	MPQ0670	9157962
MPQ0460	91 28 656	MPQ0531	6 36 747	MPQ0670	1340512
MPQ0473	9110690	MPQ0531	6 36 928		
MPQ0473	44 02 690	MPQ0531	97376296	PEUGEOT	
MPQ0473	44 03 270	MPQ0560	1340554	MPQ0006	5751.61
MPQ0474	9109609	MPQ0560	90530764	MPQ0016	00 005 751 36
MPQ0474	44 01 609	MPQ0585	1340554	MPQ0016	5751.36
MPQ0474	44 08 922	MPQ0585	90530764	MPQ0016	96214145
MPQ0474	91 09 609	MPQ0589	13 40 551	MPQ0016	96214245
MPQ0474	91160164	MPQ0589	1340550	MPQ0024	5751.60
MPQ0493	42 94 287	MPQ0589	1340267	MPQ0024	96366405
MPQ0493	94215197	MPQ0589	1340550	MPQ0025	6453.KH
MPQ0502	44 02 632	MPQ0589	1340551	MPQ0028	5751.73
MPQ0502	91 10 632	MPQ0589	1340556	MPQ0028	96370240
MPQ0506	9109430	MPQ0589	55352021	MPQ0034	00 005 751 20
MPQ0506	9201537	MPQ0589	63 40 553	MPQ0034	5751.20
MPQ0506	44 01 430	MPQ0589	6340553	MPQ0034	96089899
MPQ0506	44 18 672	MPQ0589	90531965	MPQ0045	6453.S4
MPQ0506	45 06 090	MPQ0589	90531986	MPQ0045	6453.S5
MPQ0506	91 09 430	MPQ0591	9157962	MPQ0045	96222692
MPQ0506	92 01 537	MPQ0591	1340512	MPQ0045	96287841
MPQ0514	44 08 922	MPQ0594	56 36 978	MPQ0045	96584013
MPQ0514	44 10 513	MPQ0596	48 05 176	MPQ0064	5751.76
MPQ0514	44 33 794	MPQ0596	96440326	MPQ0064	96318474
MPQ0515	56 36 403	MPQ0604	44 01 567	MPQ0096	5751.89
MPQ0515	97249945	MPQ0604	44 09 587	MPQ0096	96 383 807 80
MPQ0519	9117695	MPQ0604	44 33 452	MPQ0096	96 551 989 80
MPQ0519	9202478	MPQ0604	44 49 671	MPQ0097	1628.WA
MPQ0519	56 36 721	MPQ0604	44 51 679	MPQ0099	5751.87
MPQ0519	56 36 722	MPQ0604	91 09 567	MPQ0099	5751.88
MPQ0519	6 36 722	MPQ0604	93160004	MPQ0099	96410041



MAGNETI MARELLI	O.E.	MAGNETI MARELLI	O.E.	MAGNETI MARELLI	O.E.
PEUGEOT		PEUGEOT		PEUGEOT	
MPQ0109	6453.CE	MPQ0141	96426581	MPQ0226	96356383
MPQ0109	6453.FL	MPQ0141	96 426 581 80	MPQ0228	5751.47
MPQ0111	5751.46	MPQ0141	96 463 960 80	MPQ0228	5751.91
MPQ0111	5751.62	MPQ0141	96554874	MPQ0228	96289902
MPQ0111	5751.63	MPQ0141	96 554 874 80	MPQ0228	96420067
MPQ0111	5751.67	MPQ0141	96 840 152 80	MPQ0228	96 420 067 80
MPQ0111	5751.72	MPQ0146	5751.86	MPQ0240	5751.52
MPQ0111	96319628	MPQ0149	00 005 751 34	MPQ0240	96218349
MPQ0111	96374891	MPQ0149	5751.34	MPQ0302	5751.A0
MPQ0117	4003.A4	MPQ0149	96222341	MPQ0302	96 478 348 80
MPQ0117	96411499	MPQ0150	00 005 751 37	MPQ0321	00 005 751 50
MPQ0117	96 411 499 80	MPQ0150	5751.37	MPQ0321	5751.50
MPQ0124	0830.28	MPQ0150	96234016	MPQ0321	96222715
MPQ0124	0830.29	MPQ0155	5751.55	MPQ0322	5751.85
MPQ0124	0830.30	MPQ0155	96344657	MPQ0322	96399167
MPQ0124	0830.31	MPQ0155	96363551	MPQ0366	6453.Y3
MPQ0125	0830.48	MPQ0168	5751.30	MPQ0384	5751.97
MPQ0125	0830.49	MPQ0169	5751.74	MPQ0384	5751.A2
MPQ0125	96415393	MPQ0170	5751.19	MPQ0384	96 496 758 80
MPQ0126	0830.52	MPQ0170	5751.35	MPQ0384	96 520 466 80
MPQ0126	0830.60	MPQ0170	96263652	MPQ0388	6453.SG
MPQ0126	96452094	MPQ0191	0830.51	MPQ0390	5751.G7
MPQ0126	96 452 094 80	MPQ0191	0830.72	MPQ0390	96 854 868 80
MPQ0127	0829.A1	MPQ0191	0830.74	MPQ0403	0818.38
MPQ0127	0830.62	MPQ0191	96 442 584 80	MPQ0404	5751.15
MPQ0127	96 434 147 80	MPQ0191	96 823 057 80	MPQ0404	5751.38
MPQ0127	96 484 732 80	MPQ0213	5751.57	MPQ0404	96074514
MPQ0128	0830.46	MPQ0213	5751.96	MPQ0404	96278607
MPQ0128	0830.63	MPQ0213	96333152	MPQ0405	00 000 829 33
MPQ0136	6453.NN	MPQ0213	96429657	MPQ0405	0829.33
MPQ0136	96 464 958 80	MPQ0220	5751.51	MPQ0405	96171886
MPQ0138	5751.90	MPQ0220	96216260	MPQ0406	5751.29
MPQ0138	96410042	MPQ0223	00 000 830 20	MPQ0406	95577787
MPQ0139	5751.57	MPQ0223	0830.20	MPQ0411	0830.32
MPQ0139	5751.96	MPQ0223	0830.61	MPQ0412	0818.23
MPQ0139	96333152	MPQ0223	96 178 009 80	MPQ0412	0818.24
MPQ0139	96429657	MPQ0223	96 340 878 80	MPQ0412	0818.32
MPQ0140	5751.92	MPQ0225	5751.77	MPQ0412	0830.40
MPQ0140	5751.95	MPQ0225	96359666	MPQ0413	5751.56
MPQ0140	96447885	MPQ0225	96 510 191 80	MPQ0413	96333151
MPQ0141	5751.98	MPQ0226	5751.39	MPQ0415	0818.21
MPQ0141	5751.C9	MPQ0226	5751.75	MPQ0415	0829.17
MPQ0141	5751.G3	MPQ0226	96284314	MPQ0415	26207509



MAGNETI MARELLI	O.E.	MAGNETI MARELLI	O.E.	MAGNETI MARELLI	O.E.
PEUGEOT		PEUGEOT		PEUGEOT	
MPQ0426	00 004 007 E4	MPQ0503	0829.76	MPQ0555	96222692
MPQ0426	4007.E4	MPQ0503	0829.77	MPQ0555	96287841
MPQ0426	96155001	MPQ0503	0829.92	MPQ0555	96584013
MPQ0436	00 000 818 17	MPQ0503	0829.93	MPQ0564	00 000 830 02
MPQ0436	0818.17	MPQ0503	0829.96	MPQ0564	0830.02
MPQ0436	0818.22	MPQ0503	0829.97	MPQ0564	93501405
MPQ0436	95495830	MPQ0503	0829.A7	MPQ0571	0829.30
MPQ0436	95577540	MPQ0503	96378749	MPQ0571	0829.45
MPQ0439	00 000 829 19	MPQ0503	96398222	MPQ0571	95640195
MPQ0439	00 000 829 54	MPQ0503	96403456	MPQ0576	5751.98
MPQ0439	0820.53	MPQ0503	96433296	MPQ0576	5751.C9
MPQ0439	0829.19	MPQ0509	0829.88	MPQ0576	5751.G3
MPQ0439	0829.54	MPQ0509	0829.89	MPQ0576	96426581
MPQ0439	96281179	MPQ0509	96413140	MPQ0576	96 426 581 80
MPQ0439	97535002	MPQ0511	0829.90	MPQ0576	96 463 960 80
MPQ0442	00 001 281 19	MPQ0511	94 008 299 09	MPQ0576	96554874
MPQ0442	1281.19	MPQ0511	96426298	MPQ0576	96 554 874 80
MPQ0442	96036288	MPQ0511	96 426 298 80	MPQ0576	96 840 152 80
MPQ0443	00 000 829 44	MPQ0511	96429298	MPQ0601	5751.E5
MPQ0443	0829.29	MPQ0512	0830.42	MPQ0601	96 549 602 80
MPQ0443	0829.44	MPQ0512	96327221	MPQ0605	96289491
MPQ0443	96052662	MPQ0512	96 327 221 80	MPQ0605	96345720
MPQ0444	00 000 818 19	MPQ0513	0829.82	MPQ0605	96 345 720 80
MPQ0444	0818.19	MPQ0513	0829.C7	MPQ0623	5751.E6
MPQ0444	0818.19+0821.17	MPQ0513	96374926	MPQ0653	5751.F2
MPQ0444	96056183	MPQ0513	96 374 926 80	MPQ0667	5751.C0
MPQ0444	96654092	MPQ0529	0829.60	MPQ0667	5751.G8
MPQ0446	00 000 818 20	MPQ0529	0829.61	MPQ0667	96 635 661 80
MPQ0446	0818.20	MPQ0529	0829.62	MPQ0669	5751.F6
MPQ0446	96098278	MPQ0529	0829.63		
MPQ0447	00 000 830 12	MPQ0529	96296777		
MPQ0447	0830.12	MPQ0529	96 381 153 80		
MPQ0447	96094102	MPQ0530	0830.13		
MPQ0466	00 000 829 11	MPQ0530	96159233		
MPQ0466	00 000 829 21	MPQ0533	0830.11		
MPQ0466	0829.11	MPQ0533	0830.14		
MPQ0466	0829.21	MPQ0533	0830.16		
MPQ0466	93501404	MPQ0533	0830.36		
MPQ0468	00 000 829 12	MPQ0533	0830.37		
MPQ0468	0829.12	MPQ0533	96201309		
MPQ0468	91508298	MPQ0555	6453.S4		
MPQ0503	0829.66	MPQ0555	6453.S5		
MPQ0503	0829.67				
				PLYMOUTH	
				MPQ0375	4612894AB
				MPQ0375	4612894AC
				PONTIAC	
				MPQ0373	8971858590
				PORSCHE	
				MPQ0270	930 126 216 00
				MPQ0423	26109243



MAGNETI MARELLI	O.E.	MAGNETI MARELLI	O.E.	MAGNETI MARELLI	O.E.
PORSCHE		RENAULT		RENAULT	
MPQ0423	026 109 243 A	MPQ0161	82 00 429 703	MPQ0342	82 00 612 619
MPQ0423	026 109 243 C	MPQ0167	77 00 102 395	MPQ0342	82 00 861 569
MPQ0423	026 109 243 E	MPQ0180	74 31 271 914	MPQ0343	77 00 742 976
		MPQ0180	74 31 275 380	MPQ0351	77 00 869 666
RENAULT		MPQ0182	77 00 856 888	MPQ0351	77 00 871 616
MPQ0014	77 00 102 931	MPQ0183	77 00 850 789	MPQ0352	82 00 004 341
MPQ0014	77 00 104 092	MPQ0184	11 75 072 71R	MPQ0352	82 00 105 896
MPQ0014	82 00 104 754	MPQ0184	82 00 069 140	MPQ0352	82 00 206 872
MPQ0017	50 10 412 957	MPQ0184	82 00 071 402	MPQ0352	82 00 347 161
MPQ0029	74 39 146 139	MPQ0184	82 00 190 566	MPQ0352	82 00 548 109
MPQ0047	50 10 284 907	MPQ0184	82 00 673 091	MPQ0352	82 00 714 513
MPQ0047	50 10 553 544	MPQ0184	82 00 840 823	MPQ0369	77 01 052 673
MPQ0049	50 10 412 957	MPQ0188	82 00 048 486	MPQ0395	77 01 064 944
MPQ0056	82 00 071 404	MPQ0188	82 00 275 844	MPQ0399	50 10 284 948
MPQ0056	82 00 285 009	MPQ0188	82 00 371 058	MPQ0399	77 01 035 966
MPQ0056	82 00 947 837	MPQ0205	77 01 052 775	MPQ0411	50 01 001 272
MPQ0056	82 00 981 266	MPQ0225	96 35 966 680	MPQ0412	50 01 001 259
MPQ0069	77 00 274 218	MPQ0226	96 35 638 380	MPQ0412	77 01 040 204
MPQ0069	77 00 869 684	MPQ0229	77 00 106 708	MPQ0421	77 00 867 985
MPQ0072	77 00 313 302	MPQ0229	77 00 872 550	MPQ0421	77 00 870 937
MPQ0072	77 00 314 075	MPQ0256	77 00 861 810	MPQ0421	82 00 065 479
MPQ0072	77 01 208 788	MPQ0274	77 01 044 676	MPQ0427	77 00 852 114
MPQ0084	77 00 852 410	MPQ0277	77 00 867 985	MPQ0427	77 00 871 169
MPQ0085	77 00 850 603	MPQ0277	77 00 870 937	MPQ0441	77 00 862 615
MPQ0086	77 00 851 321	MPQ0277	82 00 065 479	MPQ0448	77 00 107 249
MPQ0087	82 00 072 120	MPQ0293	82 00 324 532	MPQ0448	77 00 875 307
MPQ0087	82 00 492 180	MPQ0293	82 00 769 155	MPQ0448	82 00 420 960
MPQ0087	82 00 673 090	MPQ0309	77 00 300 378	MPQ0448	82 00 420 964
MPQ0087	82 00 905 328	MPQ0310	77 00 870 495	MPQ0449	77 00 100 671
MPQ0113	77 00 108 626	MPQ0333	77 01 055 084	MPQ0449	77 00 115 075
MPQ0113	82 00 483 288	MPQ0333	77 01 474 013	MPQ0449	77 00 116 192
MPQ0114	82 00 064 664	MPQ0335	77 00 102 872	MPQ0449	82 00 045 735
MPQ0115	77 00 107 150	MPQ0335	82 00 277 606	MPQ0462	77 00 857 879
MPQ0117	82 00 040 161	MPQ0335	82 00 403 954	MPQ0462	77 00 872 531
MPQ0117	82 00 901 288	MPQ0335	82 00 603 359	MPQ0462	77 00 873 731
MPQ0121	77 00 862 744	MPQ0337	82 00 357 341	MPQ0467	74 30 638 277
MPQ0136	77 00 868 201	MPQ0337	82 00 725 951	MPQ0467	74 33 063 8277
MPQ0136	77 00 870 795	MPQ0337	82 00 725 951D	MPQ0467	74 38 642 251
MPQ0137	82 00 004 593	MPQ0342	11 75 010 83R	MPQ0467	74 38 670 484
MPQ0142	77 00 860 217	MPQ0342	11 75 096 54R	MPQ0467	74 39 440 329
MPQ0159	77 00 862 152	MPQ0342	82 00 360 524	MPQ0469	77 00 736 419
MPQ0161	77 00 116 130	MPQ0342	82 00 460 446	MPQ0473	77 00 116 049
MPQ0161	82 00 226 495	MPQ0342	82 00 608 550	MPQ0473	77 00 735 486



MAGNETI MARELLI	O.E.	MAGNETI MARELLI	O.E.	MAGNETI MARELLI	O.E.
RENAULT		RENAULT		RENAULT	
MPQ0473	77 00 863 112	MPQ0518	82 00 043 325	MPQ0659	82 00 111 869
MPQ0473	82 00 051 091	MPQ0518	82 00 125 710	MPQ0659	82 00 200 587
MPQ0474	77 00 726 440	MPQ0518	82 00 548 227	MPQ0659	82 00 354 507
MPQ0474	77 00 863 113	MPQ0537	77 00 273 277	MPQ0659	82 00 645 498
MPQ0474	77 00 863 113E	MPQ0537	82 00 102 612	MPQ0659	82 00 714 514
MPQ0474	77 00 866 043	MPQ0537	82 00 211 784	MPQ0659	82 00 761 531
MPQ0475	77 00 736 085	MPQ0539	82 00 053 294	RENAULT TRUCKS	
MPQ0477	13 07 015 64R	MPQ0539	82 00 262 773	MPQ0411	4740847
MPQ0477	13 07 052 95R	MPQ0539	82 00 292 784	MPQ0613	7408086970
MPQ0477	77 11 115 394	MPQ0539	82 00 328 372	ROVER	
MPQ0477	82 00 035 827	MPQ0540	77 00 105 325	MPQ0037	AHU 2625
MPQ0477	82 00 103 069	MPQ0540	82 00 192 843	MPQ0037	CDU 1946
MPQ0477	82 00 454 895	MPQ0540	82 00 421 284	MPQ0037	PQR 10027
MPQ0477	82 00 704 394	MPQ0540	82 00 582 997	MPQ0118	PQR100880
MPQ0482	74 38 630 590	MPQ0541	77 00 274 217	MPQ0132	PQR 10013
MPQ0482	74 39 146 376	MPQ0541	77 00 870 432	MPQ0132	PQR 10018
MPQ0482	74 39 146 377	MPQ0542	77 00 271 972	MPQ0132	PQR 10038
MPQ0501	77 00 108 920	MPQ0542	77 00 272 972	MPQ0145	PRF100060
MPQ0501	77 00 114 860	MPQ0542	77 00 273 640	MPQ0246	ERR 5214
MPQ0501	82 00 045 127	MPQ0552	77 01 467 735	MPQ0246	PQG 100220
MPQ0501	82 00 061 345	MPQ0561	77 00 875 328	MPQ0246	PQG 100230
MPQ0501	82 00 061 697	MPQ0565	77 00 116 050	MPQ0246	PQG 100230A
MPQ0501	82 00 086 697	MPQ0565	77 00 733 489	MPQ0252	PQG100340
MPQ0501	82 00 222 092	MPQ0565	77 00 863 111	MPQ0273	CDU 2049
MPQ0501	82 00 499 908	MPQ0565	82 00 051 092	MPQ0273	CDU 3380
MPQ0501	82 00 499 909	MPQ0565	82 00 469 376	MPQ0273	PQR 10028
MPQ0501	82 00 676 403	MPQ0566	77 00 721 690	MPQ0303	PQG100141
MPQ0501	82 00 676 404	MPQ0567	77 00 857 492	MPQ0303	PQG100142
MPQ0501	82 00 989 169	MPQ0568	77 00 696 987	MPQ0304	PQR100780
MPQ0501	82 00 989 172	MPQ0568	77 00 708 337	MPQ0304	PQR100781
MPQ0502	77 00 116 054	MPQ0572	77 00 696 986	MPQ0304	PQR500160
MPQ0504	82 00 102 941	MPQ0586	77 00 274 039	MPQ0362	PQG100180
MPQ0504	82 00 585 574	MPQ0586	82 00 126 906	MPQ0362	PQG100180A
MPQ0505	13 07 011 92R	MPQ0586	82 00 170 009	MPQ0362	QVU 10022
MPQ0505	77 00 108 117	MPQ0586	82 00 171 807	MPQ0364	ERR 4708
MPQ0505	82 00 244 615	MPQ0586	82 00 641 468	MPQ0405	LHP100590
MPQ0505	82 00 585 576	MPQ0592	74 20 939 284	MPQ0466	LHP 10010
MPQ0506	82 00 007 980	MPQ0604	11 75 065 67R	MPQ0530	LHP100070
MPQ0506	82 00 009 194B	MPQ0604	77 00 110 947	MPQ0533	LHV100080
MPQ0506	82 00 127 467	MPQ0604	82 00 190 571	MPQ0533	LHV100250
MPQ0506	82 00 839 580	MPQ0604	82 00 673 092	MPQ0564	LHP 10009
MPQ0514	77 00 111 822	MPQ0605	96 28 949 180		
MPQ0514	82 00 709 717	MPQ0659	82 00 025 570		



MAGNETI MARELLI	O.E.	MAGNETI MARELLI	O.E.	MAGNETI MARELLI	O.E.
SAAB		SCANIA		SEAT	
MPQ0571	LHP 10013	MPQ0307	1514086	MPQ0194	022 145 299 A
MPQ0035	55350580	MPQ0307	5340617	MPQ0194	022 145 299 D
MPQ0035	56 36 455	MPQ0387	1413609	MPQ0199	28109244
MPQ0035	91 28 739	MPQ0387	1428941	MPQ0200	038 109 244 E
MPQ0038	13 40 535	MPQ0387	1514087	MPQ0200	038 109 244 Q
MPQ0039	42 37 038	MPQ0393	1512749	MPQ0204	036 109 181 A
MPQ0039	71854429	MPQ0394	1510699	MPQ0216	038 109 244 B
MPQ0060	92 40 033	MPQ0394	1791073	MPQ0216	038 109 244 C
MPQ0078	42 37 020			MPQ0216	038 109 244 H
MPQ0078	47 50 220	SEAT		MPQ0216	038 109 244 M
MPQ0110	93178807	MPQ0003	38145276	MPQ0238	32145276
MPQ0112	43 56 127	MPQ0023	028 145 278 A	MPQ0258	6Q0 145 299
MPQ0119	43 56 127	MPQ0023	028 145 278 E	MPQ0286	038 903 315 A
MPQ0165	90571758	MPQ0026	32145276	MPQ0286	038 903 315 E
MPQ0171	45 75 478	MPQ0044	028 145 278 J	MPQ0286	038 903 315 K
MPQ0171	53 42 456	MPQ0053	038 903 315 D	MPQ0286	N 100 155 06
MPQ0171	91 80 809	MPQ0053	038 903 315 P	MPQ0286	N 100 155 07
MPQ0185	47 52 879	MPQ0061	032 145 299 A	MPQ0295	044 145 278 A
MPQ0185	47 52 895	MPQ0077	1J0 145 276	MPQ0295	074 145 278 F
MPQ0185	49 01 625	MPQ0077	6QD 145 276	MPQ0325	045 903 315 A
MPQ0185	49 60 290	MPQ0082	058 903 133 C	MPQ0344	03C 145 299 C
MPQ0185	75 92 017	MPQ0082	058 903 133 D	MPQ0344	03C 145 299 Q
MPQ0185	79 78 299	MPQ0083	058 903 133 C	MPQ0344	1J0 145 299
MPQ0186	104752960	MPQ0083	058 903 133 D	MPQ0411	4740847
MPQ0186	47 52 960	MPQ0107	038 109 244 J	MPQ0423	26109243
MPQ0189	40 29 930	MPQ0107	038 109 244 N	MPQ0423	026 109 243 A
MPQ0190	92 40 033	MPQ0120	036 109 244 C	MPQ0423	026 109 243 C
MPQ0198	48 98 755	MPQ0120	036 109 244 D	MPQ0423	026 109 243 E
MPQ0198	51 72 309	MPQ0120	036 109 244 J	MPQ0423	026 109 243 F
MPQ0205	59 54 763	MPQ0131	074 109 243 A	MPQ0423	026 109 243 L
MPQ0279	24430296	MPQ0143	06B 109 244	MPQ0424	28109243
MPQ0285	55190811	MPQ0148	030 145 299 F	MPQ0424	028 109 243 B
MPQ0300	55190813	MPQ0152	06A 903 315 E	MPQ0425	028 109 243 E
MPQ0307	53 40 617	MPQ0157	038 903 315 AE	MPQ0425	028 109 243 F
MPQ0333	59 54 771	MPQ0157	038 903 315 F	MPQ0429	028 109 243 D
MPQ0369	59 54 805	MPQ0175	038 903 315 C	MPQ0429	028 109 243 G
MPQ0419	93178816	MPQ0178	032 145 299 C	MPQ0431	06A 109 479
MPQ0419	93181966	MPQ0178	6K0 145 299	MPQ0431	06A 109 479 A
		MPQ0192	03L 109 244 C	MPQ0431	06A 109 479 B
		MPQ0192	045 109 244 A	MPQ0431	06A 109 479 C
SCANIA		MPQ0193	03L 109 244 D	MPQ0432	06B 109 243 A
MPQ0292	1510697	MPQ0193	58109244	MPQ0432	06B 109 243 D
MPQ0307	1353717	MPQ0194	22145299	MPQ0445	036 109 243 D
MPQ0307	1428940				

MAGNETI MARELLI	O.E.	MAGNETI MARELLI	O.E.	MAGNETI MARELLI	O.E.
SEAT		SEAT		SKODA	
MPQ0445	036 109 243 G	MPQ0655	03E 903 133	MPQ0199	028 109 244 B
MPQ0445	036 109 243 J	MPQ0655	03E 903 133 A	MPQ0200	038 109 244 E
MPQ0461	38109243	MPQ0655	03E 903 133 B	MPQ0200	038 109 244 Q
MPQ0461	038 109 243 D	MPQ0672	071 145 299 D	MPQ0204	036 109 181 A
MPQ0461	038 109 243 F	MPQ0674	06J903133A	MPQ0212	59903341
MPQ0461	038 109 243 G			MPQ0216	038 109 244 B
MPQ0461	038 109 243 H	SKODA		MPQ0216	038 109 244 C
MPQ0461	038 109 243 N	MPQ0003	38145276	MPQ0216	038 109 244 H
MPQ0470	045 109 243 A	MPQ0009	59145276	MPQ0216	038 109 244 M
MPQ0470	045 109 243 C	MPQ0026	32145276	MPQ0222	059 109 244 A
MPQ0471	036 109 243 AC	MPQ0036	047 145 276 B	MPQ0222	059 109 244 B
MPQ0471	036 109 243 AE	MPQ0041	059 903 341 A	MPQ0238	32145276
MPQ0471	036 109 243 AG	MPQ0041	059 903 341 E	MPQ0258	6Q0 145 299
MPQ0471	036 109 243 K	MPQ0053	038 145 299 A	MPQ0286	038 903 315 A
MPQ0471	036 109 243 S	MPQ0053	038 903 315 D	MPQ0286	038 903 315 E
MPQ0472	028 145 278 M	MPQ0053	038 903 315 P	MPQ0286	038 903 315 K
MPQ0479	J13 503 540 21	MPQ0061	032 145 299 A	MPQ0286	N 100 155 06
MPQ0496	036 109 243 AB	MPQ0062	59145276	MPQ0286	N 100 155 07
MPQ0496	036 109 243 AD	MPQ0077	1J0 145 276	MPQ0295	044 145 278 A
MPQ0496	036 109 243 AF	MPQ0077	6QD 145 276	MPQ0295	074 145 278 F
MPQ0496	036 109 243 E	MPQ0082	058 903 133 C	MPQ0325	045 903 315 A
MPQ0496	036 109 243 L	MPQ0082	058 903 133 D	MPQ0340	06B 109 477 A
MPQ0496	036 109 243 R	MPQ0083	058 903 133 C	MPQ0344	03C 145 299 C
MPQ0507	038 109 243 M	MPQ0083	058 903 133 D	MPQ0344	03C 145 299 Q
MPQ0507	045 109 243 F	MPQ0107	038 109 244 J	MPQ0344	1J0 145 299
MPQ0517	06B 109 243 A	MPQ0107	038 109 244 N	MPQ0425	028 109 243 E
MPQ0517	06B 109 243 D	MPQ0120	036 109 244 C	MPQ0425	028 109 243 F
MPQ0520	68109243	MPQ0120	036 109 244 D	MPQ0429	028 109 243 D
MPQ0520	068 109 243 B	MPQ0120	036 109 244 J	MPQ0429	028 109 243 G
MPQ0520	068 109 243 C	MPQ0143	06B 109 244	MPQ0431	06A 109 479
MPQ0520	068 109 243 F	MPQ0148	030 145 299 F	MPQ0431	06A 109 479 A
MPQ0521	030 109 243 D	MPQ0152	06A 903 315 E	MPQ0431	06A 109 479 B
MPQ0521	030 109 243 F	MPQ0157	038 903 315 AE	MPQ0431	06A 109 479 C
MPQ0521	030 109 243 J	MPQ0157	038 903 315 F	MPQ0432	06B 109 243 A
MPQ0521	030 109 243 K	MPQ0175	038 903 315 C	MPQ0432	06B 109 243 D
MPQ0522	036 109 243 F	MPQ0179	078 903 133 AB	MPQ0432	06B 109 243 F
MPQ0525	03G 109 243	MPQ0179	078 903 133 B	MPQ0461	38109243
MPQ0526	03G 109 244	MPQ0179	078 903 133 T	MPQ0461	038 109 243 D
MPQ0549	00A 903 341	MPQ0192	03L 109 244 C	MPQ0461	038 109 243 F
MPQ0562	32145276	MPQ0192	045 109 244 A	MPQ0461	038 109 243 G
MPQ0655	03D 903 305 B	MPQ0193	03L 109 244 D	MPQ0461	038 109 243 H
MPQ0655	03D 903 305 F	MPQ0193	58109244	MPQ0461	038 109 243 N
MPQ0655	03D 903 305 G	MPQ0194	22145299	MPQ0470	045 109 243 A
		MPQ0199	28109244	MPQ0470	045 109 243 C



MAGNETI MARELLI	O.E.	MAGNETI MARELLI	O.E.	MAGNETI MARELLI	O.E.
SKODA		SUBARU		TOYOTA	
MPQ0471	036 109 243 AC	MPQ0401	73131-FC000	MPQ0210	16620-0D021
MPQ0471	036 109 243 AE			MPQ0210	16620-0W090
MPQ0471	036 109 243 AG	SUZUKI		MPQ0210	16620-0W091
MPQ0471	036 109 243 K	MPQ0014	49170-84A80	MPQ0210	16620-0W092
MPQ0471	036 109 243 S	MPQ0014	49170-84A80-000	MPQ0210	16620-0W093
MPQ0472	028 145 278 M	MPQ0096	49160-73J00	MPQ0210	16620-22010
MPQ0496	036 109 243 AB	MPQ0099	49170-73J00	MPQ0210	16620-22011
MPQ0496	036 109 243 AD	MPQ0124	12823-67G00	MPQ0210	16620-22012
MPQ0496	036 109 243 E	MPQ0124	12823-67G01	MPQ0210	16620-22013
MPQ0496	036 109 243 L	MPQ0125	12823-73J00	MPQ0221	16620-0W110
MPQ0496	036 109 243 R	MPQ0125	12823-73J00-000	MPQ0221	16620-28010
MPQ0507	038 109 243 M	MPQ0155	49160-67G00	MPQ0221	16620-28011
MPQ0507	045 109 243 F	MPQ0259	17540-85E00	MPQ0221	16620-28012
MPQ0517	06B 109 243 A	MPQ0285	17530-79J60	MPQ0221	16620-28070
MPQ0517	06B 109 243 D	MPQ0405	12810-66G00	MPQ0221	16620-28071
MPQ0517	06B 109 243 F	MPQ0405	12810-66G00-000	MPQ0221	16620-28090
MPQ0520	68109243	MPQ0405	12830-86CA0	MPQ0250	16620-0D021
MPQ0520	068 109 243 C	MPQ0406	49160-66G00	MPQ0250	16620-0W090
MPQ0520	068 109 243 F	MPQ0406	49160-66G00-000	MPQ0250	16620-0W091
MPQ0521	030 109 243 D	MPQ0480	12810-71C00	MPQ0250	16620-0W092
MPQ0521	030 109 243 F	MPQ0480	12810-71C01	MPQ0250	16620-0W093
MPQ0521	030 109 243 J	MPQ0480	12810-71C02	MPQ0250	16620-22010
MPQ0521	030 109 243 K	MPQ0484	12810-81401	MPQ0250	16620-22011
MPQ0524	059 109 243 F	MPQ0484	12810-81402	MPQ0250	16620-22012
MPQ0524	059 109 243 G	MPQ0509	12810-73J00	MPQ0250	16620-22013
MPQ0524	059 109 243 L	MPQ0509	12810-73J01	MPQ0370	16620-0R010
MPQ0525	03G 109 243	MPQ0509	12810-73J01-000	MPQ0479	13505-54020
MPQ0526	03G 109 244	MPQ0529	12810-67G00	MPQ0479	13505-54021
MPQ0562	32145276	MPQ0529	12810-67G01	MPQ0481	13503-54030
MPQ0654	047 903 306 C	MPQ0529	12810-67G01-000	MPQ0481	13503-54040
MPQ0655	03D 903 305 B	MPQ0530	12810-86CA0	MPQ0494	13503-10011
MPQ0655	03D 903 305 F	MPQ0530	12823-66G00	MPQ0494	13503-10021
MPQ0655	03D 903 305 G	MPQ0530	12823-66G00-000	MPQ0494	13503-10021-00
MPQ0655	03E 903 133	MPQ0612	12823-67G10	MPQ0509	SU001-00543
MPQ0655	03E 903 133 A	MPQ0612	12823-67G10-000	MPQ0625	13503-64010
MPQ0655	03E 903 133 B			MPQ0625	13503-64011
MPQ0674	06J903133A			MPQ0625	13503-64012
				MPQ0625	13503-64020
				MPQ0625	13503-64021
SSANGYONG		TOYOTA		VAUXHALL	
MPQ0549	1112000070	MPQ0099	13570-YV010	MPQ0014	91 98 527
		MPQ0125	SU001-00542	MPQ0014	93160256
SUBARU		MPQ0128	SU001-00089		
MPQ0319	13073-AA200	MPQ0128	SU001-00784		
MPQ0401	73131-AC000	MPQ0146	16601-YV010		



MAGNETI MARELLI	O.E.	MAGNETI MARELLI	O.E.	MAGNETI MARELLI	O.E.
VAUXHALL		VAUXHALL		VAUXHALL	
MPQ0035	55350580	MPQ0177	63 40 532	MPQ0460	90530123
MPQ0035	90412730	MPQ0177	90500229	MPQ0460	91 28 516
MPQ0035	91 28 739	MPQ0184	44 11 707	MPQ0460	91 28 656
MPQ0038	90409238	MPQ0184	93160746	MPQ0473	91 10 690
MPQ0039	90324097	MPQ0190	55352713	MPQ0474	91 09 609
MPQ0040	55350960	MPQ0190	92 40 033	MPQ0474	91160164
MPQ0040	90529913	MPQ0201	13 40 267	MPQ0493	94215197
MPQ0050	9128740	MPQ0201	13 40 550	MPQ0502	91 10 632
MPQ0050	90412731	MPQ0201	13 40 551	MPQ0506	9201537
MPQ0050	90570913	MPQ0201	55352021	MPQ0506	91 09 430
MPQ0050	91 28 740	MPQ0201	55565236	MPQ0506	92 01 537
MPQ0051	9128738	MPQ0201	63 40 553	MPQ0514	91160164
MPQ0051	90411782	MPQ0201	90531965	MPQ0514	93160237
MPQ0051	91 28 736	MPQ0201	90531986	MPQ0515	97249945
MPQ0056	93160779	MPQ0274	91 61 255	MPQ0519	9117695
MPQ0059	90411773	MPQ0279	24430296	MPQ0519	9202478
MPQ0060	55352713	MPQ0309	91 60 341	MPQ0519	56 36 722
MPQ0060	92 40 033	MPQ0320	90509273	MPQ0519	90353176
MPQ0073	56 36 412	MPQ0320	90511627	MPQ0519	90499401
MPQ0073	97250750	MPQ0333	6 36 591	MPQ0519	90570525
MPQ0078	90409783	MPQ0333	97312462	MPQ0519	92 02 478
MPQ0078	90528760	MPQ0333	97383061		
MPQ0078	92 02 550	MPQ0363	90509282	VOLVO	
MPQ0102	97184930	MPQ0369	97241065	MPQ0009	272136
MPQ0114	93160244	MPQ0411	44 00 204	MPQ0014	30883834
MPQ0137	9201540	MPQ0411	9108204	MPQ0029	9146139
MPQ0137	92 01 540	MPQ0412	91 11 144	MPQ0029	91461392
MPQ0145	92 66 523	MPQ0419	93178816	MPQ0030	9135565
MPQ0145	93171389	MPQ0419	93181966	MPQ0056	30623983
MPQ0153	13 40 533	MPQ0440	97112438	MPQ0056	30638631
MPQ0153	90411025	MPQ0440	97114552	MPQ0056	30652243
MPQ0154	90412884	MPQ0448	91 09 489	MPQ0062	272136
MPQ0165	13 40 555	MPQ0448	91 10 639	MPQ0071	9458470
MPQ0165	90571758	MPQ0457	90411774	MPQ0071	94584703
MPQ0171	13 40 530	MPQ0457	90530125	MPQ0079	9207905
MPQ0171	13 40 545	MPQ0457	91 58 004	MPQ0080	9143643
MPQ0171	90502421	MPQ0458	94149432	MPQ0099	30637505
MPQ0171	9180809	MPQ0460	9128516	MPQ0125	30711069
MPQ0176	97184929	MPQ0460	9128656	MPQ0135	9135699
MPQ0176	97222553	MPQ0460	24426500	MPQ0146	30731765
MPQ0176	97364344	MPQ0460	55567191	MPQ0146	31251129
MPQ0177	13 40 541	MPQ0460	6 36 654	MPQ0151	30637071
MPQ0177	24412292	MPQ0460	90412783	MPQ0151	30637962



MAGNETI MARELLI	O.E.	MAGNETI MARELLI	O.E.	MAGNETI MARELLI	O.E.
VOLVO		VOLVO		VW	
MPQ0151	30729939	MPQ0467	8687851	MPQ0003	38145276
MPQ0167	30852898	MPQ0467	8692630	MPQ0009	59145276
MPQ0180	1271914	MPQ0467	9440329	MPQ0018	37145276
MPQ0180	1275380	MPQ0473	30621261	MPQ0018	037 145 276 A
MPQ0181	9146249	MPQ0473	30855992	MPQ0018	037 145 278 A
MPQ0184	30621284	MPQ0473	3343740	MPQ0018	074 145 278 E
MPQ0184	30638574	MPQ0474	30855993	MPQ0023	28145278
MPQ0184	30638633	MPQ0474	3343741	MPQ0023	028 145 278 A
MPQ0184	31251096	MPQ0474	33437413	MPQ0023	028 145 278 E
MPQ0184	31321203	MPQ0478	9180624	MPQ0026	32145276
MPQ0184	31336248	MPQ0478	9207927	MPQ0031	078 903 341 J
MPQ0191	30725665	MPQ0478	92079276	MPQ0041	059 903 341 A
MPQ0191	8653652	MPQ0482	8630590	MPQ0041	059 903 341 E
MPQ0207	30637070	MPQ0482	9146376	MPQ0042	044 145 278 A
MPQ0207	30637961	MPQ0482	91463760	MPQ0042	074 145 278 F
MPQ0207	30757056	MPQ0482	9146377	MPQ0043	074 145 278 D
MPQ0207	31251252	MPQ0482	91463778	MPQ0044	028 145 278 J
MPQ0207	8653137	MPQ0482	91463779	MPQ0053	38145278
MPQ0209	30731938	MPQ0488	30874227	MPQ0053	038 903 315 D
MPQ0256	30812354	MPQ0497	9180594	MPQ0053	038 903 315 P
MPQ0264	30637141	MPQ0509	31316844	MPQ0061	032 145 299 A
MPQ0264	30757057	MPQ0514	30883811	MPQ0062	59145276
MPQ0264	31251250	MPQ0568	3287776	MPQ0066	58260511
MPQ0264	9125571	MPQ0568	32877763	MPQ0077	1J0 145 276
MPQ0264	9497331	MPQ0572	3287778	MPQ0077	6QD 145 276
MPQ0277	30621270	MPQ0572	32877789	MPQ0082	058 903 133 C
MPQ0277	30813134	MPQ0592	20939284	MPQ0082	058 903 133 D
MPQ0280	20503093	MPQ0603	9179314	MPQ0083	058 903 133 C
MPQ0306	3154314	MPQ0604	30620661	MPQ0083	058 903 133 D
MPQ0397	30684344	MPQ0604	30638573	MPQ0107	038 109 244 J
MPQ0421	30621270	MPQ0613	8086970	MPQ0107	038 109 244 N
MPQ0421	30813134	MPQ0640	30757330	MPQ0120	036 109 244 C
MPQ0448	30750739	MPQ0640	30777726	MPQ0120	036 109 244 D
MPQ0448	30864050	MPQ0640	31251337	MPQ0120	036 109 244 J
MPQ0448	30865078	MPQ0640	31251429	MPQ0131	074 109 243 A
MPQ0449	30889400	MPQ0640	31258145	MPQ0143	06B 109 244
MPQ0449	8642248	MPQ0640	31258153	MPQ0148	030 145 299 C
MPQ0464	30735750	MPQ0640	31330379	MPQ0148	030 145 299 F
MPQ0464	30750904	MPQ0651	30757282	MPQ0152	06A 903 315 E
MPQ0467	30638277	MPQ0651	31251251	MPQ0157	038 903 315 AE
MPQ0467	30684210	MPQ0666	30650927	MPQ0157	038 903 315 F
MPQ0467	8642251	MPQ0666	30684427	MPQ0163	62145278
MPQ0467	8670484			MPQ0175	038 903 315 C



MAGNETI MARELLI	O.E.	MAGNETI MARELLI	O.E.	MAGNETI MARELLI	O.E.
VW		VW		VW	
MPQ0178	032 145 299 C	MPQ0323	06D 109 477 A	MPQ0461	38109243
MPQ0178	6K0 145 299	MPQ0323	06D 109 479 A	MPQ0461	038 109 243 D
MPQ0179	078 903 133 AB	MPQ0325	045 903 315 A	MPQ0461	038 109 243 F
MPQ0179	078 903 133 B	MPQ0334	22145276	MPQ0461	038 109 243 G
MPQ0179	078 903 133 T	MPQ0336	077 109 244 C	MPQ0461	038 109 243 H
MPQ0192	03L 109 244 C	MPQ0340	06B 109 477 A	MPQ0461	038 109 243 N
MPQ0192	045 109 244 A	MPQ0344	03C 145 299 C	MPQ0463	074 109 243 F
MPQ0193	036 109 244 K	MPQ0344	03C 145 299 Q	MPQ0463	074 109 243 G
MPQ0193	03L 109 244 D	MPQ0344	1J0 145 299	MPQ0463	074 109 243 J
MPQ0193	58109244	MPQ0346	06D 109 244 C	MPQ0463	074 109 243 R
MPQ0194	22145299	MPQ0346	06D 109 244 D	MPQ0470	045 109 243 A
MPQ0194	022 145 299 A	MPQ0346	06D 109 244 E	MPQ0470	045 109 243 C
MPQ0194	022 145 299 D	MPQ0367	36245276	MPQ0471	036 109 243 AC
MPQ0199	28109244	MPQ0385	07D 145 276 A	MPQ0471	036 109 243 AE
MPQ0200	038 109 244 E	MPQ0385	07D 145 276 B	MPQ0471	036 109 243 AG
MPQ0200	038 109 244 Q	MPQ0385	07D 145 276 C	MPQ0471	036 109 243 K
MPQ0204	036 109 181 A	MPQ0389	022 145 276 C	MPQ0471	036 109 243 S
MPQ0204	036 109 181 B	MPQ0389	022 145 276 F	MPQ0472	028 145 278 M
MPQ0212	59903341	MPQ0396	021 145 299 B	MPQ0478	74130195
MPQ0216	038 109 244 B	MPQ0396	021 145 299 C	MPQ0478	074 130 195 B
MPQ0216	038 109 244 C	MPQ0423	26109243	MPQ0479	J13 503 540 21
MPQ0216	038 109 244 H	MPQ0423	026 109 243 A	MPQ0479	J13 505 540 21
MPQ0216	038 109 244 M	MPQ0423	026 109 243 C	MPQ0481	J13 503 540 30
MPQ0216	038 109 244 R	MPQ0423	026 109 243 E	MPQ0496	036 109 243 AB
MPQ0222	059 109 244 A	MPQ0423	026 109 243 F	MPQ0496	036 109 243 AD
MPQ0222	059 109 244 B	MPQ0423	026 109 243 L	MPQ0496	036 109 243 AF
MPQ0232	03G 903 315 C	MPQ0424	28109243	MPQ0496	036 109 243 E
MPQ0232	03G 903 315 D	MPQ0424	028 109 243 B	MPQ0496	036 109 243 L
MPQ0238	32145276	MPQ0425	028 109 243 E	MPQ0496	036 109 243 R
MPQ0243	038 903 315 AB	MPQ0425	028 109 243 F	MPQ0497	74130245
MPQ0253	028 903 315 M	MPQ0429	028 109 243 D	MPQ0507	038 109 243 M
MPQ0258	6Q0 145 299	MPQ0429	028 109 243 G	MPQ0507	045 109 243 F
MPQ0261	03G 903 315	MPQ0431	06A 109 479	MPQ0517	06B 109 243 A
MPQ0261	03G 903 315 A	MPQ0431	06A 109 479 A	MPQ0517	06B 109 243 D
MPQ0286	038 903 315 A	MPQ0431	06A 109 479 B	MPQ0517	06B 109 243 F
MPQ0286	038 903 315 E	MPQ0431	06A 109 479 C	MPQ0520	68109243
MPQ0286	038 903 315 K	MPQ0431	06A 109 479 F	MPQ0520	068 109 243 B
MPQ0286	N 100 155 06	MPQ0432	06B 109 243 A	MPQ0520	068 109 243 C
MPQ0286	N 100 155 07	MPQ0432	06B 109 243 D	MPQ0520	068 109 243 F
MPQ0294	074145278D	MPQ0432	06B 109 243 F	MPQ0521	030 109 243 D
MPQ0295	044 145 278 A	MPQ0445	036 109 243 D	MPQ0521	030 109 243 F
MPQ0295	074 145 278 F	MPQ0445	036 109 243 G	MPQ0521	030 109 243 J
MPQ0305	074 145 278 C	MPQ0445	036 109 243 J	MPQ0521	030 109 243 K

**VW**

MPQ0522	036 109 243 F
MPQ0524	059 109 243 F
MPQ0524	059 109 243 G
MPQ0524	059 109 243 L
MPQ0525	03G 109 243
MPQ0526	03G 109 244
MPQ0532	058 109 243 C
MPQ0532	058 109 243 E
MPQ0534	026 109 243 J
MPQ0543	76145276
MPQ0549	00A 903 341
MPQ0549	A00 903 341
MPQ0558	58260511
MPQ0562	32145276
MPQ0595	059 903 341 G
MPQ0595	059 903 341 H
MPQ0603	74145299
MPQ0638	076 145 261 A
MPQ0647	059 145 201 D
MPQ0647	059 145 201 F
MPQ0648	06F 903 315
MPQ0655	03D 903 305 B
MPQ0655	03D 903 305 F
MPQ0655	03D 903 305 G
MPQ0655	03E 903 133
MPQ0655	03E 903 133 A
MPQ0655	03E 903 133 B
MPQ0656	36145299
MPQ0672	071 145 299 B
MPQ0672	071 145 299 D
MPQ0674	06J903133A

ZASTAVA

MPQ0415	95619217
---------	----------

Tavole di comparazione
Cross reference guide
Gegenüberstellung Cross-Referenzen
Table de correspondance
Tabla de equivalencias
Tabelas de equivalências
Πίνακας αντιστοιχιών
Tabela porównawcza
Кросс-таблица
Çapraz referans tablosu



O.E.	MAGNETI MARELLI	O.E.	MAGNETI MARELLI	O.E.	MAGNETI MARELLI
ALFA ROMEO		ALFA ROMEO		AUDI	
534134	MPQ0433	60654130	MPQ0032	46903133	MPQ0301
534135	MPQ0434	60664403	MPQ0122	58109244	MPQ0193
4740847	MPQ0411	60671573	MPQ0122	58260511	MPQ0066
7596728	MPQ0418	60805460	MPQ0011	58260511	MPQ0558
7596877	MPQ0418	60808692	MPQ0570	59145276	MPQ0009
7763647	MPQ0081	60811487	MPQ0570	59145276	MPQ0062
7788010	MPQ0353	60811488	MPQ0418	59903341	MPQ0212
7798333	MPQ0158	60812515	MPQ0019	68109243	MPQ0520
46439471	MPQ0007	60812622	MPQ0409	74145299	MPQ0603
46442999	MPQ0158	60812624	MPQ0122	77903341	MPQ0339
46454419	MPQ0015	60812645	MPQ0011	00A 903 341	MPQ0549
46514222	MPQ0015	60812718	MPQ0498	021 145 299 B	MPQ0396
46524692	MPQ0158	60813221	MPQ0032	021 145 299 C	MPQ0396
46546374	MPQ0004	60813307	MPQ0187	022 145 299 A	MPQ0194
46547564	MPQ0033	60813308	MPQ0089	022 145 299 D	MPQ0194
46547566	MPQ0081	60813415	MPQ0122	026 109 243 A	MPQ0423
46794035	MPQ0015	60813590	MPQ0538	026 109 243 C	MPQ0423
55180011	MPQ0004	60813592	MPQ0419	026 109 243 E	MPQ0423
55184761	MPQ0230	60813721	MPQ0081	026 109 243 F	MPQ0423
55187100	MPQ0110	60813858	MPQ0089	026 109 243 G	MPQ0423
55190052	MPQ0032	60814033	MPQ0015	026 109 243 J	MPQ0534
55190053	MPQ0187	60814102	MPQ0353	026 109 243 L	MPQ0423
55190054	MPQ0089	60814110	MPQ0158	028 109 243 B	MPQ0424
55192239	MPQ0409	60814427	MPQ0032	028 109 243 E	MPQ0425
55192240	MPQ0498	60814462	MPQ0498	028 109 243 F	MPQ0425
55192323	MPQ0419	60814912	MPQ0081	028 145 278 A	MPQ0023
55200441	MPQ0110	60814917	MPQ0081	028 145 278 E	MPQ0023
55212159	MPQ0419	71739304	MPQ0279	028 145 278 J	MPQ0044
60504224	MPQ0433	71747798	MPQ0004	028 903 315 M	MPQ0253
60504225	MPQ0434	71747799	MPQ0419	030 109 243 D	MPQ0521
60504226	MPQ0435	73501924	MPQ0019	030 109 243 F	MPQ0521
60535937	MPQ0433	500344132	MPQ0109	030 109 243 J	MPQ0521
60535938	MPQ0434			030 109 243 K	MPQ0521
60559304	MPQ0435	AUDI		030 145 299 C	MPQ0148
60570850	MPQ0368	22145276	MPQ0334	030 145 299 F	MPQ0148
60595625	MPQ0092	22145299	MPQ0194	032 145 299 A	MPQ0061
60596372	MPQ0409	26109243	MPQ0423	036 109 181 A	MPQ0204
60607965	MPQ0122	28109243	MPQ0424	036 109 243 AB	MPQ0496
60621380	MPQ0498	28109244	MPQ0199	036 109 243 AC	MPQ0471
60624147	MPQ0187	28145278	MPQ0023	036 109 243 AD	MPQ0496
60624747	MPQ0089	38109243	MPQ0461	036 109 243 AE	MPQ0471
60652129	MPQ0122	38145276	MPQ0003	036 109 243 AG	MPQ0471
60652477	MPQ0498	38145278	MPQ0053	036 109 243 E	MPQ0496



O.E.	MAGNETI MARELLI	O.E.	MAGNETI MARELLI	O.E.	MAGNETI MARELLI
AUDI		AUDI		AUDI	
036 109 243 K	MPQ0471	045 109 244 A	MPQ0192	074 109 243 A	MPQ0131
036 109 243 L	MPQ0496	045 903 315 A	MPQ0325	074 109 243 F	MPQ0463
036 109 243 R	MPQ0496	046 903 133 A	MPQ0301	074 109 243 G	MPQ0463
036 109 243 S	MPQ0471	058 109 243 C	MPQ0532	074 109 243 J	MPQ0463
036 109 244 C	MPQ0120	058 109 243 E	MPQ0532	074 109 243 R	MPQ0463
036 109 244 D	MPQ0120	058 903 133 C	MPQ0082	074 145 278 F	MPQ0295
036 109 244 J	MPQ0120	058 903 133 C	MPQ0083	077 109 244 C	MPQ0336
038 109 243 D	MPQ0461	058 903 133 D	MPQ0082	078 903 133 AB	MPQ0179
038 109 243 F	MPQ0461	058 903 133 D	MPQ0083	078 903 133 B	MPQ0179
038 109 243 G	MPQ0461	059 109 243 F	MPQ0524	078 903 133 T	MPQ0179
038 109 243 H	MPQ0461	059 109 243 G	MPQ0524	078 903 341 J	MPQ0031
038 109 243 M	MPQ0507	059 109 243 L	MPQ0524	07C 145 276 D	MPQ0347
038 109 243 N	MPQ0461	059 109 244 A	MPQ0222	07D 145 276 A	MPQ0385
038 109 244 B	MPQ0216	059 109 244 B	MPQ0222	07D 145 276 B	MPQ0385
038 109 244 C	MPQ0216	059 145 201 D	MPQ0647	07D 145 276 C	MPQ0385
038 109 244 E	MPQ0200	059 145 201 E	MPQ0639	1J0 145 276	MPQ0077
038 109 244 H	MPQ0216	059 145 201 F	MPQ0647	1J0 145 299	MPQ0344
038 109 244 J	MPQ0107	059 903 341 A	MPQ0041	6Q0 145 299	MPQ0258
038 109 244 M	MPQ0216	059 903 341 E	MPQ0041	6QD 145 276	MPQ0077
038 109 244 N	MPQ0107	059 903 341 F	MPQ0624	J13 503 540 21	MPQ0479
038 109 244 Q	MPQ0200	059 903 341 G	MPQ0595	N 100 155 06	MPQ0286
038 903 315 A	MPQ0286	059 903 341 H	MPQ0595	N 100 155 07	MPQ0286
038 903 315 AE	MPQ0157	059 903 341 J	MPQ0041		
038 903 315 C	MPQ0175	068 109 243 B	MPQ0520	BMW	
038 903 315 D	MPQ0053	068 109 243 C	MPQ0520	1247647	MPQ0341
038 903 315 E	MPQ0286	068 109 243 F	MPQ0520	1407520	MPQ0330
038 903 315 F	MPQ0157	06A 109 477 A	MPQ0340	1427252	MPQ0219
038 903 315 K	MPQ0286	06A 109 479	MPQ0431	1432104	MPQ0341
038 903 315 P	MPQ0053	06A 109 479 A	MPQ0431	1433502	MPQ0327
03C 145 299 C	MPQ0344	06A 109 479 B	MPQ0431	1433571	MPQ0195
03C 145 299 Q	MPQ0344	06A 109 479 C	MPQ0431	1435594	MPQ0021
03D 145 276 A	MPQ0599	06A 903 315 E	MPQ0152	1440377	MPQ0643
03D 145 276 D	MPQ0599	06B 109 243 A	MPQ0432	1440378	MPQ0203
03D 145 276 E	MPQ0599	06B 109 243 A	MPQ0517	1482199	MPQ0658
03G 109 243	MPQ0525	06B 109 243 D	MPQ0432	1702013	MPQ0271
03G 109 244	MPQ0526	06B 109 243 D	MPQ0517	1704500	MPQ0272
03G 145 276	MPQ0338	06B 109 244	MPQ0143	1704718	MPQ0331
03L 109 244 C	MPQ0192	06B 109 477 A	MPQ0340	1708806	MPQ0430
03L 109 244 D	MPQ0193	06C 903 133 A	MPQ0248	1709646	MPQ0430
044 145 278 A	MPQ0295	06C 903 133 B	MPQ0248	1710045	MPQ0052
045 109 243 A	MPQ0470	06D 109 477 A	MPQ0323	1717387	MPQ0269
045 109 243 C	MPQ0470	06D 109 479 A	MPQ0323	1720039	MPQ0328
045 109 243 F	MPQ0507	06J903133A	MPQ0674	1726181	MPQ0547

O.E.	MAGNETI MARELLI	O.E.	MAGNETI MARELLI	O.E.	MAGNETI MARELLI
BMW		BMW		BMW	
1726343	MPQ0036	7549589	MPQ0202	11 28 1 742 013	MPQ0332
1730571	MPQ0547	7563927	MPQ0358	11 28 1 742 858	MPQ0266
1731220	MPQ0116	7574834	MPQ0329	11 28 1 742 859	MPQ0330
1731838	MPQ0129	7780124	MPQ0600	11 28 1 745 550	MPQ0331
1734745	MPQ0268	7786287	MPQ0631	11 28 1 747 461	MPQ0271
1735899	MPQ0219	7786545	MPQ0244	11 28 1 748 130	MPQ0547
1738061	MPQ0547	7786881	MPQ0206	11 28 1 748 131	MPQ0036
1738605	MPQ0547	7788684	MPQ0631	11 28 1 748 832	MPQ0219
1742013	MPQ0332	7789019	MPQ0233	11 28 2 243 592	MPQ0320
1742858	MPQ0266	7789020	MPQ0242	11 28 2 244 754	MPQ0320
1742859	MPQ0330	7790447	MPQ0641	11 28 2 245 166	MPQ0363
1745546	MPQ0291	7799464	MPQ0600	11 28 2 247 435	MPQ0145
1745547	MPQ0288	7806252	MPQ0242	11 28 2 248 483	MPQ0616
1745550	MPQ0331	7807021	MPQ0206	11 28 2 354 131	MPQ0616
1747461	MPQ0271	7841228	MPQ0547	11 28 7 500 560	MPQ0611
1748130	MPQ0547	11281735899	MPQ0607	11 28 7 503 424	MPQ0327
1748131	MPQ0036	11281745546	MPQ0291	11 28 7 505 224	MPQ0263
1748832	MPQ0219	11281745547	MPQ0288	11 28 7 505 566	MPQ0202
2243592	MPQ0320	11 28 1 247 647	MPQ0341	11 28 7 505 567	MPQ0329
2244754	MPQ0320	11 28 1 407 520	MPQ0330	11 28 7 509 476	MPQ0644
2245166	MPQ0363	11 28 1 427 252	MPQ0219	11 28 7 509 508	MPQ0380
2247435	MPQ0145	11 28 1 432 104	MPQ0341	11 28 7 512 758	MPQ0606
2248483	MPQ0616	11 28 1 433 502	MPQ0327	11 28 7 515 280	MPQ0329
2248563	MPQ0626	11 28 1 433 571	MPQ0195	11 28 7 515 865	MPQ0327
2354034	MPQ0626	11 28 1 435 594	MPQ0021	11 28 7 515 866	MPQ0287
2354131	MPQ0616	11 28 1 440 377	MPQ0643	11 28 7 516 847	MPQ0074
7500560	MPQ0611	11 28 1 440 378	MPQ0203	11 28 7 516 897	MPQ0643
7503424	MPQ0327	11 28 1 482 199	MPQ0658	11 28 7 524 267	MPQ0643
7505224	MPQ0263	11 28 1 702 013	MPQ0271	11 28 7 530 314	MPQ0637
7505566	MPQ0202	11 28 1 704 500	MPQ0272	11 28 7 542 680	MPQ0263
7505567	MPQ0329	11 28 1 704 718	MPQ0331	11 28 7 549 588	MPQ0263
7509476	MPQ0644	11 28 1 710 045	MPQ0052	11 28 7 549 589	MPQ0202
7509508	MPQ0380	11 28 1 717 387	MPQ0269	11 28 7 549 590	MPQ0329
7512758	MPQ0606	11 28 1 720 039	MPQ0328	11 28 7 563 927	MPQ0358
7515280	MPQ0329	11 28 1 726 181	MPQ0547	11 28 7 574 834	MPQ0329
7515865	MPQ0327	11 28 1 726 343	MPQ0036	11 28 7 780 124	MPQ0600
7515866	MPQ0287	11 28 1 730 571	MPQ0547	11 28 7 786 881	MPQ0206
7516847	MPQ0074	11 28 1 731 220	MPQ0116	11 28 7 789 020	MPQ0242
7516897	MPQ0643	11 28 1 731 838	MPQ0129	11 28 7 790 447	MPQ0641
7524267	MPQ0643	11 28 1 734 745	MPQ0268	11 28 7 799 464	MPQ0600
7530314	MPQ0637	11 28 1 735 899	MPQ0219	11 28 7 806 252	MPQ0242
7542680	MPQ0263	11 28 1 738 061	MPQ0547	11 28 7 807 021	MPQ0206
7549588	MPQ0263	11 28 1 738 605	MPQ0547	11 28 7 841 228	MPQ0547



O.E.	MAGNETI MARELLI	O.E.	MAGNETI MARELLI	O.E.	MAGNETI MARELLI
BMW		CHEVROLET		CHRYSLER	
11 31 1 708 806	MPQ0430	532026620	MPQ0378	0 5080 246AA	MPQ0041
11 31 1 709 646	MPQ0430	8245760730	MPQ0382	0 5080 312AA	MPQ0237
11 31 7 805 960	MPQ0509			0 5080 312AB	MPQ0237
11 31 7 805 961	MPQ0125	CHRYSLER		0 5080 319AA	MPQ0105
64 55 2 248 194	MPQ0265	4483214	MPQ0375	0 5093 931AA	MPQ0197
64 55 2 248 563	MPQ0626	4483221	MPQ0371	0 5096 525AA	MPQ0215
64 55 2 354 034	MPQ0626	4483221	MPQ0663	0 5142 573AA	MPQ0197
64 55 7 786 287	MPQ0631	4536154	MPQ0376	0 5175 588AA	MPQ0357
64 55 7 786 545	MPQ0244	4536154	MPQ0376	0 5175 589AA	MPQ0218
64 55 7 788 684	MPQ0631	4556027	MPQ0376	0 5175 589AB	MPQ0218
64 55 7 789 019	MPQ0233	4573347	MPQ0001	04536154AB	MPQ0376
64 55 7 806 253	MPQ0233	4573348	MPQ0001	04621997*	MPQ0211
		4663515	MPQ0001	04663515AB	MPQ0001
		4667282	MPQ0001	04663515AC	MPQ0001
BRILLIANCE		4777016	MPQ0001	04663515AD	MPQ0001
MPQ0488	DAMD156604	4777346	MPQ0001	04694208*	MPQ0211
		4792336	MPQ0001	04694228*	MPQ0211
CHERY		0 4483 214	MPQ0375	04777375AB*	MPQ0001
701070018	MPQ0313	0 4612 894	MPQ0375	04777375AC*	MPQ0001
481H1007070	MPQ0312	0 4612 894AB	MPQ0375	04777383AC*	MPQ0001
		0 4612 894AC	MPQ0375	04777393*	MPQ0001
		0 4612 894AG	MPQ0375	04777393AB*	MPQ0001
CHEVROLET		0 4627 039AA	MPQ0661	04777393AC	MPQ0001
1029558	MPQ0359	0 4627 094AA	MPQ0662	04777394*	MPQ0001
10118723	MPQ0068	0 4668 509AB	MPQ0257	04777395AB	MPQ0001
10239670	MPQ0379	0 4668 509AC	MPQ0257	04777395AD	MPQ0001
12456152	MPQ0379	0 4668 509AD	MPQ0257	04897159AB	MPQ0660
12555424	MPQ0381	0 4723 298	MPQ0132	04897159AC	MPQ0660
12561094	MPQ0379	0 4777 017	MPQ0001	04897578AA*	MPQ0211
12580296	MPQ0379	0 4781 569AB	MPQ0211	05010372AA*	MPQ0211
24504828	MPQ0377	0 4792 495AB	MPQ0251	05014344B	MPQ0224
24507684	MPQ0671	0 4792 495AC	MPQ0251	05014344B	MPQ0660
24576073	MPQ0382	0 4861 633AA	MPQ0094	05018400AA*	MPQ0001
25180907	MPQ0068	0 4862 624AA	MPQ0563	05018400AB*	MPQ0001
25183772	MPQ0483	0 4863 737	MPQ0092	05083726AA*	MPQ0211
25184786	MPQ0281	0 4891 596AB	MPQ0661	05083726AB*	MPQ0211
53008642	MPQ0372	0 4891 596AC	MPQ0661	1536154AD	MPQ0376
90537585	MPQ0279	0 4891 797AA	MPQ0661	4536154AB	MPQ0376
96183113	MPQ0068	0 4891 797AB	MPQ0661	4612894AB	MPQ0375
96351533	MPQ0281	0 5050 312AA	MPQ0237	4612894AC	MPQ0375
96413863	MPQ0035	0 5050 312AB	MPQ0237	4627 039AA	MPQ0661
96435138	MPQ0177	0 5066 827AA	MPQ0197	4668 509AC	MPQ0257
96459042	MPQ0177	0 5066 938AA	MPQ0094	4792835AA	MPQ0356
96966707	MPQ0281				
532026620	MPQ0356				

O.E.	MAGNETI MARELLI	O.E.	MAGNETI MARELLI	O.E.	MAGNETI MARELLI
CHRYSLER		CITROËN		CITROËN	
4792835AA	MPQ0378	96194727	MPQ0533	96413140	MPQ0509
4891 596AB	MPQ0661	96201309	MPQ0533	96415393	MPQ0125
4891 596AC	MPQ0661	96214145	MPQ0016	96420067	MPQ0228
4891 797AA	MPQ0661	96214245	MPQ0016	96426581	MPQ0141
4891 797AB	MPQ0661	96216260	MPQ0220	96426581	MPQ0576
4897159AB	MPQ0224	96218349	MPQ0240	96429298	MPQ0511
4897259AC	MPQ0224	96222341	MPQ0149	96429657	MPQ0139
5080 319AA	MPQ0105	96222692	MPQ0045	96429657	MPQ0213
6 8018 072AA	MPQ0218	96222692	MPQ0555	96433296	MPQ0503
6 8020 886AA	MPQ0563	96222693	MPQ0045	96447885	MPQ0140
6 8020 888AA	MPQ0041	96222693	MPQ0555	96452094	MPQ0126
6 8040 206AA	MPQ0357	96222715	MPQ0321	96554874	MPQ0141
H35612012G	MPQ0660	96234016	MPQ0150	96554874	MPQ0576
K 5096 525AA	MPQ0215	96263652	MPQ0170	96584013	MPQ0045
K68018072AA	MPQ0218	96278607	MPQ0404	96584013	MPQ0555
K68020888AA	MPQ0041	96281179	MPQ0439	96654092	MPQ0444
K68040206AA	MPQ0357	96284314	MPQ0226	97522886	MPQ0439
T 0722 452	MPQ0427	96287841	MPQ0045	97535002	MPQ0439
		96287841	MPQ0555	964265581	MPQ0141
		96289491	MPQ0605	964265581	MPQ0576
CITROËN		96289902	MPQ0228	00 000 818 17	MPQ0436
26207509	MPQ0415	96296777	MPQ0529	00 000 818 19	MPQ0444
91508298	MPQ0468	96318474	MPQ0064	00 000 818 20	MPQ0446
93501404	MPQ0466	96319628	MPQ0111	00 000 829 11	MPQ0466
93501405	MPQ0564	96327221	MPQ0512	00 000 829 12	MPQ0468
95056183	MPQ0444	96333151	MPQ0413	00 000 829 19	MPQ0439
95159233	MPQ0530	96333152	MPQ0139	00 000 829 21	MPQ0466
95495830	MPQ0436	96333152	MPQ0213	00 000 829 29	MPQ0443
95577540	MPQ0436	96344657	MPQ0155	00 000 829 33	MPQ0405
95640195	MPQ0571	96345720	MPQ0605	00 000 829 44	MPQ0443
96036288	MPQ0442	96356383	MPQ0226	00 000 829 54	MPQ0439
96052662	MPQ0443	96359666	MPQ0225	00 000 830 02	MPQ0564
96056183	MPQ0444	96363551	MPQ0155	00 000 830 12	MPQ0447
96074514	MPQ0404	96366405	MPQ0024	00 001 281 19	MPQ0442
96089899	MPQ0034	96370240	MPQ0028	00 004 007 E4	MPQ0426
96094102	MPQ0447	96374891	MPQ0111	00 005 751 15	MPQ0404
96096390	MPQ0447	96374926	MPQ0513	00 005 751 20	MPQ0034
96098278	MPQ0446	96378749	MPQ0503	00 005 751 50	MPQ0321
96098279	MPQ0446	96398222	MPQ0503	0818.17	MPQ0436
96099089	MPQ0533	96399167	MPQ0322	0818.19	MPQ0444
96155001	MPQ0426	96403456	MPQ0503	0818.19+0821.17	MPQ0444
96159233	MPQ0530	96410041	MPQ0099	0818.20	MPQ0446
96171886	MPQ0405	96410042	MPQ0138	0818.21	MPQ0415
96188885	MPQ0406				



O.E.	MAGNETI MARELLI	O.E.	MAGNETI MARELLI	O.E.	MAGNETI MARELLI
CITROËN		CITROËN		CITROËN	
0818.38	MPQ0403	0830.36	MPQ0533	5751.77	MPQ0225
0820.53	MPQ0439	0830.37	MPQ0533	5751.85	MPQ0322
0829.11	MPQ0466	0830.42	MPQ0512	5751.86	MPQ0146
0829.12	MPQ0468	0830.46	MPQ0128	5751.87	MPQ0099
0829.17	MPQ0415	0830.48	MPQ0125	5751.88	MPQ0099
0829.19	MPQ0439	0830.49	MPQ0125	5751.89	MPQ0096
0829.21	MPQ0466	0830.50	MPQ0191	5751.90	MPQ0138
0829.29	MPQ0443	0830.52	MPQ0126	5751.91	MPQ0228
0829.30	MPQ0571	0830.60	MPQ0126	5751.92	MPQ0140
0829.33	MPQ0405	0830.61	MPQ0223	5751.94	MPQ0665
0829.44	MPQ0443	0830.62	MPQ0127	5751.95	MPQ0140
0829.45	MPQ0571	0830.63	MPQ0128	5751.98	MPQ0141
0829.54	MPQ0439	1281.19	MPQ0442	5751.98	MPQ0576
0829.60	MPQ0529	4007.E4	MPQ0426	5751.A7	MPQ0666
0829.61	MPQ0529	5751.15	MPQ0404	5751.A8	MPQ0617
0829.62	MPQ0529	5751.19	MPQ0170	5751.A8	MPQ0618
0829.63	MPQ0529	5751.20	MPQ0034	5751.A9	MPQ0225
0829.66	MPQ0503	5751.29	MPQ0406	5751.C3	MPQ0390
0829.67	MPQ0503	5751.30	MPQ0168	5751.C8	MPQ0384
0829.76	MPQ0503	5751.34	MPQ0149	5751.C9	MPQ0141
0829.82	MPQ0513	5751.35	MPQ0170	5751.C9	MPQ0576
0829.88	MPQ0509	5751.36	MPQ0016	5751.F0	MPQ0196
0829.89	MPQ0509	5751.37	MPQ0150	5751.F1	MPQ0106
0829.90	MPQ0511	5751.38	MPQ0404	5751.F3	MPQ0635
0829.92	MPQ0503	5751.40	MPQ0605	5751.F4	MPQ0623
0829.93	MPQ0503	5751.46	MPQ0111	5751.F6	MPQ0666
0829.96	MPQ0503	5751.47	MPQ0228	5751.F6	MPQ0669
0829.97	MPQ0503	5751.50	MPQ0321	5751.F7	MPQ0621
0829.A1	MPQ0127	5751.52	MPQ0240	5751.G1	MPQ0621
0829.A7	MPQ0503	5751.55	MPQ0155	5751.G4	MPQ0661
0829.C4	MPQ0612	5751.56	MPQ0413	6453.CE	MPQ0109
0829.C7	MPQ0513	5751.57	MPQ0139	6453.FL	MPQ0109
0830.02	MPQ0564	5751.57	MPQ0213	6453.KH	MPQ0025
0830.12	MPQ0447	5751.60	MPQ0024	6453.NN	MPQ0136
0830.13	MPQ0530	5751.61	MPQ0006	6453.S4	MPQ0045
0830.14	MPQ0533	5751.62	MPQ0111	6453.S4	MPQ0555
0830.16	MPQ0533	5751.63	MPQ0111	6453.S5	MPQ0045
0830.20	MPQ0223	5751.67	MPQ0111	6453.S5	MPQ0555
0830.28	MPQ0124	5751.72	MPQ0111	6453.SG	MPQ0388
0830.29	MPQ0124	5751.73	MPQ0028	6453.SQ	MPQ0025
0830.30	MPQ0124	5751.74	MPQ0169	6453.Y3	MPQ0366
0830.31	MPQ0124	5751.75	MPQ0226	94 008 296 29	MPQ0529
0830.32	MPQ0411	5751.76	MPQ0064	96 178 009 80	MPQ0223

O.E.	MAGNETI MARELLI	O.E.	MAGNETI MARELLI	O.E.	MAGNETI MARELLI
CITROËN		DAF		FIAT	
96 327 221 80	MPQ0512	1687821	MPQ0315	7635678	MPQ0011
96 340 878 80	MPQ0223	1690115	MPQ0314	7641011	MPQ0011
96 345 720 80	MPQ0605	1695242	MPQ0316	7650925	MPQ0011
96 356 383 80	MPQ0226	1699240	MPQ0315	7702173	MPQ0276
96 374 926 80	MPQ0513			7702173	MPQ0278
96 381 153 80	MPQ0529	DAIHATSU		7733200	MPQ0007
96 383 807 80	MPQ0096	13503-64020-000	MPQ0625	7749452	MPQ0298
96 411 499 80	MPQ0117	13505-87102	MPQ0485	7763644	MPQ0538
96 420 067 80	MPQ0228	13505-87102-000	MPQ0485	7763647	MPQ0081
96 426 581 80	MPQ0141			7766487	MPQ0284
96 426 581 80	MPQ0576	DODGE		7766585	MPQ0284
96 434 147 80	MPQ0127	4483214	MPQ0375	7772961	MPQ0499
96 452 094 80	MPQ0126			7778564	MPQ0289
96 463 960 80	MPQ0141	DONGNAN (SOUEAST)		7778564	MPQ0408
96 463 960 80	MPQ0576	SMD192731	MPQ0488	7778565	MPQ0419
96 464 958 80	MPQ0136			7784613	MPQ0298
96 484 732 80	MPQ0127	DR		7788010	MPQ0353
96 510 815 80	MPQ0617	701070018	MPQ0313	7789752	MPQ0130
96 510 815 80	MPQ0618	481H1007071	MPQ0313	7796283	MPQ0011
96 520 466 80	MPQ0384			7797142	MPQ0011
96 520 736 80	MPQ0390	EVOBUS		7798333	MPQ0158
96 521 487 80	MPQ0612	110.094.83	MPQ0544	46400054	MPQ0420
96 552 535 80	MPQ0612			46403679	MPQ0410
96 553 210 80	MPQ0096	FIAT		46406204	MPQ0158
96 554 874 80	MPQ0141	2994029	MPQ0174	46416489	MPQ0417
96 554 874 80	MPQ0576	4740846	MPQ0412	46424716	MPQ0011
		4740847	MPQ0411	46439454	MPQ0298
		4741535	MPQ0476	46439471	MPQ0007
		5495830	MPQ0436	46440604	MPQ0130
		5619217	MPQ0415	46441096	MPQ0289
		5970621	MPQ0570	46441096	MPQ0408
		5972277	MPQ0415	46442999	MPQ0158
		5992518	MPQ0570	46454419	MPQ0015
		7301662	MPQ0476	46460702	MPQ0230
		7540301	MPQ0414	46469587	MPQ0615
		7541718	MPQ0416	46514222	MPQ0015
		7553564	MPQ0574	46524692	MPQ0158
		7553565	MPQ0569	46537101	MPQ0002
		7596727	MPQ0570	46537101	MPQ0668
		7596728	MPQ0418	46546374	MPQ0004
		7596876	MPQ0570	46547564	MPQ0033
		7596877	MPQ0418	46547566	MPQ0081
		7598226	MPQ0407	46548452	MPQ0236
		7609213	MPQ0418		
DAEWOO					
9128738	MPQ0051				
9157004	MPQ0457				
90353176	MPQ0519				
90499401	MPQ0519				
96103222	MPQ0005				
96183115	MPQ0281				
96349976	MPQ0281				
96350526	MPQ0005				
96350550	MPQ0483				
96352818	MPQ0177				
96435138	MPQ0177				
5094008601	MPQ0483				
1281081400000	MPQ0484				
1281081401000	MPQ0484				
1281081402000	MPQ0484				



O.E.	MAGNETI MARELLI	O.E.	MAGNETI MARELLI	O.E.	MAGNETI MARELLI
FIAT		FIAT		FIAT	
46554826	MPQ0420	55200441	MPQ0110	71743963	MPQ0285
46557128	MPQ0324	55204392	MPQ0076	71743966	MPQ0300
46557129	MPQ0123	55206531	MPQ0662	71747798	MPQ0004
46740726	MPQ0569	55207444	MPQ0015	71747799	MPQ0419
46740727	MPQ0574	55211287	MPQ0420	73501925	MPQ0015
46740729	MPQ0298	55216459	MPQ0259	73502729	MPQ0088
46742968	MPQ0172	55232827	MPQ0236	73502730	MPQ0173
46742985	MPQ0417	55556090	MPQ0317	73503128	MPQ0410
46750224	MPQ0260	60596372	MPQ0409	95495830	MPQ0436
46754624	MPQ0173	60602136	MPQ0058	97055254	MPQ0011
46756902	MPQ0236	60604903	MPQ0187	99432547	MPQ0412
46756937	MPQ0076	60607965	MPQ0122	99449176	MPQ0048
46782739	MPQ0236	60610908	MPQ0019	99461357	MPQ0412
46792898	MPQ0417	60624147	MPQ0187	99461358	MPQ0411
46794035	MPQ0015	60624747	MPQ0089	500328902	MPQ0412
46817666	MPQ0410	60652129	MPQ0122	500332622	MPQ0047
46819146	MPQ0160	60652477	MPQ0498	500344132	MPQ0109
51758383	MPQ0285	60654130	MPQ0032	500346226	MPQ0025
51758385	MPQ0300	60664403	MPQ0122	500388688	MPQ0528
51773551	MPQ0300	60671573	MPQ0122	504000410	MPQ0174
51776566	MPQ0285	60671789	MPQ0063	504000412	MPQ0055
51815020	MPQ0662	60677108	MPQ0158	504010846	MPQ0527
51821652	MPQ0160	60811332	MPQ0158	504084453	MPQ0388
51821653	MPQ0259	60811874	MPQ0158	504086751	MPQ0174
55180011	MPQ0004	60812349	MPQ0058	504086948	MPQ0403
55183527	MPQ0419	60812622	MPQ0409	504106571	MPQ0025
55184055	MPQ0158	60812624	MPQ0122	504183759	MPQ0527
55184761	MPQ0230	60812718	MPQ0498	551847610	MPQ0230
55184980	MPQ0300	60813307	MPQ0187	9400818199	MPQ0444
55185074	MPQ0259	60813308	MPQ0089	9400829629	MPQ0529
55187100	MPQ0110	60813415	MPQ0122	9400829669	MPQ0503
55190053	MPQ0187	60813569	MPQ0230	9400829889	MPQ0509
55190813	MPQ0300	60813590	MPQ0110	9400829929	MPQ0503
55191315	MPQ0419	60813590	MPQ0538	9400829969	MPQ0503
55191969	MPQ0236	60813774	MPQ0615	9400830149	MPQ0533
55192239	MPQ0409	60814033	MPQ0015	9400830289	MPQ0124
55192240	MPQ0498	60814110	MPQ0158	9400830319	MPQ0124
55192323	MPQ0419	60814462	MPQ0498	9400830379	MPQ0533
55192773	MPQ0499	60814917	MPQ0081	9400830429	MPQ0512
55193330	MPQ0173	71734799	MPQ0417	9400830509	MPQ0191
55193358	MPQ0285	71739304	MPQ0279	9405751649	MPQ0111
55195023	MPQ0236	71739801	MPQ0594	9405751679	MPQ0111
55195531	MPQ0636	71740977	MPQ0415	9405751949	MPQ0665

O.E.	MAGNETI MARELLI	O.E.	MAGNETI MARELLI	O.E.	MAGNETI MARELLI
FIAT		FIAT		FORD	
9605266280	MPQ0443	9658559480	MPQ0623	1058458	MPQ0425
9607451480	MPQ0404	9660484680	MPQ0666	1061459	MPQ0104
9608989980	MPQ0034	9660484680	MPQ0669	1069359	MPQ0234
9615923380	MPQ0530	9678325280	MPQ0196	1072031	MPQ0465
9617188680	MPQ0405	9678770180	MPQ0106	1072131	MPQ0464
9618888580	MPQ0406	9684015280	MPQ0141	1072321	MPQ0090
9622234180	MPQ0149	9684015280	MPQ0576	1073096	MPQ0104
9623001280	MPQ0168	K04891596AC	MPQ0661	1073485	MPQ0234
9623401680	MPQ0150	K04891797AB	MPQ0661	1075546	MPQ0098
9626365280	MPQ0170	K4627094AA	MPQ0662	1075588	MPQ0103
9627860780	MPQ0404			1079155	MPQ0234
9628990280	MPQ0228	FORD		1079393	MPQ0095
9631847480	MPQ0064	1000159	MPQ0465	1079393	MPQ0556
9631962880	MPQ0111	1004549	MPQ0156	1088100	MPQ0101
9632722180	MPQ0512	1004549	MPQ0577	1089679	MPQ0254
9633315180	MPQ0413	1004961	MPQ0254	1089679	MPQ0255
9633315280	MPQ0139	1004961	MPQ0255	1095025	MPQ0070
9633315280	MPQ0213	1004965	MPQ0633	1097574	MPQ0345
9634465780	MPQ0155	1004965	MPQ0664	1099552	MPQ0437
9635966680	MPQ0225	1004967	MPQ0254	1099553	MPQ0438
9636207480	MPQ0006	1004967	MPQ0255	1100583	MPQ0470
9636355180	MPQ0155	1005120	MPQ0199	1100585	MPQ0192
9636640580	MPQ0024	1005516	MPQ0455	1100693	MPQ0098
9636782780	MPQ0169	1005822	MPQ0428	1100699	MPQ0103
9637024080	MPQ0028	1005823	MPQ0452	1101540	MPQ0633
9637489180	MPQ0111	1015375	MPQ0054	1101540	MPQ0664
9637489280	MPQ0111	1021706	MPQ0438	1103598	MPQ0452
9641539380	MPQ0125	1021707	MPQ0437	1104087	MPQ0464
9642006780	MPQ0228	1027404	MPQ0262	1106830	MPQ0396
9642929880	MPQ0511	1038384	MPQ0065	1107573	MPQ0465
9642965780	MPQ0139	1039422	MPQ0464	1111206	MPQ0194
9642965780	MPQ0213	1040677	MPQ0437	1111911	MPQ0464
9643329680	MPQ0503	1040678	MPQ0438	1112807	MPQ0090
9644759580	MPQ0140	1049577	MPQ0350	1113174	MPQ0500
9644788580	MPQ0140	1051901	MPQ0023	1113355	MPQ0464
9650542480	MPQ0666	1052359	MPQ0633	1113611	MPQ0234
9652046680	MPQ0384	1052359	MPQ0664	1114044	MPQ0098
9653522380	MPQ0155	1053684	MPQ0254	1114544	MPQ0350
9653522780	MPQ0169	1053684	MPQ0255	1114737	MPQ0103
9654127380	MPQ0635	1053687	MPQ0254	1117008	MPQ0106
9658142480	MPQ0196	1053687	MPQ0255	1117009	MPQ0046
9658142680	MPQ0106	1053942	MPQ0067	1118677	MPQ0095
9658142780	MPQ0653	1056697	MPQ0437	1118677	MPQ0556



O.E.	MAGNETI MARELLI	O.E.	MAGNETI MARELLI	O.E.	MAGNETI MARELLI
FORD		FORD		FORD	
1119021	MPQ0470	1308227	MPQ0578	1624447	MPQ0099
1119954	MPQ0398	1310771	MPQ0666	1669904	MPQ0425
1120687	MPQ0091	1315781	MPQ0397	1669984	MPQ0396
1122523	MPQ0157	1318336	MPQ0666	1707035	MPQ0191
1125419	MPQ0162	1318844	MPQ0350	1731709	MPQ0106
1127103	MPQ0209	1328472	MPQ0465	3895193	MPQ0495
1128896	MPQ0046	1329630	MPQ0096	5098760	MPQ0630
1131255	MPQ0091	1333203	MPQ0398	6121753	MPQ0456
1132644	MPQ0091	1350032	MPQ0630	6121754	MPQ0456
1133988	MPQ0234	1351134	MPQ0234	6131141	MPQ0535
1136183	MPQ0360	1355389	MPQ0146	6168156	MPQ0299
1139712	MPQ0194	1357587	MPQ0096	6168156	MPQ0383
1139951	MPQ0090	1359934	MPQ0509	6177882	MPQ0428
1141999	MPQ0138	1361545	MPQ0578	6177884	MPQ0452
1142000	MPQ0099	1361840	MPQ0464	6178656	MPQ0451
1143406	MPQ0096	1364542	MPQ0397	6182891	MPQ0535
1145493	MPQ0095	1364675	MPQ0630	6200285	MPQ0054
1145493	MPQ0556	1367254	MPQ0649	6482249	MPQ0010
1145947	MPQ0509	1367254	MPQ0650	6482249	MPQ0247
1145955	MPQ0125	1371224	MPQ0209	6492482	MPQ0452
1148358	MPQ0392	1371753	MPQ0482	6497120	MPQ0451
1149503	MPQ0360	1372398	MPQ0196	6501088	MPQ0299
1152359	MPQ0099	1372770	MPQ0545	6501088	MPQ0383
1152360	MPQ0138	1376631	MPQ0157	6577227	MPQ0239
1152890	MPQ0098	1385379	MPQ0551	6635941	MPQ0453
1201178	MPQ0106	1420513	MPQ0653	6635942	MPQ0270
1201181	MPQ0162	1445915	MPQ0551	6710259	MPQ0239
1213852	MPQ0070	1456983	MPQ0634	6744307	MPQ0450
1214747	MPQ0096	1465914	MPQ0640	6777882	MPQ0428
1215780	MPQ0103	1469717	MPQ0146	6789631	MPQ0299
1215978	MPQ0500	1473383	MPQ0578	6789631	MPQ0383
1221490	MPQ0507	1473384	MPQ0234	6988203	MPQ0428
1221491	MPQ0107	1476893	MPQ0640	6992641	MPQ0580
1222855	MPQ0138	1479084	MPQ0500	6992642	MPQ0629
1222856	MPQ0099	1480012	MPQ0096	7044044	MPQ0101
1229540	MPQ0146	1481774	MPQ0509	7053546	MPQ0010
1231978	MPQ0191	1496244	MPQ0196	7053546	MPQ0247
1251661	MPQ0397	1514877	MPQ0640	7053802	MPQ0452
1253954	MPQ0666	1535429	MPQ0236	7064724	MPQ0262
1301972	MPQ0464	1539115	MPQ0160	7109163	MPQ0090
1301973	MPQ0464	1562503	MPQ0509	7239509	MPQ0392
1302873	MPQ0630	1563519	MPQ0640	7330712	MPQ0451
1306666	MPQ0209	1598372	MPQ0160	7392480	MPQ0392

O.E.	MAGNETI MARELLI	O.E.	MAGNETI MARELLI	O.E.	MAGNETI MARELLI
FORD		FORD		FORD	
7400530	MPQ0199	3S4Q-6A228-AC	MPQ0630	928M-6K254-AC	MPQ0453
0261 0924 6E	MPQ0423	4M 5Q 6A228 8FA	MPQ0666	928M-6M250-BC	MPQ0270
1L2E19A216AC	MPQ0359	4M 5Q 6A228 8FC	MPQ0666	928M-6M250-DC	MPQ0450
1L2Z8678AB	MPQ0359	4M 5Q 6A228 8FD	MPQ0666	93FF-6K254-BA	MPQ0428
1S4Q-6A228-AD	MPQ0234	4M5G-6K254-CA	MPQ0464	94 FF 19A21 6AB	MPQ0101
1S4Q-6A228-AE	MPQ0234	4M5G-6K254-DA	MPQ0464	94 FF 19A21 6AC	MPQ0101
1S4Q-6A228-AF	MPQ0234	4M5G-6K254-DB	MPQ0464	944F6A228AA	MPQ0580
1S7Q-6A228-AC	MPQ0209	4M5Q 6A228 BA	MPQ0146	944F-6A228-BA	MPQ0629
1S7Q-6A228-AD	MPQ0209	4M5Q 6A228 BB	MPQ0146	95 FB 19A21 6AA	MPQ0054
1S7Q-6A228-AE	MPQ0209	4M5Q-6A228-ED	MPQ0649	95 WF 19A21 6AC	MPQ0090
2M21-6K254-AA	MPQ0507	4M5Q-6A228-ED	MPQ0650	95 WF 19A21 6AD	MPQ0090
2M21-6K297-AA	MPQ0107	5M5Q-6A228-AA	MPQ0397	95VW-6A228-AB	MPQ0396
2M2E-6A228-AA	MPQ0392	6C 1Q 19A21 6AA	MPQ0196	95VW-6A228-EA	MPQ0396
2S 61 19A21 6AA	MPQ0138	6C 1Q 19A21 6AB	MPQ0196	95VW-6K254-CA	MPQ0425
2S 61 19A21 6AB	MPQ0138	6C1Q 6C344 AB	MPQ0545	95VW-6K254-DA	MPQ0425
2S 61 19A21 6BA	MPQ0099	6C1Q-6A228-AB	MPQ0653	95WF6A228AA	MPQ0577
2S 61 19A21 6BB	MPQ0099	6C1Q-6A228-BB	MPQ0551	95WF-6A228-BB	MPQ0392
2S 61 19A21 6BC	MPQ0099	6C1Q-6A228-BC	MPQ0551	96 FF 19A21 6AE	MPQ0254
2S 61 19A21 6CA	MPQ0099	6E5Q-6A228-BD	MPQ0630	96 FF 19A21 6AE	MPQ0255
2S 61 19A21 6DA	MPQ0138	6G 9Q 19A21 6AA	MPQ0634	96 FF 19A21 6AF	MPQ0254
2S61-6A228-AC	MPQ0096	6G9N 7730 CE	MPQ0640	96 FF 19A21 6AF	MPQ0255
2S61-6A228-AD	MPQ0096	6G9N 7739 CC	MPQ0640	96 FF 19A21 6CA	MPQ0254
2S61-6A228-AE	MPQ0096	6G9N 7739 CD	MPQ0640	96 FF 19A21 6CA	MPQ0255
2S61-6A228-AF	MPQ0096	6G9N 7739 CF	MPQ0640	9655 1989 80	MPQ0096
2S61-6A228-AG	MPQ0096	6M5G-6M250-AA	MPQ0482	96BF6A228AB	MPQ0577
2S6Q-6B217-AA	MPQ0509	6M5Q 6A228-DA	MPQ0146	96BF-6A228-AB	MPQ0156
2S6Q-6B217-AB	MPQ0509	84 4F 6K254 A1A	MPQ0456	96FF 19A216 BD	MPQ0633
2S6Q-6B217-AD	MPQ0509	844F-6K254-AA	MPQ0456	96FF-6K254-AA	MPQ0455
2S6Q-6B217-AE	MPQ0509	84SM-6K254-CA	MPQ0535	96FF-6K254-BA	MPQ0428
2S6Q-6M250-AA	MPQ0125	88WF 6A228 AC	MPQ0299	96FF-6K254-CB	MPQ0428
2S7E-6A228-AA	MPQ0091	88WF 6A228 AC	MPQ0383	96FF-6K254-DA	MPQ0452
2T 1Q 19A21 6AA	MPQ0578	89FF-6K254-AC	MPQ0451	96FF-6K254-DB	MPQ0452
2T 1Q 19A21 6BA	MPQ0578	89FF-6K254-AD	MPQ0451	96WF-6A228-AA	MPQ0262
2T 1Q 19A21 6BB	MPQ0578	89FF-6K254-DC	MPQ0452	978M-6M250-AA	MPQ0065
2T1Q-19A216.B	MPQ0557	89FF-6K254-DD	MPQ0452	978M-6M250-BB	MPQ0067
2T1Q-6K254-AA	MPQ0500	91 SF 19A21 6AA	MPQ0010	97BB 6A228 AG	MPQ0104
2T1Q-6K254-AB	MPQ0500	91 SF 19A21 6AA	MPQ0247	97FF-6K254-AC	MPQ0437
3M5Q-6A228-AB	MPQ0397	91 SF 19A21 6AB	MPQ0010	97FF-6K254-CB	MPQ0438
3M5Q-6A228-AC	MPQ0397	91 SF 19A21 6AB	MPQ0247	97FF-6K254-CC	MPQ0438
3M5Q-6A228-AD	MPQ0397	91SF-6A228AA	MPQ0579	97FF-6K254-DA	MPQ0437
3M5Q-6M250-AA	MPQ0191	92 8F 19A21 6AA	MPQ0054	97FF-6K254-DB	MPQ0437
3S4Q-6A228-AA	MPQ0630	928F-19A21-6A	MPQ0054	97FF-6K254-DC	MPQ0437
3S4Q-6A228-AB	MPQ0630	928F-6A228-AB	MPQ0239	97FF-6K254-DD	MPQ0437



O.E.	MAGNETI MARELLI	O.E.	MAGNETI MARELLI	O.E.	MAGNETI MARELLI
FORD		FORD		GM	
98 BB 19A21 6AA	MPQ0350	VX028109244VX	MPQ0199	9121109	MPQ0659
98 BB 19A21 6AB	MPQ0350	VX028145278EVX	MPQ0023	9128516	MPQ0460
98 FF 19A21 6BB	MPQ0095	XM21-6K254-AA	MPQ0470	9128656	MPQ0460
98 FF 19A21 6BB	MPQ0556	XM21-6K297-AA	MPQ0192	9128736	MPQ0051
98 FF 19A21 6BC	MPQ0095	XM34-6M250-AA	MPQ0495	9128739	MPQ0035
98 FF 19A21 6BC	MPQ0556	XS 7E 19A21 6AC	MPQ0106	9128740	MPQ0050
98 FF 19A21 6BD	MPQ0095	XS 7E 19A21 6AD	MPQ0106	9157962	MPQ0591
98 FF 19A21 6BD	MPQ0556	XS 7E 19A21 6BB	MPQ0046	9157962	MPQ0591
98 FF 3K773 8BG	MPQ0234	XS 7E 19A21 6BC	MPQ0046	9157962	MPQ0670
98 FF 3K773 8BH	MPQ0234	XS4Z-6M250-BA	MPQ0067	9157962	MPQ0670
988M-6K254-AB	MPQ0465	XS7E 6A228 CB	MPQ0162	9158004	MPQ0457
988M-6K254-AC	MPQ0465	XS7E 6A228 CC	MPQ0162	9160341	MPQ0309
988M-6K254-AD	MPQ0465	XS7E-6A228-BC	MPQ0091	9161255	MPQ0274
988M-6K254-AE	MPQ0465	XS7G-6M250-AA	MPQ0070	9198524	MPQ0659
98FF-3K738-BG	MPQ0234	XS7G-6M250-BA	MPQ0070	9198527	MPQ0014
98FF-3K738-BH	MPQ0234	YC1E 9444 AD	MPQ0345	9198528	MPQ0072
98MF-3C631-CD	MPQ0098	YC1E-3A733.AB	MPQ0582	9201537	MPQ0506
98MF-3C631-CE	MPQ0098	YC1E-6A228-AF	MPQ0398	9201540	MPQ0137
98MF-3C631-CF	MPQ0098	YC1E-6A228-AG	MPQ0398	9202478	MPQ0519
98MF-3C631-CG	MPQ0098	YM21 6K254 AA	MPQ0157	9202550	MPQ0078
98MF-3C631-DF	MPQ0098	YM21 6K254 EA	MPQ0157	9240033	MPQ0060
98MF-6A228-BC	MPQ0103	YM21-10145-BA	MPQ0194	9240033	MPQ0190
98MF-6A228-BD	MPQ0103	YM21-10145-BB	MPQ0194	9266523	MPQ0145
98MF-6A228-BE	MPQ0103	YM21-6K254-CA	MPQ0470	10051576	MPQ0374
98MF-6A228-BF	MPQ0103	YS 4E 19A21 6AA	MPQ0090	24426500	MPQ0460
98MM-6K254-AB	MPQ0464	YS 4E 19A21 6BB	MPQ0350	24430296	MPQ0279
98MM-6K254-AC	MPQ0464	YS 6E 19A21 6AA	MPQ0360	24436052	MPQ0594
98MM-6K254-AD	MPQ0464	YS 6E 19A21 6AB	MPQ0360	55185074	MPQ0259
98MM-6K254-AE	MPQ0464	YS4E-19A216.AT	MPQ0559	55350422	MPQ0317
98MM-6K254-BB	MPQ0464	YS4Q-6K254-AB	MPQ0500	55350580	MPQ0035
98MM-6K254-BC	MPQ0464	YS4W-19A216.AT	MPQ0581	55350960	MPQ0040
98MM-6K254-BD	MPQ0464			55352021	MPQ0589
98MM-6K254-BL	MPQ0464	GM		55352713	MPQ0060
9M5Q-6M250-AB	MPQ0191	5636743	MPQ0110	55352713	MPQ0190
9S51-6A228-BA	MPQ0160	9109430	MPQ0506	55556090	MPQ0317
9S51-6A228-BB	MPQ0160	9109489	MPQ0448	55565236	MPQ0589
9S51-6K228-AA	MPQ0236	9109609	MPQ0474	90324097	MPQ0039
CC 1Q 19A21 6CA	MPQ0106	9110632	MPQ0502	90353176	MPQ0519
F5RZ 6K25 4A	MPQ0453	9110639	MPQ0448	90409238	MPQ0038
F5RZ 6M25 0A	MPQ0270	9110690	MPQ0473	90409783	MPQ0078
F5RZ 6M25 0B	MPQ0450	9111144	MPQ0412	90411773	MPQ0059
F8CZ-6M250-AA	MPQ0065	9111270	MPQ0473	90411774	MPQ0457
FE1H 1273 0A	MPQ0495	9112476	MPQ0659	90411782	MPQ0051

O.E.	MAGNETI MARELLI	O.E.	MAGNETI MARELLI	O.E.	MAGNETI MARELLI
GM		GM		HYUNDAI	
90412730	MPQ0035	94149432	MPQ0458	24317-4X001	MPQ0597
90412731	MPQ0050	94215197	MPQ0493	24410-22000	MPQ0486
90412783	MPQ0460	94580139	MPQ0484	24410-22020	MPQ0486
90412884	MPQ0154	95512799	MPQ0410	24410-23011	MPQ0487
90499401	MPQ0519	96413863	MPQ0035	24410-23400	MPQ0487
90509273	MPQ0320	97112438	MPQ0440	24410-23500	MPQ0487
90509282	MPQ0363	97129939	MPQ0531	24410-26000	MPQ0486
90511627	MPQ0320	97184929	MPQ0176	24410-27000	MPQ0553
90528760	MPQ0078	97184930	MPQ0102	24410-27250	MPQ0553
90530123	MPQ0460	97222553	MPQ0176	24410-32000	MPQ0491
90530125	MPQ0457	97241065	MPQ0369	24410-32010	MPQ0491
90531965	MPQ0589	97249945	MPQ0515	24410-32020	MPQ0491
90531986	MPQ0589	97250750	MPQ0073	24410-32040	MPQ0491
90570525	MPQ0519	97309459	MPQ0531	24410-32553	MPQ0490
90570913	MPQ0050	97312462	MPQ0333	2441032554D	MPQ0490
91160164	MPQ0474	97312464	MPQ0205	24410-32560	MPQ0490
91160164	MPQ0514	97364344	MPQ0176	24450-37100	MPQ0598
93160237	MPQ0514	97383061	MPQ0333	24450-37120	MPQ0598
93160244	MPQ0114	004 7921 12	MPQ0374	24810-27000	MPQ0593
93160256	MPQ0014			24810-27200	MPQ0593
93160779	MPQ0056	HONDA		24810-27250	MPQ0593
93161273	MPQ0056	14530-PLZ-D00	MPQ0515	24810-33021	MPQ0488
93161378	MPQ0072	31170-RNA-A01	MPQ0602	24810-33024	MPQ0488
93161922	MPQ0659	31170-RNA-A02	MPQ0602	24810-38001	MPQ0488
93165464	MPQ0506	31170-RNA-A11	MPQ0602	25281-27000	MPQ0391
93171389	MPQ0145	31170-RNA-G01	MPQ0602	25281-27000	MPQ0554
93178807	MPQ0110	31170-RNA-G11	MPQ0602	25281-27001	MPQ0391
93178816	MPQ0419	56900-P5T-G05	MPQ0246	25281-27001	MPQ0554
93181966	MPQ0419	56910-P5T-G00	MPQ0246	25281-27010	MPQ0391
93183558	MPQ0659			25281-27010	MPQ0554
93186866	MPQ0419	HYUNDAI		25281-27060	MPQ0391
93187032	MPQ0448	0K55112730A	MPQ0597	25281-27060	MPQ0554
93193594	MPQ0259	0K88R-12740	MPQ0108	25281-27400	MPQ0391
93198089	MPQ0604	0K88R-12750	MPQ0318	25281-27400	MPQ0554
93198164	MPQ0514	0K88R-15981	MPQ0231	25281-27401	MPQ0391
93198632	MPQ0056	0K88R-15983	MPQ0075	25281-27401	MPQ0554
93198659	MPQ0604	23357-32050	MPQ0492	25281-37101	MPQ0402
93198732	MPQ0604	23357-33120	MPQ0489	25281-37120	MPQ0402
93297272	MPQ0038	23357-33130	MPQ0489	25281-4X000	MPQ0231
93307189	MPQ0051	23357-42010	MPQ0536	25281-4X100	MPQ0231
93330862	MPQ0124	23357-42020	MPQ0536	25286-37100	MPQ0361
93387030	MPQ0529	23357-42030	MPQ0536	25286-37110	MPQ0361
94106001	MPQ0531	24317-4X000	MPQ0597	25286-3C100	MPQ0673



O.E.	MAGNETI MARELLI	O.E.	MAGNETI MARELLI	O.E.	MAGNETI MARELLI
HYUNDAI		JEEP		LADA	
25287-2A000	MPQ0590	4792835AA	MPQ0356	1041056-10-0	MPQ0668
25287-2A100	MPQ0590	4792835AA	MPQ0378	2105.100.6118	MPQ0575
97834-22100	MPQ0632	4897159AB	MPQ0660	2105.100.6124	MPQ0568
97834-29000	MPQ0632	4897159AC	MPQ0660	21215-1006120	MPQ0466
97834-29010	MPQ0632	53013366AA	MPQ0371	21215-1006138	MPQ0564
97834-2D520	MPQ0632	53013366AA	MPQ0663	2123-1041056-10	MPQ0668
ISUZU		KIA		LANCIA	
897222553	MPQ0176	0K551-12-730A	MPQ0597	4740847	MPQ0411
897314620	MPQ0333	0K551-12-740A	MPQ0108	5970621	MPQ0570
897364344	MPQ0176	0K551-15-981A	MPQ0657	5972277	MPQ0415
89724106501	MPQ0369	0K551-15-981B	MPQ0657	5992518	MPQ0570
8-94215-197-0	MPQ0493	0K552-15-983C	MPQ0075	7540301	MPQ0414
8-94215-197-1	MPQ0493	0K88R-12-730	MPQ0597	7541718	MPQ0416
8-97112-438-0	MPQ0440	0K88R-12-740	MPQ0108	7553564	MPQ0574
8-97114-552-0	MPQ0440	0K88R-12-750	MPQ0318	7553565	MPQ0569
8-97129-939-1	MPQ0531	0K88R-15-981	MPQ0231	7596727	MPQ0570
8-97184-929-1	MPQ0176	0K88R-15-983	MPQ0075	7596728	MPQ0418
8-97184-930-1	MPQ0102	0K972-12-730	MPQ0495	7596876	MPQ0570
8-97229-276-0	MPQ0205	0K973-12-730	MPQ0495	7596877	MPQ0418
8-97249-945-0	MPQ0515	0K9BV-10-730A	MPQ0628	7650925	MPQ0011
8-97250-750-1	MPQ0073	0K9BV-10-770	MPQ0652	7763644	MPQ0538
8-97309-459-1	MPQ0531	24410-23-500	MPQ0487	7763647	MPQ0081
8-97312-462-0	MPQ0333	25281-27-000	MPQ0391	7766487	MPQ0284
8-97312-464-0	MPQ0205	25281-27-000	MPQ0554	7766585	MPQ0284
8-97383-061-1	MPQ0333	25281-27-001	MPQ0391	7772961	MPQ0499
IVECO		25281-27-001	MPQ0554	7778565	MPQ0419
2992484	MPQ0412	25281-27-010	MPQ0391	7796283	MPQ0011
4740847	MPQ0411	25281-27-010	MPQ0554	7797142	MPQ0011
7301662	MPQ0476	25281-27-060	MPQ0391	7798333	MPQ0158
98429701	MPQ0399	25281-27-060	MPQ0554	46400054	MPQ0420
98463114	MPQ0412	25281-27-400	MPQ0391	46416489	MPQ0417
99432547	MPQ0412	25281-27-400	MPQ0554	46424716	MPQ0011
99449176	MPQ0048	25281-27-401	MPQ0391	46442999	MPQ0158
99467777	MPQ0420	25281-27-401	MPQ0554	46454419	MPQ0015
500332622	MPQ0047	25286-37-100	MPQ0361	46469587	MPQ0615
500346226	MPQ0025	25286-4X-000	MPQ0075	46514222	MPQ0015
504084453	MPQ0388	25287-2A-000	MPQ0590	46524692	MPQ0158
504086948	MPQ0403	25287-2A-100	MPQ0590	46537101	MPQ0002
9636355180	MPQ0155	OK88R-12-740	MPQ0108	46546374	MPQ0004
		OK88R-12-750	MPQ0318	46547564	MPQ0033
				46547566	MPQ0081
				46554826	MPQ0420

O.E.	MAGNETI MARELLI	O.E.	MAGNETI MARELLI	O.E.	MAGNETI MARELLI
LANCIA		LANCIA		MAZDA	
46742968	MPQ0172	9633315180	MPQ0413	C201-12-500A	MPQ0464
46742985	MPQ0417	9635638380	MPQ0226	C201-12-500B	MPQ0464
46754624	MPQ0173	9636207480	MPQ0006	FE1H-12-730	MPQ0495
46794035	MPQ0015			FE1H-12-730A	MPQ0495
55180011	MPQ0004	LAND ROVER		LF17-15-980A	MPQ0630
55190053	MPQ0187	ERR 4708	MPQ0364	LF17-15-980B	MPQ0630
55192240	MPQ0498	LGQ 000040	MPQ0631	LF17-15-980C	MPQ0630
55192323	MPQ0419	LR0 00660	MPQ0191	LF17-15-980D	MPQ0630
55192773	MPQ0499	LR0 04877	MPQ0634	LF17-15-980E	MPQ0630
60604903	MPQ0187	PQG 100230L	MPQ0246	LF50-15-980	MPQ0397
60607965	MPQ0122	PQG100141L	MPQ0303	LF50-15-980A	MPQ0397
60624147	MPQ0187	PQR 000080	MPQ0616	LF50-15-980B	MPQ0397
60624747	MPQ0089	PQR100780L	MPQ0304	LFY1-15-980	MPQ0397
60652129	MPQ0122	PRF100060L	MPQ0145	RF5C-12-730	MPQ0308
60652477	MPQ0498			Y401-12-730	MPQ0125
60664403	MPQ0122	MAGIRUS-DEUTZ		Y401-12-770	MPQ0509
60671573	MPQ0122	99449176	MPQ0048	Y401-12-770A	MPQ0509
60812624	MPQ0122	500332622	MPQ0047	Y401-12-770B	MPQ0509
60812718	MPQ0498			Y401-12-770C	MPQ0509
60813307	MPQ0187	MAN		Y401-12-770D	MPQ0509
60813308	MPQ0089	51.95800.6076	MPQ0614	Y401-15-930	MPQ0138
60813415	MPQ0122	51.95800.6092	MPQ0614	Y401-15-980A	MPQ0096
60813590	MPQ0538			Y401-15-980B	MPQ0096
60813774	MPQ0615	MAZDA		Y401-15-980C	MPQ0096
60814033	MPQ0015	1E03-15-930A	MPQ0090	Y601-15-980	MPQ0146
60814110	MPQ0158	1E06-12-700	MPQ0464	Y602-15-940	MPQ0099
60814462	MPQ0498	1E06-12-700A	MPQ0464	Y602-15-940A	MPQ0099
71734799	MPQ0417	1E06-12-700B	MPQ0464	Y602-15-980	MPQ0146
71736493	MPQ0538	1E07-12-700	MPQ0455	Y701-12-700A	MPQ0440
71740977	MPQ0415	1E07-12-700A	MPQ0438	Y701-12-730	MPQ0531
71747798	MPQ0004	1E07-12-700B	MPQ0438	YF09-12-730	MPQ0070
73502729	MPQ0088	1E07-12-720	MPQ0428	YF0915930A	MPQ0356
73503128	MPQ0410	1E07-23-951	MPQ0452	YF0915930A	MPQ0378
9400818199	MPQ0444	1E07-23-951A	MPQ0452	YF09-15-930A	MPQ0350
9400829629	MPQ0529	1E07-23-951B	MPQ0452	YF0915930B	MPQ0356
9400830319	MPQ0124	1E07-23-951C	MPQ0452	YF0915930B	MPQ0378
9400830379	MPQ0533	1E10-12-700	MPQ0464	YF09-15-980	MPQ0104
9605266280	MPQ0443	1E10-12-700A	MPQ0464	Z501-12-730	MPQ0510
9608989980	MPQ0034	1E10-12-700C	MPQ0464		
9615923380	MPQ0530	1E1215930	MPQ0664	MERCEDES-BENZ	
9617188680	MPQ0405	1E1215930A	MPQ0664	000 202 00 19	MPQ0041
9622234180	MPQ0149	1E12-23-951	MPQ0452	000 202 03 19	MPQ0400
9626365280	MPQ0170	C201-12-500	MPQ0464	000 202 04 19	MPQ0105



O.E.	MAGNETI MARELLI	O.E.	MAGNETI MARELLI	O.E.	MAGNETI MARELLI
MERCEDES-BENZ		MERCEDES-BENZ		MERCEDES-BENZ	
000 202 07 19	MPQ0400	275 202 13 19	MPQ0400	668 200 19 70	MPQ0610
000 202 08 19	MPQ0400	442 200 07 70	MPQ0544	668 200 22 70	MPQ0608
000 202 09 19	MPQ0041	601 200 09 70	MPQ0163	668 200 22 70	MPQ0609
000 550 00 33	MPQ0548	601 200 10 70	MPQ0134	668 200 22 70	MPQ0610
000 550 04 33	MPQ0311	601 200 12 70	MPQ0008	668 202 00 19	MPQ0057
102 200 69 70	MPQ0296	601 981 00 27	MPQ0422	668 202 01 19	MPQ0027
102 200 77 70	MPQ0297	611 200 02 70	MPQ0147	668 202 02 19	MPQ0012
103 200 05 70	MPQ0013	611 200 03 70	MPQ0147	668 202 03 19	MPQ0057
103 200 08 70	MPQ0326	611 200 04 70	MPQ0147	668 202 04 19	MPQ0027
104 200 10 70	MPQ0550	611 200 05 70	MPQ0147	668 202 05 19	MPQ0022
111 200 00 70	MPQ0549	611 200 06 70	MPQ0227	668 202 06 19	MPQ0619
111 202 01 19	MPQ0166	611 234 00 93	MPQ0020	668 202 07 19	MPQ0275
112 200 00 70	MPQ0215	611 234 01 93	MPQ0040	668 202 09 19	MPQ0275
112 200 01 70	MPQ0215	611 234 02 93	MPQ0040	668 202 10 19	MPQ0619
112 200 03 70	MPQ0215	611 234 03 93	MPQ0020		
112 200 06 70	MPQ0215	640 202 03 19	MPQ0057	MINI	
112 200 08 70	MPQ0215	640 202 04 19	MPQ0027	11 28 7 795 037	MPQ0146
112 200 09 70	MPQ0215	642 200 00 70	MPQ0357		
119 200 09 70	MPQ0546	642 200 07 70	MPQ0267	MITSUBISHI	
119 200 14 70	MPQ0546	642 200 09 70	MPQ0218	1341A005	MPQ0661
120 200 04 70	MPQ0386	642 200 10 70	MPQ0218	1341A020	MPQ0621
137 202 01 19	MPQ0218	642 200 11 70	MPQ0267	1341A029	MPQ0661
166 200 06 70	MPQ0645	642 200 13 70	MPQ0357	M343741	MPQ0474
166 200 06 70	MPQ0646	642 200 16 70	MPQ0267	M855992	MPQ0473
166 200 09 70	MPQ0645	642 200 23 70	MPQ0218	M855993	MPQ0474
166 200 09 70	MPQ0646	642 200 25 70	MPQ0218	M864049	MPQ0448
166 202 00 19	MPQ0057	646 200 00 70	MPQ0227	M865078	MPQ0448
166 202 01 19	MPQ0022	646 200 02 70	MPQ0147	MD011536	MPQ0491
166 202 02 19	MPQ0012	646 200 05 70	MPQ0147	MD050125	MPQ0536
166 202 03 19	MPQ0057	664 200 02 70	MPQ0237	MD115976	MPQ0489
166 202 04 19	MPQ0022	668 200 05 70	MPQ0645	MD121993	MPQ0488
166 202 05 19	MPQ0012	668 200 05 70	MPQ0646	MD128765	MPQ0492
166 202 06 19	MPQ0012	668 200 08 70	MPQ0608	MD129033	MPQ0490
166 202 07 19	MPQ0057	668 200 08 70	MPQ0609	MD156604	MPQ0488
166 202 08 19	MPQ0022	668 200 08 70	MPQ0610	MD192731	MPQ0488
226 202 00 19	MPQ0022	668 200 12 70	MPQ0608	MD343741	MPQ0474
266 202 00 19	MPQ0022	668 200 12 70	MPQ0609	MD852898	MPQ0167
271 200 02 70	MPQ0217	668 200 12 70	MPQ0610	MD855993	MPQ0474
271 206 00 19	MPQ0100	668 200 16 70	MPQ0608	MD865078	MPQ0448
272 200 00 70	MPQ0563	668 200 16 70	MPQ0609	MD883811	MPQ0514
272 200 02 70	MPQ0563	668 200 16 70	MPQ0610	MD883834	MPQ0014
272 202 01 19	MPQ0290	668 200 19 70	MPQ0608	MN980101	MPQ0525
272 202 02 19	MPQ0290	668 200 19 70	MPQ0609	MN980104	MPQ0107

O.E.	MAGNETI MARELLI	O.E.	MAGNETI MARELLI	O.E.	MAGNETI MARELLI
MITSUBISHI		NISSAN		NISSAN	
MN980107	MPQ0526	11925-00QAL	MPQ0335	1340267	MPQ0589
MN982127	MPQ0191	11925-00QAP	MPQ0056	1340512	MPQ0591
MW 3062 0661	MPQ0604	11925-AW300	MPQ0056	1340512	MPQ0670
MW 3062 1261	MPQ0473	11927-00QAA	MPQ0014	1340550	MPQ0589
MW 3062 1270	MPQ0277	11927-00QAA	MPQ0056	1340550	MPQ0589
MW 3062 1270	MPQ0421	11927-00QAB	MPQ0586	1340551	MPQ0589
MW 3062 3983	MPQ0056	11927-AX000	MPQ0620	1340554	MPQ0560
MW 3063 8631	MPQ0056	11944-00QAC	MPQ0586	1340554	MPQ0585
MW 3130 3117	MPQ0056	11955-00Q0B	MPQ0659	1340556	MPQ0589
MW30621284	MPQ0184	11955-00Q0D	MPQ0659	6340553	MPQ0589
MW30638574	MPQ0184	11955-00QAA	MPQ0352	9108204	MPQ0411
MW30638633	MPQ0184	11955-00QAB	MPQ0659	9109430	MPQ0506
MW31251096	MPQ0184	11955-00QAC	MPQ0659	9109609	MPQ0474
SMD156604	MPQ0488	11955-00QAD	MPQ0352	9110690	MPQ0473
		11955-00QAE	MPQ0352	9117695	MPQ0519
		11955-00QAF	MPQ0659	9128516	MPQ0460
NISSAN		11955-00QAG	MPQ0188	9128656	MPQ0460
11750-00Q0B	MPQ0342	11955-BN701	MPQ0188	9128738	MPQ0051
11750-00Q0D	MPQ0342	11955-BN702	MPQ0539	9128740	MPQ0050
11750-00Q0E	MPQ0540	11955-BN703	MPQ0188	9157962	MPQ0591
11750-00Q0M	MPQ0117	13070-00Q0L	MPQ0115	9157962	MPQ0670
11750-00Q1B	MPQ0604	13070-00QAA	MPQ0115	9180809	MPQ0171
11750-00QAB	MPQ0184	13070-00QAB	MPQ0505	9201537	MPQ0506
11750-00QAC	MPQ0184	13070-00QAC	MPQ0514	9201540	MPQ0137
11750-00QAD	MPQ0184	13070-00QAD	MPQ0506	9202478	MPQ0519
11750-00QAF	MPQ0117	13070-00QAE	MPQ0506	24412292	MPQ0177
11750-00QAH	MPQ0136	13070-00QAF	MPQ0506	24426500	MPQ0460
11750-00QAP	MPQ0539	13070-6F900	MPQ0571	24430296	MPQ0279
11750-00QAR	MPQ0342	13070-6F901	MPQ0571	55185074	MPQ0259
11750-00QAU	MPQ0342	13077-00QAA	MPQ0137	55190811	MPQ0285
11750-1083R	MPQ0342	13077-00QAD	MPQ0475	55190813	MPQ0300
11750-2W200	MPQ0348	13077-00QAF	MPQ0537	55350580	MPQ0035
11750-2W201	MPQ0348	13077-00QAG	MPQ0477	55350960	MPQ0040
11750-2W202	MPQ0348	13077-00QAJ	MPQ0537	55352021	MPQ0201
11750-2W203	MPQ0348	13077-00QAL	MPQ0477	55352021	MPQ0589
11750-2W20C	MPQ0348	13077-6F900	MPQ0533	55352713	MPQ0060
11750-2W21A	MPQ0348	13077-6F901	MPQ0533	55352713	MPQ0190
11750-9654R	MPQ0342	24360-29000	MPQ0530	55562245	MPQ0259
11923-BN700	MPQ0586	24370-29000	MPQ0405	55562251	MPQ0285
11925-00Q0J	MPQ0056	77001-11822	MPQ0514	55563512	MPQ0317
11925-00QAA	MPQ0335	82000-64664	MPQ0114	55565236	MPQ0201
11925-00QAB	MPQ0540	82001-27467	MPQ0506	55567191	MPQ0460
11925-00QAE	MPQ0056		OPEL	55574238	MPQ0259
11925-00QAF	MPQ0014				



O.E.	MAGNETI MARELLI	O.E.	MAGNETI MARELLI	O.E.	MAGNETI MARELLI
NISSAN		NISSAN		NISSAN	
90324097	MPQ0039	93178807	MPQ0110	13 40 551	MPQ0589
90353176	MPQ0519	93178816	MPQ0419	13 40 555	MPQ0165
90409238	MPQ0038	93181966	MPQ0419	13 40 827	MPQ0040
90409783	MPQ0078	93198651	MPQ0352	18 54 421	MPQ0102
90411025	MPQ0153	94149432	MPQ0458	18 54 429	MPQ0039
90411773	MPQ0059	94215197	MPQ0493	42 94 287	MPQ0493
90411774	MPQ0457	96440326	MPQ0596	44 00 204	MPQ0411
90411782	MPQ0051	96440417	MPQ0622	44 01 430	MPQ0506
90412730	MPQ0035	97112438	MPQ0440	44 01 489	MPQ0448
90412731	MPQ0050	97112439	MPQ0458	44 01 567	MPQ0604
90412783	MPQ0460	97114552	MPQ0440	44 01 609	MPQ0474
90412884	MPQ0154	97184929	MPQ0176	44 02 632	MPQ0502
90499101	MPQ0519	97184930	MPQ0102	44 02 639	MPQ0448
90499401	MPQ0519	97222553	MPQ0176	44 02 690	MPQ0473
90500229	MPQ0177	97241065	MPQ0369	44 03 144	MPQ0412
90502129	MPQ0177	97249945	MPQ0515	44 03 270	MPQ0473
90502421	MPQ0171	97250750	MPQ0073	44 04 476	MPQ0659
90509273	MPQ0320	97312462	MPQ0333	44 05 276	MPQ0659
90509282	MPQ0363	97364344	MPQ0176	44 05 281	MPQ0352
90511627	MPQ0320	97376296	MPQ0531	44 08 922	MPQ0474
90528760	MPQ0078	97383061	MPQ0333	44 08 922	MPQ0514
90529913	MPQ0040	98005564	MPQ0642	44 09 587	MPQ0604
90530123	MPQ0460	8980055640	MPQ0642	44 10 513	MPQ0514
90530125	MPQ0457	12 04 641	MPQ0176	44 10 548	MPQ0114
90530764	MPQ0560	12 04 853	MPQ0176	44 10 595	MPQ0014
90530764	MPQ0585	12 06 990	MPQ0154	44 11 707	MPQ0184
90531965	MPQ0201	13 40 267	MPQ0201	44 13 416	MPQ0352
90531965	MPQ0589	13 40 268	MPQ0317	44 13 791	MPQ0056
90531986	MPQ0201	13 40 513	MPQ0038	44 14 654	MPQ0056
90531986	MPQ0589	13 40 530	MPQ0171	44 15 859	MPQ0659
90570525	MPQ0519	13 40 533	MPQ0153	44 16 369	MPQ0448
90570913	MPQ0050	13 40 534	MPQ0177	44 18 672	MPQ0506
90571758	MPQ0165	13 40 535	MPQ0038	44 30 318	MPQ0072
91160164	MPQ0474	13 40 536	MPQ0078	44 31 739	MPQ0352
93160004	MPQ0604	13 40 539	MPQ0320	44 32 089	MPQ0659
93160244	MPQ0114	13 40 540	MPQ0363	44 33 452	MPQ0604
93160256	MPQ0014	13 40 541	MPQ0177	44 33 794	MPQ0514
93160746	MPQ0184	13 40 543	MPQ0320	44 33 874	MPQ0352
93160779	MPQ0056	13 40 544	MPQ0177	44 49 454	MPQ0056
93161221	MPQ0352	13 40 545	MPQ0171	44 49 671	MPQ0604
93161842	MPQ0352	13 40 547	MPQ0078	44 51 679	MPQ0604
93171384	MPQ0616	13 40 550	MPQ0201	45 00 041	MPQ0309
93171389	MPQ0145	13 40 551	MPQ0201	45 00 955	MPQ0274

O.E.	MAGNETI MARELLI	O.E.	MAGNETI MARELLI	O.E.	MAGNETI MARELLI
NISSAN		NISSAN		NISSAN	
5 06 090	MPQ0506	6 36 420	MPQ0190	91 11 144	MPQ0412
45 06 092	MPQ0137	6 36 591	MPQ0333	91 17 695	MPQ0519
45 06 190	MPQ0352	6 36 654	MPQ0460	91 21 114	MPQ0352
45 06 192	MPQ0659	6 36 722	MPQ0519	91 28 516	MPQ0460
45 06 194	MPQ0014	6 36 725	MPQ0460	91 28 656	MPQ0460
45 06 195	MPQ0072	6 36 726	MPQ0457	91 28 736	MPQ0051
45 49 516	MPQ0352	6 36 730	MPQ0531	91 28 738	MPQ0051
47 08 770	MPQ0259	6 36 731	MPQ0458	91 28 739	MPQ0035
48 05 176	MPQ0596	6 36 734	MPQ0519	91 28 740	MPQ0050
48 05 183	MPQ0622	6 36 737	MPQ0457	91 58 004	MPQ0457
5 31 189	MPQ0056	6 36 739	MPQ0460	91 60 341	MPQ0309
56 36 395	MPQ0531	6 36 740	MPQ0519	91 61 255	MPQ0274
56 36 403	MPQ0515	6 36 741	MPQ0440	91 92 178	MPQ0519
56 36 411	MPQ0369	6 36 742	MPQ0458	91 98 523	MPQ0352
56 36 412	MPQ0073	6 36 745	MPQ0440	91 98 527	MPQ0014
56 36 415	MPQ0050	6 36 747	MPQ0531	92 01 537	MPQ0506
56 36 416	MPQ0035	6 36 748	MPQ0519	92 01 540	MPQ0137
56 36 419	MPQ0050	6 36 749	MPQ0519	92 02 478	MPQ0519
56 36 425	MPQ0051	6 36 928	MPQ0531	92 02 550	MPQ0078
56 36 426	MPQ0035	62 04 661	MPQ0176	92 04 033	MPQ0060
56 36 427	MPQ0050	62 04 663	MPQ0642	92 04 033	MPQ0190
56 36 437	MPQ0205	63 40 532	MPQ0177	92 66 523	MPQ0145
56 36 454	MPQ0060	63 40 538	MPQ0078		
56 36 454	MPQ0190	63 40 539	MPQ0145	PEUGEOT	
56 36 455	MPQ0035	63 40 543	MPQ0616	26207509	MPQ0415
56 36 456	MPQ0419	63 40 548	MPQ0145	91508298	MPQ0468
56 36 475	MPQ0419	63 40 551	MPQ0040	93501404	MPQ0466
56 36 721	MPQ0519	63 40 552	MPQ0317	93501405	MPQ0564
56 36 722	MPQ0519	63 40 553	MPQ0201	95495830	MPQ0436
56 36 732	MPQ0460	63 40 553	MPQ0589	95577540	MPQ0436
56 36 733	MPQ0460	63 40 554	MPQ0259	95577787	MPQ0406
56 36 738	MPQ0457	63 40 555	MPQ0285	95640195	MPQ0571
56 36 740	MPQ0460	63 40 557	MPQ0300	96036288	MPQ0442
56 36 741	MPQ0333	63 40 558	MPQ0317	96052662	MPQ0443
56 36 743	MPQ0110	63 40 572	MPQ0285	96056183	MPQ0444
56 36 745	MPQ0419	63 40 676	MPQ0259	96074514	MPQ0404
56 36 978	MPQ0594	68 54 427	MPQ0102	96089899	MPQ0034
6 14 533	MPQ0279	91 09 430	MPQ0506	96094102	MPQ0447
6 36 166	MPQ0259	91 09 489	MPQ0448	96098278	MPQ0446
6 36 279	MPQ0410	91 09 567	MPQ0604	96155001	MPQ0426
6 36 415	MPQ0051	91 09 609	MPQ0474	96159233	MPQ0530
6 36 416	MPQ0059	91 10 632	MPQ0502	96171886	MPQ0405
6 36 420	MPQ0060	91 10 639	MPQ0448	96201309	MPQ0533



O.E.	MAGNETI MARELLI	O.E.	MAGNETI MARELLI	O.E.	MAGNETI MARELLI
PEUGEOT		PEUGEOT		PEUGEOT	
96214145	MPQ0016	96426298	MPQ0511	0818.32	MPQ0412
96214245	MPQ0016	96426581	MPQ0141	0818.38	MPQ0403
96216260	MPQ0220	96426581	MPQ0576	0820.53	MPQ0439
96218349	MPQ0240	96429298	MPQ0511	0829.11	MPQ0466
96222341	MPQ0149	96429657	MPQ0139	0829.12	MPQ0468
96222692	MPQ0045	96429657	MPQ0213	0829.17	MPQ0415
96222692	MPQ0555	96433296	MPQ0503	0829.19	MPQ0439
96222715	MPQ0321	96447885	MPQ0140	0829.21	MPQ0466
96234016	MPQ0150	96452094	MPQ0126	0829.29	MPQ0443
96263652	MPQ0170	96554874	MPQ0141	0829.30	MPQ0571
96278607	MPQ0404	96554874	MPQ0576	0829.33	MPQ0405
96281179	MPQ0439	96584013	MPQ0045	0829.44	MPQ0443
96284314	MPQ0226	96584013	MPQ0555	0829.45	MPQ0571
96287841	MPQ0045	96654092	MPQ0444	0829.54	MPQ0439
96287841	MPQ0555	97535002	MPQ0439	0829.60	MPQ0529
96289491	MPQ0605	00 000 818 17	MPQ0436	0829.61	MPQ0529
96289902	MPQ0228	00 000 818 19	MPQ0444	0829.62	MPQ0529
96296777	MPQ0529	00 000 818 20	MPQ0446	0829.63	MPQ0529
96318474	MPQ0064	00 000 829 11	MPQ0466	0829.66	MPQ0503
96319628	MPQ0111	00 000 829 12	MPQ0468	0829.67	MPQ0503
96327221	MPQ0512	00 000 829 19	MPQ0439	0829.76	MPQ0503
96333151	MPQ0413	00 000 829 21	MPQ0466	0829.77	MPQ0503
96333152	MPQ0139	00 000 829 33	MPQ0405	0829.82	MPQ0513
96333152	MPQ0213	00 000 829 44	MPQ0443	0829.88	MPQ0509
96344657	MPQ0155	00 000 829 54	MPQ0439	0829.89	MPQ0509
96345720	MPQ0605	00 000 830 02	MPQ0564	0829.90	MPQ0511
96356383	MPQ0226	00 000 830 12	MPQ0447	0829.92	MPQ0503
96359666	MPQ0225	00 000 830 20	MPQ0223	0829.93	MPQ0503
96363551	MPQ0155	00 001 281 19	MPQ0442	0829.96	MPQ0503
96366405	MPQ0024	00 004 007 E4	MPQ0426	0829.97	MPQ0503
96370240	MPQ0028	00 005 751 20	MPQ0034	0829.A1	MPQ0127
96374891	MPQ0111	00 005 751 34	MPQ0149	0829.A7	MPQ0503
96374926	MPQ0513	00 005 751 36	MPQ0016	0829.C7	MPQ0513
96378749	MPQ0503	00 005 751 37	MPQ0150	0830.02	MPQ0564
96398222	MPQ0503	00 005 751 50	MPQ0321	0830.11	MPQ0533
96399167	MPQ0322	0818.17	MPQ0436	0830.12	MPQ0447
96403456	MPQ0503	0818.19	MPQ0444	0830.13	MPQ0530
96410041	MPQ0099	0818.19+0821.17	MPQ0444	0830.14	MPQ0533
96410042	MPQ0138	0818.20	MPQ0446	0830.16	MPQ0533
96411499	MPQ0117	0818.21	MPQ0415	0830.20	MPQ0223
96413140	MPQ0509	0818.22	MPQ0436	0830.28	MPQ0124
96415393	MPQ0125	0818.23	MPQ0412	0830.29	MPQ0124
96420067	MPQ0228	0818.24	MPQ0412	0830.30	MPQ0124

O.E.	MAGNETI MARELLI	O.E.	MAGNETI MARELLI	O.E.	MAGNETI MARELLI
PEUGEOT		PEUGEOT		PEUGEOT	
0830.31	MPQ0124	5751.62	MPQ0111	6453.S5	MPQ0555
0830.32	MPQ0411	5751.63	MPQ0111	6453.SG	MPQ0388
0830.36	MPQ0533	5751.67	MPQ0111	6453.Y3	MPQ0366
0830.37	MPQ0533	5751.72	MPQ0111	94 008 299 09	MPQ0511
0830.40	MPQ0412	5751.73	MPQ0028	96 178 009 80	MPQ0223
0830.42	MPQ0512	5751.74	MPQ0169	96 327 221 80	MPQ0512
0830.46	MPQ0128	5751.75	MPQ0226	96 340 878 80	MPQ0223
0830.48	MPQ0125	5751.76	MPQ0064	96 345 720 80	MPQ0605
0830.49	MPQ0125	5751.77	MPQ0225	96 374 926 80	MPQ0513
0830.51	MPQ0191	5751.85	MPQ0322	96 381 153 80	MPQ0529
0830.52	MPQ0126	5751.86	MPQ0146	96 383 807 80	MPQ0096
0830.60	MPQ0126	5751.87	MPQ0099	96 411 499 80	MPQ0117
0830.61	MPQ0223	5751.88	MPQ0099	96 420 067 80	MPQ0228
0830.62	MPQ0127	5751.89	MPQ0096	96 426 298 80	MPQ0511
0830.63	MPQ0128	5751.90	MPQ0138	96 426 581 80	MPQ0141
0830.72	MPQ0191	5751.91	MPQ0228	96 426 581 80	MPQ0576
0830.74	MPQ0191	5751.92	MPQ0140	96 434 147 80	MPQ0127
1281.19	MPQ0442	5751.95	MPQ0140	96 442 584 80	MPQ0191
1628.WA	MPQ0097	5751.96	MPQ0139	96 452 094 80	MPQ0126
4003.A4	MPQ0117	5751.96	MPQ0213	96 463 960 80	MPQ0141
4007.E4	MPQ0426	5751.97	MPQ0384	96 463 960 80	MPQ0576
5751.15	MPQ0404	5751.98	MPQ0141	96 464 958 80	MPQ0136
5751.19	MPQ0170	5751.98	MPQ0576	96 478 348 80	MPQ0302
5751.20	MPQ0034	5751.A0	MPQ0302	96 484 732 80	MPQ0127
5751.29	MPQ0406	5751.A2	MPQ0384	96 496 758 80	MPQ0384
5751.30	MPQ0168	5751.C0	MPQ0667	96 510 191 80	MPQ0225
5751.34	MPQ0149	5751.C9	MPQ0141	96 520 466 80	MPQ0384
5751.35	MPQ0170	5751.C9	MPQ0576	96 549 602 80	MPQ0601
5751.36	MPQ0016	5751.E5	MPQ0601	96 551 989 80	MPQ0096
5751.37	MPQ0150	5751.E6	MPQ0623	96 554 874 80	MPQ0141
5751.38	MPQ0404	5751.F2	MPQ0653	96 554 874 80	MPQ0576
5751.39	MPQ0226	5751.F6	MPQ0669	96 635 661 80	MPQ0667
5751.46	MPQ0111	5751.G3	MPQ0141	96 823 057 80	MPQ0191
5751.47	MPQ0228	5751.G3	MPQ0576	96 840 152 80	MPQ0141
5751.50	MPQ0321	5751.G7	MPQ0390	96 840 152 80	MPQ0576
5751.51	MPQ0220	5751.G8	MPQ0667	96 854 868 80	MPQ0390
5751.52	MPQ0240	6453.CE	MPQ0109		
5751.55	MPQ0155	6453.FL	MPQ0109		
5751.56	MPQ0413	6453.KH	MPQ0025	PLYMOUTH	
5751.57	MPQ0139	6453.NN	MPQ0136	4612894AB	MPQ0375
5751.57	MPQ0213	6453.S4	MPQ0045	4612894AC	MPQ0375
5751.60	MPQ0024	6453.S4	MPQ0555		
5751.61	MPQ0006	6453.S5	MPQ0045	PONTIAC	
				8971858590	MPQ0373



O.E.	MAGNETI MARELLI	O.E.	MAGNETI MARELLI	O.E.	MAGNETI MARELLI
PORSCHE		RENAULT		RENAULT	
26109243	MPQ0423	77 00 108 626	MPQ0113	77 00 862 744	MPQ0121
026 109 243 A	MPQ0423	77 00 108 920	MPQ0501	77 00 863 111	MPQ0565
026 109 243 C	MPQ0423	77 00 110 947	MPQ0604	77 00 863 112	MPQ0473
026 109 243 E	MPQ0423	77 00 111 822	MPQ0514	77 00 863 113	MPQ0474
930 126 216 00	MPQ0270	77 00 114 860	MPQ0501	77 00 863 113E	MPQ0474
		77 00 115 075	MPQ0449	77 00 866 043	MPQ0474
		77 00 116 049	MPQ0473	77 00 867 985	MPQ0277
RENAULT		77 00 116 050	MPQ0565	77 00 867 985	MPQ0421
11 75 010 83R	MPQ0342	77 00 116 054	MPQ0502	77 00 868 201	MPQ0136
11 75 065 67R	MPQ0604	77 00 116 130	MPQ0161	77 00 869 666	MPQ0351
11 75 072 71R	MPQ0184	77 00 116 192	MPQ0449	77 00 869 684	MPQ0069
11 75 096 54R	MPQ0342	77 00 271 972	MPQ0542	77 00 870 432	MPQ0541
13 07 011 92R	MPQ0505	77 00 272 972	MPQ0542	77 00 870 495	MPQ0310
13 07 015 64R	MPQ0477	77 00 273 277	MPQ0537	77 00 870 795	MPQ0136
13 07 052 95R	MPQ0477	77 00 273 640	MPQ0542	77 00 870 937	MPQ0277
50 01 001 259	MPQ0412	77 00 274 039	MPQ0586	77 00 870 937	MPQ0421
50 01 001 272	MPQ0411	77 00 274 217	MPQ0541	77 00 871 169	MPQ0427
50 10 284 907	MPQ0047	77 00 274 218	MPQ0069	77 00 871 616	MPQ0351
50 10 284 948	MPQ0399	77 00 300 378	MPQ0309	77 00 872 531	MPQ0462
50 10 412 957	MPQ0017	77 00 313 302	MPQ0072	77 00 872 550	MPQ0229
50 10 412 957	MPQ0049	77 00 314 075	MPQ0072	77 00 873 731	MPQ0462
50 10 553 544	MPQ0047	77 00 696 986	MPQ0572	77 00 875 307	MPQ0448
74 20 939 284	MPQ0592	77 00 696 987	MPQ0568	77 00 875 328	MPQ0561
74 30 638 277	MPQ0467	77 00 708 337	MPQ0568	77 01 035 966	MPQ0399
74 31 271 914	MPQ0180	77 00 721 690	MPQ0566	77 01 040 204	MPQ0412
74 31 275 380	MPQ0180	77 00 726 440	MPQ0474	77 01 044 676	MPQ0274
74 33 063 8277	MPQ0467	77 00 733 489	MPQ0565	77 01 052 673	MPQ0369
74 38 630 590	MPQ0482	77 00 735 486	MPQ0473	77 01 052 775	MPQ0205
74 38 642 251	MPQ0467	77 00 736 085	MPQ0475	77 01 055 084	MPQ0333
74 38 670 484	MPQ0467	77 00 736 419	MPQ0469	77 01 064 944	MPQ0395
74 39 146 139	MPQ0029	77 00 742 976	MPQ0343	77 01 208 788	MPQ0072
74 39 146 376	MPQ0482	77 00 850 603	MPQ0085	77 01 467 735	MPQ0552
74 39 146 377	MPQ0482	77 00 850 789	MPQ0183	77 01 474 013	MPQ0333
74 39 440 329	MPQ0467	77 00 851 321	MPQ0086	77 11 115 394	MPQ0477
77 00 100 671	MPQ0449	77 00 852 114	MPQ0427	82 00 004 341	MPQ0352
77 00 102 395	MPQ0167	77 00 852 410	MPQ0084	82 00 004 593	MPQ0137
77 00 102 872	MPQ0335	77 00 856 888	MPQ0182	82 00 007 980	MPQ0506
77 00 102 931	MPQ0014	77 00 857 492	MPQ0567	82 00 009 194B	MPQ0506
77 00 104 092	MPQ0014	77 00 857 879	MPQ0462	82 00 025 570	MPQ0659
77 00 105 325	MPQ0540	77 00 860 217	MPQ0142	82 00 035 827	MPQ0477
77 00 106 708	MPQ0229	77 00 861 810	MPQ0256	82 00 040 161	MPQ0117
77 00 107 150	MPQ0115	77 00 862 152	MPQ0159	82 00 043 325	MPQ0518
77 00 107 249	MPQ0448	77 00 862 615	MPQ0441	82 00 045 127	MPQ0501
77 00 108 117	MPQ0505				

O.E.	MAGNETI MARELLI	O.E.	MAGNETI MARELLI	O.E.	MAGNETI MARELLI
RENAULT		RENAULT		RENAULT	
82 00 045 735	MPQ0449	82 00 354 507	MPQ0659	82 00 905 328	MPQ0087
82 00 048 486	MPQ0188	82 00 357 341	MPQ0337	82 00 947 837	MPQ0056
82 00 051 091	MPQ0473	82 00 360 524	MPQ0342	82 00 981 266	MPQ0056
82 00 051 092	MPQ0565	82 00 371 058	MPQ0188	82 00 989 169	MPQ0501
82 00 053 294	MPQ0539	82 00 403 954	MPQ0335	82 00 989 172	MPQ0501
82 00 061 345	MPQ0501	82 00 420 960	MPQ0448	96 28 949 180	MPQ0605
82 00 061 697	MPQ0501	82 00 420 964	MPQ0448	96 35 638 380	MPQ0226
82 00 064 664	MPQ0114	82 00 421 284	MPQ0540	96 35 966 680	MPQ0225
82 00 065 479	MPQ0277	82 00 429 703	MPQ0161		
82 00 065 479	MPQ0421	82 00 454 895	MPQ0477	RENAULT TRUCKS	
82 00 069 140	MPQ0184	82 00 460 446	MPQ0342	4740847	MPQ0411
82 00 071 402	MPQ0184	82 00 469 376	MPQ0565	7408086970	MPQ0613
82 00 071 404	MPQ0056	82 00 483 288	MPQ0113		
82 00 072 120	MPQ0087	82 00 492 180	MPQ0087	ROVER	
82 00 086 697	MPQ0501	82 00 499 908	MPQ0501	AHU 2625	MPQ0037
82 00 102 612	MPQ0537	82 00 499 909	MPQ0501	CDU 1946	MPQ0037
82 00 102 941	MPQ0504	82 00 548 109	MPQ0352	CDU 2049	MPQ0273
82 00 103 069	MPQ0477	82 00 548 227	MPQ0518	CDU 3380	MPQ0273
82 00 104 754	MPQ0014	82 00 582 997	MPQ0540	ERR 4708	MPQ0364
82 00 105 896	MPQ0352	82 00 585 574	MPQ0504	ERR 5214	MPQ0246
82 00 111 869	MPQ0659	82 00 585 576	MPQ0505	LHP 10009	MPQ0564
82 00 125 710	MPQ0518	82 00 603 359	MPQ0335	LHP 10010	MPQ0466
82 00 126 906	MPQ0586	82 00 608 550	MPQ0342	LHP 10013	MPQ0571
82 00 127 467	MPQ0506	82 00 612 619	MPQ0342	LHP100070	MPQ0530
82 00 170 009	MPQ0586	82 00 641 468	MPQ0586	LHP100590	MPQ0405
82 00 171 807	MPQ0586	82 00 645 498	MPQ0659	LHV100080	MPQ0533
82 00 190 566	MPQ0184	82 00 673 090	MPQ0087	LHV100250	MPQ0533
82 00 190 571	MPQ0604	82 00 673 091	MPQ0184	PQG 100220	MPQ0246
82 00 192 843	MPQ0540	82 00 673 092	MPQ0604	PQG 100230	MPQ0246
82 00 200 587	MPQ0659	82 00 676 403	MPQ0501	PQG 100230A	MPQ0246
82 00 206 872	MPQ0352	82 00 676 404	MPQ0501	PQG100141	MPQ0303
82 00 211 784	MPQ0537	82 00 704 394	MPQ0477	PQG100142	MPQ0303
82 00 222 092	MPQ0501	82 00 709 717	MPQ0514	PQG100180	MPQ0362
82 00 226 495	MPQ0161	82 00 714 513	MPQ0352	PQG100180A	MPQ0362
82 00 244 615	MPQ0505	82 00 714 514	MPQ0659	PQG100340	MPQ0252
82 00 262 773	MPQ0539	82 00 725 951	MPQ0337	PQR 10013	MPQ0132
82 00 275 844	MPQ0188	82 00 725 951D	MPQ0337	PQR 10018	MPQ0132
82 00 277 606	MPQ0335	82 00 761 531	MPQ0659	PQR 10027	MPQ0037
82 00 285 009	MPQ0056	82 00 769 155	MPQ0293	PQR 10028	MPQ0273
82 00 292 784	MPQ0539	82 00 839 580	MPQ0506	PQR 10038	MPQ0132
82 00 324 532	MPQ0293	82 00 840 823	MPQ0184	PQR100780	MPQ0304
82 00 328 372	MPQ0539	82 00 861 569	MPQ0342	PQR100781	MPQ0304
82 00 347 161	MPQ0352	82 00 901 288	MPQ0117	PQR100880	MPQ0118



O.E.	MAGNETI MARELLI	O.E.	MAGNETI MARELLI	O.E.	MAGNETI MARELLI
ROVER		SCANIA		SEAT	
PQR500160	MPQ0304	1353717	MPQ0307	030 109 243 F	MPQ0521
PRF100060	MPQ0145	1413609	MPQ0387	030 109 243 J	MPQ0521
QVU 10022	MPQ0362	1428940	MPQ0307	030 109 243 K	MPQ0521
		1428941	MPQ0387	030 145 299 F	MPQ0148
		1510697	MPQ0292	032 145 299 A	MPQ0061
SAAB		1510699	MPQ0394	032 145 299 C	MPQ0178
24430296	MPQ0279	1512749	MPQ0393	036 109 181 A	MPQ0204
55190811	MPQ0285	1514086	MPQ0307	036 109 243 AB	MPQ0496
55190813	MPQ0300	1514087	MPQ0387	036 109 243 AC	MPQ0471
55350580	MPQ0035	1791073	MPQ0394	036 109 243 AD	MPQ0496
71854429	MPQ0039	5340617	MPQ0307	036 109 243 AE	MPQ0471
90571758	MPQ0165			036 109 243 AF	MPQ0496
93178807	MPQ0110			036 109 243 AG	MPQ0471
93178816	MPQ0419	SEAT		036 109 243 D	MPQ0445
93181966	MPQ0419	4740847	MPQ0411	036 109 243 E	MPQ0496
104752960	MPQ0186	22145299	MPQ0194	036 109 243 F	MPQ0522
13 40 535	MPQ0038	26109243	MPQ0423	036 109 243 G	MPQ0445
40 29 930	MPQ0189	28109243	MPQ0424	036 109 243 J	MPQ0445
42 37 020	MPQ0078	28109244	MPQ0199	036 109 243 K	MPQ0471
42 37 038	MPQ0039	32145276	MPQ0026	036 109 243 L	MPQ0496
43 56 127	MPQ0112	32145276	MPQ0238	036 109 243 R	MPQ0496
43 56 127	MPQ0119	32145276	MPQ0562	036 109 243 S	MPQ0471
45 75 478	MPQ0171	38109243	MPQ0461	036 109 244 C	MPQ0120
47 50 220	MPQ0078	38145276	MPQ0003	036 109 244 D	MPQ0120
47 52 879	MPQ0185	58109244	MPQ0193	036 109 244 J	MPQ0120
47 52 895	MPQ0185	68109243	MPQ0520	038 109 243 D	MPQ0461
47 52 960	MPQ0186	00A 903 341	MPQ0549	038 109 243 F	MPQ0461
48 98 755	MPQ0198	022 145 299 A	MPQ0194	038 109 243 G	MPQ0461
49 01 625	MPQ0185	022 145 299 D	MPQ0194	038 109 243 H	MPQ0461
49 60 290	MPQ0185	026 109 243 A	MPQ0423	038 109 243 M	MPQ0507
51 72 309	MPQ0198	026 109 243 C	MPQ0423	038 109 243 N	MPQ0461
53 40 617	MPQ0307	026 109 243 E	MPQ0423	038 109 244 B	MPQ0216
53 42 456	MPQ0171	026 109 243 F	MPQ0423	038 109 244 C	MPQ0216
56 36 455	MPQ0035	026 109 243 L	MPQ0423	038 109 244 E	MPQ0200
59 54 763	MPQ0205	028 109 243 B	MPQ0424	038 109 244 H	MPQ0216
59 54 771	MPQ0333	028 109 243 D	MPQ0429	038 109 244 J	MPQ0107
59 54 805	MPQ0369	028 109 243 E	MPQ0425	038 109 244 M	MPQ0216
75 92 017	MPQ0185	028 109 243 F	MPQ0425	038 109 244 N	MPQ0107
79 78 299	MPQ0185	028 109 243 G	MPQ0429	038 109 244 Q	MPQ0200
91 28 739	MPQ0035	028 145 278 A	MPQ0023	038 903 315 A	MPQ0286
91 80 809	MPQ0171	028 145 278 E	MPQ0023	038 903 315 AE	MPQ0157
92 40 033	MPQ0060	028 145 278 J	MPQ0044	038 903 315 C	MPQ0175
92 40 033	MPQ0190	028 145 278 M	MPQ0472	038 903 315 D	MPQ0053
		030 109 243 D	MPQ0521		

O.E.	MAGNETI MARELLI	O.E.	MAGNETI MARELLI	O.E.	MAGNETI MARELLI
SEAT		SEAT		SKODA	
038 903 315 E	MPQ0286	1J0 145 276	MPQ0077	036 109 243 R	MPQ0496
038 903 315 F	MPQ0157	1J0 145 299	MPQ0344	036 109 243 S	MPQ0471
038 903 315 K	MPQ0286	6K0 145 299	MPQ0178	036 109 244 C	MPQ0120
038 903 315 P	MPQ0053	6Q0 145 299	MPQ0258	036 109 244 D	MPQ0120
03C 145 299 C	MPQ0344	6QD 145 276	MPQ0077	036 109 244 J	MPQ0120
03C 145 299 Q	MPQ0344	J13 503 540 21	MPQ0479	038 109 243 D	MPQ0461
03D 903 305 B	MPQ0655	N 100 155 06	MPQ0286	038 109 243 F	MPQ0461
03D 903 305 F	MPQ0655	N 100 155 07	MPQ0286	038 109 243 G	MPQ0461
03D 903 305 G	MPQ0655			038 109 243 H	MPQ0461
03E 903 133	MPQ0655	SKODA		038 109 243 M	MPQ0507
03E 903 133 A	MPQ0655	22145299	MPQ0194	038 109 243 N	MPQ0461
03E 903 133 B	MPQ0655	28109244	MPQ0199	038 109 244 B	MPQ0216
03G 109 243	MPQ0525	32145276	MPQ0026	038 109 244 C	MPQ0216
03G 109 244	MPQ0526	32145276	MPQ0238	038 109 244 E	MPQ0200
03L 109 244 C	MPQ0192	32145276	MPQ0562	038 109 244 H	MPQ0216
03L 109 244 D	MPQ0193	38109243	MPQ0461	038 109 244 J	MPQ0107
044 145 278 A	MPQ0295	38145276	MPQ0003	038 109 244 M	MPQ0216
045 109 243 A	MPQ0470	58109244	MPQ0193	038 109 244 N	MPQ0107
045 109 243 C	MPQ0470	59145276	MPQ0009	038 109 244 Q	MPQ0200
045 109 243 F	MPQ0507	59145276	MPQ0062	038 145 299 A	MPQ0053
045 109 244 A	MPQ0192	59903341	MPQ0212	038 903 315 A	MPQ0286
045 903 315 A	MPQ0325	68109243	MPQ0520	038 903 315 AE	MPQ0157
058 903 133 C	MPQ0082	028 109 243 D	MPQ0429	038 903 315 C	MPQ0175
058 903 133 C	MPQ0083	028 109 243 E	MPQ0425	038 903 315 D	MPQ0053
058 903 133 D	MPQ0082	028 109 243 F	MPQ0425	038 903 315 E	MPQ0286
058 903 133 D	MPQ0083	028 109 243 G	MPQ0429	038 903 315 F	MPQ0157
068 109 243 B	MPQ0520	028 109 244 B	MPQ0199	038 903 315 K	MPQ0286
068 109 243 C	MPQ0520	028 145 278 M	MPQ0472	038 903 315 P	MPQ0053
068 109 243 F	MPQ0520	030 109 243 D	MPQ0521	03C 145 299 C	MPQ0344
06A 109 479	MPQ0431	030 109 243 F	MPQ0521	03C 145 299 Q	MPQ0344
06A 109 479 A	MPQ0431	030 109 243 J	MPQ0521	03D 903 305 B	MPQ0655
06A 109 479 B	MPQ0431	030 109 243 K	MPQ0521	03D 903 305 F	MPQ0655
06A 109 479 C	MPQ0431	030 145 299 F	MPQ0148	03D 903 305 G	MPQ0655
06A 903 315 E	MPQ0152	032 145 299 A	MPQ0061	03E 903 133	MPQ0655
06B 109 243 A	MPQ0432	036 109 181 A	MPQ0204	03E 903 133 A	MPQ0655
06B 109 243 A	MPQ0517	036 109 243 AB	MPQ0496	03E 903 133 B	MPQ0655
06B 109 243 D	MPQ0432	036 109 243 AC	MPQ0471	03G 109 243	MPQ0525
06B 109 243 D	MPQ0517	036 109 243 AD	MPQ0496	03G 109 244	MPQ0526
06B 109 244	MPQ0143	036 109 243 AE	MPQ0471	03L 109 244 C	MPQ0192
06J903133A	MPQ0674	036 109 243 AG	MPQ0471	03L 109 244 D	MPQ0193
071 145 299 D	MPQ0672	036 109 243 E	MPQ0496	044 145 278 A	MPQ0295
074 109 243 A	MPQ0131	036 109 243 K	MPQ0471	045 109 243 A	MPQ0470
074 145 278 F	MPQ0295	036 109 243 L	MPQ0496	045 109 243 C	MPQ0470



O.E.	MAGNETI MARELLI	O.E.	MAGNETI MARELLI	O.E.	MAGNETI MARELLI
SKODA		SSANGYONG		TOYOTA	
045 109 243 F	MPQ0507	1112000070	MPQ0549	13503-10021	MPQ0494
045 109 244 A	MPQ0192			13503-10021-00	MPQ0494
045 903 315 A	MPQ0325	SUBARU		13503-54030	MPQ0481
047 145 276 B	MPQ0036	13073-AA200	MPQ0319	13503-54040	MPQ0481
047 903 306 C	MPQ0654	73131-AC000	MPQ0401	13503-64010	MPQ0625
058 903 133 C	MPQ0082	73131-FC000	MPQ0401	13503-64011	MPQ0625
058 903 133 C	MPQ0083			13503-64012	MPQ0625
058 903 133 D	MPQ0082	SUZUKI		13503-64020	MPQ0625
058 903 133 D	MPQ0083	12810-66G00	MPQ0405	13503-64021	MPQ0625
059 109 243 F	MPQ0524	12810-66G00-000	MPQ0405	13505-54020	MPQ0479
059 109 243 G	MPQ0524	12810-67G00	MPQ0529	13505-54021	MPQ0479
059 109 243 L	MPQ0524	12810-67G01	MPQ0529	13570-YV010	MPQ0099
059 109 244 A	MPQ0222	12810-67G01-000	MPQ0529	16601-YV010	MPQ0146
059 109 244 B	MPQ0222	12810-71C00	MPQ0480	16620-0D021	MPQ0210
059 903 341 A	MPQ0041	12810-71C01	MPQ0480	16620-0D021	MPQ0250
059 903 341 E	MPQ0041	12810-71C02	MPQ0480	16620-0R010	MPQ0370
068 109 243 C	MPQ0520	12810-73J00	MPQ0509	16620-0W090	MPQ0210
068 109 243 F	MPQ0520	12810-73J01	MPQ0509	16620-0W090	MPQ0250
06A 109 479	MPQ0431	12810-73J01-000	MPQ0509	16620-0W091	MPQ0210
06A 109 479 A	MPQ0431	12810-81401	MPQ0484	16620-0W091	MPQ0250
06A 109 479 B	MPQ0431	12810-81402	MPQ0484	16620-0W092	MPQ0210
06A 109 479 C	MPQ0431	12810-86CA0	MPQ0530	16620-0W092	MPQ0250
06A 903 315 E	MPQ0152	12823-66G00	MPQ0530	16620-0W093	MPQ0210
06B 109 243 A	MPQ0432	12823-66G00-000	MPQ0530	16620-0W093	MPQ0250
06B 109 243 A	MPQ0517	12823-67G00	MPQ0124	16620-0W110	MPQ0221
06B 109 243 D	MPQ0432	12823-67G01	MPQ0124	16620-22010	MPQ0210
06B 109 243 D	MPQ0517	12823-67G10	MPQ0612	16620-22010	MPQ0250
06B 109 243 F	MPQ0432	12823-67G10-000	MPQ0612	16620-22011	MPQ0210
06B 109 243 F	MPQ0517	12823-73J00	MPQ0125	16620-22011	MPQ0250
06B 109 244	MPQ0143	12823-73J00-000	MPQ0125	16620-22012	MPQ0210
06B 109 477 A	MPQ0340	12830-86CA0	MPQ0405	16620-22012	MPQ0250
06J903133A	MPQ0674	17530-79J60	MPQ0285	16620-22013	MPQ0210
074 145 278 F	MPQ0295	17540-85E00	MPQ0259	16620-22013	MPQ0250
078 903 133 AB	MPQ0179	49160-66G00	MPQ0406	16620-28010	MPQ0221
078 903 133 B	MPQ0179	49160-66G00-000	MPQ0406	16620-28011	MPQ0221
078 903 133 T	MPQ0179	49160-67G00	MPQ0155	16620-28012	MPQ0221
1J0 145 276	MPQ0077	49160-73J00	MPQ0096	16620-28070	MPQ0221
1J0 145 299	MPQ0344	49170-73J00	MPQ0099	16620-28071	MPQ0221
6Q0 145 299	MPQ0258	49170-84A80	MPQ0014	16620-28090	MPQ0221
6QD 145 276	MPQ0077	49170-84A80-000	MPQ0014	SU001-00089	MPQ0128
N 100 155 06	MPQ0286			SU001-00542	MPQ0125
N 100 155 07	MPQ0286	TOYOTA		SU001-00543	MPQ0509
		13503-10011	MPQ0494	SU001-00784	MPQ0128

O.E.	MAGNETI MARELLI	O.E.	MAGNETI MARELLI	O.E.	MAGNETI MARELLI
VAUXHALL		VAUXHALL		VAUXHALL	
9108204	MPQ0411	90531986	MPQ0201	91 09 430	MPQ0506
9117695	MPQ0519	90570525	MPQ0519	91 09 489	MPQ0448
9128516	MPQ0460	90570913	MPQ0050	91 09 609	MPQ0474
9128656	MPQ0460	90571758	MPQ0165	91 10 632	MPQ0502
9128738	MPQ0051	91160164	MPQ0474	91 10 639	MPQ0448
9128740	MPQ0050	91160164	MPQ0514	91 10 690	MPQ0473
9180809	MPQ0171	93160237	MPQ0514	91 11 144	MPQ0412
9201537	MPQ0506	93160244	MPQ0114	91 28 516	MPQ0460
9201540	MPQ0137	93160256	MPQ0014	91 28 656	MPQ0460
9202478	MPQ0519	93160746	MPQ0184	91 28 736	MPQ0051
24412292	MPQ0177	93160779	MPQ0056	91 28 739	MPQ0035
24426500	MPQ0460	93171389	MPQ0145	91 28 740	MPQ0050
24430296	MPQ0279	93178816	MPQ0419	91 58 004	MPQ0457
55350580	MPQ0035	93181966	MPQ0419	91 60 341	MPQ0309
55350960	MPQ0040	94149432	MPQ0458	91 61 255	MPQ0274
55352021	MPQ0201	94215197	MPQ0493	91 98 527	MPQ0014
55352713	MPQ0060	97112438	MPQ0440	92 01 537	MPQ0506
55352713	MPQ0190	97114552	MPQ0440	92 01 540	MPQ0137
55565236	MPQ0201	97184929	MPQ0176	92 02 478	MPQ0519
55567191	MPQ0460	97184930	MPQ0102	92 02 550	MPQ0078
90324097	MPQ0039	97222553	MPQ0176	92 40 033	MPQ0060
90353176	MPQ0519	97241065	MPQ0369	92 40 033	MPQ0190
90409238	MPQ0038	97249945	MPQ0515	92 66 523	MPQ0145
90409783	MPQ0078	97250750	MPQ0073		
90411025	MPQ0153	97312462	MPQ0333	VOLVO	
90411773	MPQ0059	97364344	MPQ0176	272136	MPQ0009
90411774	MPQ0457	97383061	MPQ0333	272136	MPQ0062
90411782	MPQ0051	13 40 267	MPQ0201	1271914	MPQ0180
90412730	MPQ0035	13 40 530	MPQ0171	1275380	MPQ0180
90412731	MPQ0050	13 40 533	MPQ0153	3154314	MPQ0306
90412783	MPQ0460	13 40 541	MPQ0177	3287776	MPQ0568
90412884	MPQ0154	13 40 545	MPQ0171	3287778	MPQ0572
90499401	MPQ0519	13 40 550	MPQ0201	3343740	MPQ0473
90500229	MPQ0177	13 40 551	MPQ0201	3343741	MPQ0474
90502421	MPQ0171	13 40 555	MPQ0165	8086970	MPQ0613
90509273	MPQ0320	44 00 204	MPQ0411	8630590	MPQ0482
90509282	MPQ0363	44 11 707	MPQ0184	8642248	MPQ0449
90511627	MPQ0320	56 36 412	MPQ0073	8642251	MPQ0467
90528760	MPQ0078	56 36 722	MPQ0519	8653137	MPQ0207
90529913	MPQ0040	6 36 591	MPQ0333	8653652	MPQ0191
90530123	MPQ0460	6 36 654	MPQ0460	8670484	MPQ0467
90530125	MPQ0457	63 40 532	MPQ0177	8687851	MPQ0467
90531965	MPQ0201	63 40 553	MPQ0201	8692630	MPQ0467



O.E.	MAGNETI MARELLI	O.E.	MAGNETI MARELLI	O.E.	MAGNETI MARELLI
VOLVO		VOLVO		VOLVO	
9125571	MPQ0264	30731765	MPQ0146	94584703	MPQ0071
9135565	MPQ0030	30731938	MPQ0209		
9135699	MPQ0135	30735750	MPQ0464	VW	
9143643	MPQ0080	30750739	MPQ0448	22145276	MPQ0334
9146139	MPQ0029	30750904	MPQ0464	22145299	MPQ0194
9146249	MPQ0181	30757056	MPQ0207	26109243	MPQ0423
9146376	MPQ0482	30757057	MPQ0264	28109243	MPQ0424
9146377	MPQ0482	30757282	MPQ0651	28109244	MPQ0199
9179314	MPQ0603	30757330	MPQ0640	28145278	MPQ0023
9180594	MPQ0497	30777726	MPQ0640	32145276	MPQ0026
9180624	MPQ0478	30812354	MPQ0256	32145276	MPQ0238
9207905	MPQ0079	30813134	MPQ0277	32145276	MPQ0562
9207927	MPQ0478	30813134	MPQ0421	36145299	MPQ0656
9440329	MPQ0467	30852898	MPQ0167	36245276	MPQ0367
9458470	MPQ0071	30855992	MPQ0473	37145276	MPQ0018
9497331	MPQ0264	30855993	MPQ0474	38109243	MPQ0461
20503093	MPQ0280	30864050	MPQ0448	38145276	MPQ0003
20939284	MPQ0592	30865078	MPQ0448	38145278	MPQ0053
30620661	MPQ0604	30874227	MPQ0488	58109244	MPQ0193
30621261	MPQ0473	30883811	MPQ0514	58260511	MPQ0066
30621270	MPQ0277	30883834	MPQ0014	58260511	MPQ0558
30621270	MPQ0421	30889400	MPQ0449	59145276	MPQ0009
30621284	MPQ0184	31251096	MPQ0184	59145276	MPQ0062
30623983	MPQ0056	31251129	MPQ0146	59903341	MPQ0212
30637070	MPQ0207	31251250	MPQ0264	62145278	MPQ0163
30637071	MPQ0151	31251251	MPQ0651	68109243	MPQ0520
30637141	MPQ0264	31251252	MPQ0207	74130195	MPQ0478
30637505	MPQ0099	31251337	MPQ0640	74130245	MPQ0497
30637961	MPQ0207	31251429	MPQ0640	74145299	MPQ0603
30637962	MPQ0151	31258145	MPQ0640	76145276	MPQ0543
30638277	MPQ0467	31258153	MPQ0640	00A 903 341	MPQ0549
30638573	MPQ0604	31316844	MPQ0509	021 145 299 B	MPQ0396
30638574	MPQ0184	31321203	MPQ0184	021 145 299 C	MPQ0396
30638631	MPQ0056	31330379	MPQ0640	022 145 276 C	MPQ0389
30638633	MPQ0184	31336248	MPQ0184	022 145 276 F	MPQ0389
30650927	MPQ0666	32877763	MPQ0568	022 145 299 A	MPQ0194
30652243	MPQ0056	32877789	MPQ0572	022 145 299 D	MPQ0194
30684210	MPQ0467	33437413	MPQ0474	026 109 243 A	MPQ0423
30684344	MPQ0397	91461392	MPQ0029	026 109 243 C	MPQ0423
30684427	MPQ0666	91463760	MPQ0482	026 109 243 E	MPQ0423
30711069	MPQ0125	91463778	MPQ0482	026 109 243 F	MPQ0423
30725665	MPQ0191	91463779	MPQ0482	026 109 243 J	MPQ0534
30729939	MPQ0151	92079276	MPQ0478	026 109 243 L	MPQ0423

O.E.	MAGNETI MARELLI	O.E.	MAGNETI MARELLI	O.E.	MAGNETI MARELLI
VW		VW		VW	
028 109 243 B	MPQ0424	038 109 243 G	MPQ0461	045 109 244 A	MPQ0192
028 109 243 D	MPQ0429	038 109 243 H	MPQ0461	045 903 315 A	MPQ0325
028 109 243 E	MPQ0425	038 109 243 M	MPQ0507	058 109 243 C	MPQ0532
028 109 243 F	MPQ0425	038 109 243 N	MPQ0461	058 109 243 E	MPQ0532
028 109 243 G	MPQ0429	038 109 244 B	MPQ0216	058 903 133 C	MPQ0082
028 145 278 A	MPQ0023	038 109 244 C	MPQ0216	058 903 133 C	MPQ0083
028 145 278 E	MPQ0023	038 109 244 E	MPQ0200	058 903 133 D	MPQ0082
028 145 278 J	MPQ0044	038 109 244 H	MPQ0216	058 903 133 D	MPQ0083
028 145 278 M	MPQ0472	038 109 244 J	MPQ0107	059 109 243 F	MPQ0524
028 903 315 M	MPQ0253	038 109 244 M	MPQ0216	059 109 243 G	MPQ0524
030 109 243 D	MPQ0521	038 109 244 N	MPQ0107	059 109 243 L	MPQ0524
030 109 243 F	MPQ0521	038 109 244 Q	MPQ0200	059 109 244 A	MPQ0222
030 109 243 J	MPQ0521	038 109 244 R	MPQ0216	059 109 244 B	MPQ0222
030 109 243 K	MPQ0521	038 903 315 A	MPQ0286	059 145 201 D	MPQ0647
030 145 299 C	MPQ0148	038 903 315 AB	MPQ0243	059 145 201 F	MPQ0647
030 145 299 F	MPQ0148	038 903 315 AE	MPQ0157	059 903 341 A	MPQ0041
032 145 299 A	MPQ0061	038 903 315 C	MPQ0175	059 903 341 E	MPQ0041
032 145 299 C	MPQ0178	038 903 315 D	MPQ0053	059 903 341 G	MPQ0595
036 109 181 A	MPQ0204	038 903 315 E	MPQ0286	059 903 341 H	MPQ0595
036 109 181 B	MPQ0204	038 903 315 F	MPQ0157	068 109 243 B	MPQ0520
036 109 243 AB	MPQ0496	038 903 315 K	MPQ0286	068 109 243 C	MPQ0520
036 109 243 AC	MPQ0471	038 903 315 P	MPQ0053	068 109 243 F	MPQ0520
036 109 243 AD	MPQ0496	03C 145 299 C	MPQ0344	06A 109 479	MPQ0431
036 109 243 AE	MPQ0471	03C 145 299 Q	MPQ0344	06A 109 479 A	MPQ0431
036 109 243 AF	MPQ0496	03D 903 305 B	MPQ0655	06A 109 479 B	MPQ0431
036 109 243 AG	MPQ0471	03D 903 305 F	MPQ0655	06A 109 479 C	MPQ0431
036 109 243 D	MPQ0445	03D 903 305 G	MPQ0655	06A 109 479 F	MPQ0431
036 109 243 E	MPQ0496	03E 903 133	MPQ0655	06A 903 315 E	MPQ0152
036 109 243 F	MPQ0522	03E 903 133 A	MPQ0655	06B 109 243 A	MPQ0432
036 109 243 G	MPQ0445	03E 903 133 B	MPQ0655	06B 109 243 A	MPQ0517
036 109 243 J	MPQ0445	03G 109 243	MPQ0525	06B 109 243 D	MPQ0432
036 109 243 K	MPQ0471	03G 109 244	MPQ0526	06B 109 243 D	MPQ0517
036 109 243 L	MPQ0496	03G 903 315	MPQ0261	06B 109 243 F	MPQ0432
036 109 243 R	MPQ0496	03G 903 315 A	MPQ0261	06B 109 243 F	MPQ0517
036 109 243 S	MPQ0471	03G 903 315 C	MPQ0232	06B 109 244	MPQ0143
036 109 244 C	MPQ0120	03G 903 315 D	MPQ0232	06B 109 477 A	MPQ0340
036 109 244 D	MPQ0120	03L 109 244 C	MPQ0192	06D 109 244 C	MPQ0346
036 109 244 J	MPQ0120	03L 109 244 D	MPQ0193	06D 109 244 D	MPQ0346
036 109 244 K	MPQ0193	044 145 278 A	MPQ0042	06D 109 244 E	MPQ0346
037 145 276 A	MPQ0018	044 145 278 A	MPQ0295	06D 109 477 A	MPQ0323
037 145 278 A	MPQ0018	045 109 243 A	MPQ0470	06D 109 479 A	MPQ0323
038 109 243 D	MPQ0461	045 109 243 C	MPQ0470	06F 903 315	MPQ0648
038 109 243 F	MPQ0461	045 109 243 F	MPQ0507	06J903133A	MPQ0674

**O.E.****MAGNETI
MARELLI****VW**

071 145 299 B	MPQ0672
071 145 299 D	MPQ0672
074 109 243 A	MPQ0131
074 109 243 F	MPQ0463
074 109 243 G	MPQ0463
074 109 243 J	MPQ0463
074 109 243 R	MPQ0463
074 130 195 B	MPQ0478
074 145 278 C	MPQ0305
074 145 278 D	MPQ0043
074 145 278 E	MPQ0018
074 145 278 F	MPQ0042
074 145 278 F	MPQ0295
074145278D	MPQ0294
076 145 261 A	MPQ0638
077 109 244 C	MPQ0336
078 903 133 AB	MPQ0179
078 903 133 B	MPQ0179
078 903 133 T	MPQ0179
078 903 341 J	MPQ0031
07D 145 276 A	MPQ0385
07D 145 276 B	MPQ0385
07D 145 276 C	MPQ0385
1J0 145 276	MPQ0077
1J0 145 299	MPQ0344
6K0 145 299	MPQ0178
6Q0 145 299	MPQ0258
6QD 145 276	MPQ0077
A00 903 341	MPQ0549
J13 503 540 21	MPQ0479
J13 503 540 30	MPQ0481
J13 505 540 21	MPQ0479
N 100 155 06	MPQ0286
N 100 155 07	MPQ0286

ZASTAVA

95619217	MPQ0415
----------	----------------

Tavole di comparazione
Cross reference guide
Gegenüberstellung Cross-Referenzen
Table de correspondance
Tabla de equivalencias
Tabelas de equivalências
Πίνακας αντιστοιχιών
Tabela porównawcza
Кросс-таблица
Çapraz referans tablosu

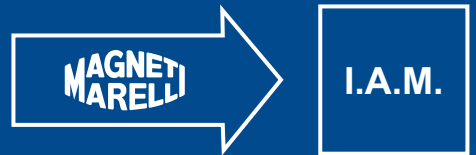



MAGNETI MARELLI	INA	MAGNETI MARELLI	INA	MAGNETI MARELLI	INA
MPQ0001	532022710	MPQ0042	531073310	MPQ0083	533007730
MPQ0002	532043610	MPQ0043	531074810	MPQ0084	531073810
MPQ0003	532033010	MPQ0044	531074510	MPQ0085	532005710
MPQ0004	534010120	MPQ0045	531024110	MPQ0086	531006610
MPQ0005	532019420	MPQ0046	532047110	MPQ0087	534002710
MPQ0006	534002210	MPQ0047	531048010	MPQ0088	532030010
MPQ0007	532025910	MPQ0048	531048210	MPQ0089	532025510
MPQ0008	531065820	MPQ0049	531061430	MPQ0090	532050110
MPQ0009	531075130	MPQ0050	532003410	MPQ0091	534016110
MPQ0010	532025230	MPQ0051	532003910	MPQ0092	532006320
MPQ0011	532022910	MPQ0052	532043710	MPQ0094	532046710
MPQ0012	531067730	MPQ0053	534001410	MPQ0095	532040530
MPQ0013	531072010	MPQ0054	532025410	MPQ0096	534018010
MPQ0014	532024310	MPQ0055	532029810	MPQ0097	532045010
MPQ0015	532037020	MPQ0056	532036420	MPQ0098	534003210
MPQ0016	532013910	MPQ0057	532040030	MPQ0099	532032010
MPQ0017	531061430	MPQ0058	532037120	MPQ0100	532040130
MPQ0018	532016910	MPQ0059	532004010	MPQ0101	531053910
MPQ0019	532036920	MPQ0060	532018020	MPQ0102	532040230
MPQ0020	532024710	MPQ0061	534013830	MPQ0103	534013120
MPQ0021	532022410	MPQ0062	531075130	MPQ0104	534013020
MPQ0022	532040430	MPQ0063	532044210	MPQ0105	532030410
MPQ0023	531072910	MPQ0064	532043410	MPQ0106	532047010
MPQ0024	532043910	MPQ0065	532015110	MPQ0107	532034910
MPQ0025	532029410	MPQ0066	531030910	MPQ0108	532031810
MPQ0026	532032630	MPQ0067	532015210	MPQ0109	531074910
MPQ0027	532040630	MPQ0068	532059410	MPQ0110	532028710
MPQ0028	532043310	MPQ0069	532024010	MPQ0111	532029610
MPQ0029	532019110	MPQ0070	532018710	MPQ0112	532014610
MPQ0030	532022310	MPQ0071	532024210	MPQ0113	532030810
MPQ0031	532013210	MPQ0072	532033310	MPQ0114	532044610
MPQ0032	532022810	MPQ0073	532036210	MPQ0115	532022110
MPQ0033	532025710	MPQ0074	532034310	MPQ0116	531016210
MPQ0034	532013810	MPQ0075	532032310	MPQ0117	532026010
MPQ0035	532003310	MPQ0076	532029710	MPQ0118	532023010
MPQ0036	532000110	MPQ0077	532034610	MPQ0119	532032530
MPQ0037	531073510	MPQ0078	534013430	MPQ0120	532016710
MPQ0038	532010910	MPQ0079	532035130	MPQ0121	532021310
MPQ0039	532030910	MPQ0080	532032730	MPQ0122	532012010
MPQ0040	532010810	MPQ0081	532025610	MPQ0123	531049610
MPQ0041	532016010	MPQ0082	533007730	MPQ0124	532019610



MAGNETI MARELLI	INA	MAGNETI MARELLI	INA	MAGNETI MARELLI	INA
MPQ0125	532032110	MPQ0168	534010020	MPQ0210	534001610
MPQ0126	532039710	MPQ0169	534011120	MPQ0211	532046610
MPQ0127	532039510	MPQ0170	533007220	MPQ0212	532015610
MPQ0128	532034510	MPQ0171	534003310	MPQ0213	532014310
MPQ0129	532006210	MPQ0172	532029510	MPQ0215	534011420
MPQ0130	532024110	MPQ0173	534011920	MPQ0216	532011110
MPQ0131	532016410	MPQ0174	533006120	MPQ0217	534008130
MPQ0132	532037420	MPQ0175	533008130	MPQ0218	532023410
MPQ0133	532002510	MPQ0176	534008230	MPQ0219	533001510
MPQ0134	532002710	MPQ0177	534011820	MPQ0220	532021410
MPQ0135	532039320	MPQ0178	534013630	MPQ0221	533002310
MPQ0136	531074410	MPQ0179	534011620	MPQ0222	532018910
MPQ0137	532031320	MPQ0180	534013330	MPQ0223	532014210
MPQ0138	532033410	MPQ0181	534013530	MPQ0225	533006220
MPQ0139	532014310	MPQ0182	532017710	MPQ0226	531063110
MPQ0140	532033510	MPQ0183	532020410	MPQ0227	534004110
MPQ0141	532033110	MPQ0184	534014230	MPQ0228	531055010
MPQ0142	532007110	MPQ0185	532043210	MPQ0229	534001710
MPQ0143	532031220	MPQ0186	532043110	MPQ0230	533006020
MPQ0145	532036320	MPQ0187	534010620	MPQ0231	534001810
MPQ0146	534007520	MPQ0188	534014130	MPQ0232	534015110
MPQ0147	533001710	MPQ0189	531075210	MPQ0233	534005110
MPQ0148	534012320	MPQ0190	532018020	MPQ0234	534014610
MPQ0149	532012410	MPQ0191	532047310	MPQ0235	534016410
MPQ0150	532012610	MPQ0192	532019710	MPQ0236	534006910
MPQ0151	532044510	MPQ0193	532016110	MPQ0237	534004010
MPQ0152	533007630	MPQ0194	531053610	MPQ0238	532032630
MPQ0153	534010230	MPQ0195	534010410	MPQ0239	534014510
MPQ0154	534010820	MPQ0196	532047710	MPQ0240	534003710
MPQ0155	534011020	MPQ0197	532047610	MPQ0242	534004910
MPQ0156	534012530	MPQ0198	533002210	MPQ0243	534015010
MPQ0157	534013230	MPQ0199	532012210	MPQ0244	531078210
MPQ0158	534010920	MPQ0200	532016510	MPQ0246	534013930
MPQ0159	534003610	MPQ0201	533008530	MPQ0247	532025230
MPQ0160	534007010	MPQ0202	534012110	MPQ0248	534017510
MPQ0161	534008020	MPQ0203	532047510	MPQ0250	534001610
MPQ0162	534016910	MPQ0204	532018510	MPQ0251	534003810
MPQ0163	531071810	MPQ0205	532033610	MPQ0252	531047110
MPQ0165	534011520	MPQ0206	531078310	MPQ0253	534018510
MPQ0166	532028210	MPQ0207	534004710	MPQ0254	531054010
MPQ0167	534002510	MPQ0209	534012820	MPQ0255	531054010



MAGNETI MARELLI	INA	MAGNETI MARELLI	INA	MAGNETI MARELLI	INA
MPQ0256	534010520	MPQ0300	534024110	MPQ0346	532031010
MPQ0257	534013730	MPQ0301	534009710	MPQ0347	532030210
MPQ0258	534004510	MPQ0302	534024810	MPQ0348	534002110
MPQ0259	534005310	MPQ0303	534027010	MPQ0349	532029010
MPQ0260	534012020	MPQ0304	532052910	MPQ0350	532054510
MPQ0261	534005910	MPQ0305	531073410	MPQ0351	532036110
MPQ0262	534016210	MPQ0307	532019810	MPQ0352	534018110
MPQ0263	534012210	MPQ0308	532038620	MPQ0353	531063510
MPQ0264	534010310	MPQ0309	532024410	MPQ0354	532053110
MPQ0265	534004310	MPQ0310	534016310	MPQ0355	532055310
MPQ0266	533007410	MPQ0311	532019510	MPQ0357	534018310
MPQ0267	534025710	MPQ0312	532051010	MPQ0358	534025310
MPQ0268	534000110	MPQ0317	534014710	MPQ0360	532045810
MPQ0269	534000810	MPQ0318	532024810	MPQ0361	532054310
MPQ0270	532001610	MPQ0319	532038320	MPQ0362	534016810
MPQ0271	531039110	MPQ0320	531072710	MPQ0363	532006020
MPQ0272	532014410	MPQ0321	531030610	MPQ0364	534011720
MPQ0273	531073610	MPQ0322	531055310	MPQ0365	534011220
MPQ0274	532037620	MPQ0323	533005320	MPQ0366	533006320
MPQ0275	532054910	MPQ0324	531049510	MPQ0367	532048010
MPQ0276	532019320	MPQ0325	534018710	MPQ0368	531063720
MPQ0277	532039220	MPQ0326	534000610	MPQ0369	532037720
MPQ0278	532019320	MPQ0327	534003910	MPQ0370	534017410
MPQ0279	534012430	MPQ0328	531000410	MPQ0380	532034410
MPQ0280	532045510	MPQ0329	532030310	MPQ0384	534017910
MPQ0281	534029010	MPQ0330	531026710	MPQ0385	532030510
MPQ0284	534002610	MPQ0331	531036610	MPQ0386	531072110
MPQ0285	532050510	MPQ0332	531032310	MPQ0387	532023110
MPQ0286	534014030	MPQ0333	534002410	MPQ0388	531081210
MPQ0287	534004410	MPQ0334	532030110	MPQ0389	532047910
MPQ0288	534000310	MPQ0335	534027110	MPQ0390	534025010
MPQ0289	531039210	MPQ0336	532023610	MPQ0391	534030610
MPQ0290	532052510	MPQ0337	532053410	MPQ0392	534032910
MPQ0291	534000410	MPQ0338	532046810	MPQ0393	532045310
MPQ0292	532041710	MPQ0339	532006610	MPQ0395	532050310
MPQ0293	531081110	MPQ0340	533002820	MPQ0396	534012630
MPQ0294	534001010	MPQ0341	533001610	MPQ0397	534024910
MPQ0295	534001110	MPQ0342	534026910	MPQ0398	534003110
MPQ0296	534000710	MPQ0343	532017010	MPQ0399	532039920
MPQ0297	533005120	MPQ0344	534006510	MPQ0400	532023310
MPQ0298	531074210	MPQ0345	532044910	MPQ0401	531085310



MAGNETI MARELLI	INA	MAGNETI MARELLI	INA	MAGNETI MARELLI	INA
MPQ0402	534024710	MPQ0443	531004510	MPQ0485	531015120
MPQ0403	534028010	MPQ0444	531004110	MPQ0486	531011820
MPQ0404	531009710	MPQ0445	531056430	MPQ0487	531052810
MPQ0405	531004810	MPQ0446	531004910	MPQ0488	532007420
MPQ0406	531014810	MPQ0447	532002310	MPQ0489	531012120
MPQ0407	532019220	MPQ0448	532022010	MPQ0490	531023620
MPQ0408	531039210	MPQ0449	532022210	MPQ0491	531012420
MPQ0409	531028130	MPQ0450	532009310	MPQ0492	531023520
MPQ0410	531041430	MPQ0451	531002310	MPQ0493	531014720
MPQ0411	531055710	MPQ0452	532001810	MPQ0494	532009520
MPQ0412	532023920	MPQ0453	531002110	MPQ0495	532006920
MPQ0413	531037310	MPQ0455	531022510	MPQ0496	531031710
MPQ0414	532000920	MPQ0456	531002710	MPQ0497	531034330
MPQ0415	531000510	MPQ0457	531005430	MPQ0498	531041130
MPQ0416	531001420	MPQ0458	531005220	MPQ0499	531041330
MPQ0417	531028010	MPQ0459	532003810	MPQ0500	531049710
MPQ0418	531001520	MPQ0460	531051830	MPQ0501	531041030
MPQ0419	531025530	MPQ0461	531044030	MPQ0502	532032210
MPQ0420	532020910	MPQ0462	531032030	MPQ0503	531054610
MPQ0421	532039220	MPQ0463	531027430	MPQ0504	531054710
MPQ0422	533006620	MPQ0464	531058610	MPQ0505	531040930
MPQ0423	531006310	MPQ0465	531034510	MPQ0506	531054810
MPQ0424	531025330	MPQ0466	531003410	MPQ0507	531056530
MPQ0425	531025130	MPQ0467	531031210	MPQ0509	531055510
MPQ0426	531022610	MPQ0468	531003210	MPQ0510	532038720
MPQ0427	531025010	MPQ0469	531006410	MPQ0511	531057210
MPQ0428	531002920	MPQ0470	531043620	MPQ0512	532028910
MPQ0429	531027930	MPQ0471	531033910	MPQ0513	531047810
MPQ0430	532006410	MPQ0472	531079110	MPQ0514	533008720
MPQ0431	531020320	MPQ0473	532023710	MPQ0515	531053520
MPQ0432	531050020	MPQ0474	531006110	MPQ0516	534005810
MPQ0433	531009320	MPQ0475	531005510	MPQ0517	531050020
MPQ0434	531009420	MPQ0476	532000410	MPQ0518	532044310
MPQ0435	531073210	MPQ0477	531040410	MPQ0519	531010130
MPQ0436	531004410	MPQ0478	531027630	MPQ0520	531007910
MPQ0437	531020410	MPQ0479	531019120	MPQ0521	531025230
MPQ0438	531027230	MPQ0480	531016920	MPQ0522	531031810
MPQ0439	531003010	MPQ0481	532009820	MPQ0523	531040220
MPQ0440	531016620	MPQ0482	532031710	MPQ0524	531057330
MPQ0441	532042710	MPQ0483	531021330	MPQ0525	531062830
MPQ0442	532042010	MPQ0484	531011220	MPQ0526	532035510

MAGNETI MARELLI	INA	MAGNETI MARELLI	INA	MAGNETI MARELLI	INA
MPQ0527	531050510	MPQ0576	532033110	MPQ0635	534040010
MPQ0528	532044110	MPQ0578	532031110	MPQ0636	532051610
MPQ0529	531026410	MPQ0586	532035410	MPQ0637	534025210
MPQ0530	532002210	MPQ0592	534034910	MPQ0638	534027810
MPQ0531	532050410	MPQ0593	532054010	MPQ0639	534009810
MPQ0532	531049920	MPQ0594	532047210	MPQ0640	534026810
MPQ0533	532002010	MPQ0595	532055710	MPQ0641	534033110
MPQ0534	531033710	MPQ0596	532054710	MPQ0642	534032110
MPQ0535	531002010	MPQ0597	532045110	MPQ0643	534017710
MPQ0536	531023120	MPQ0598	532038220	MPQ0644	534015910
MPQ0537	531081810	MPQ0599	532050010	MPQ0645	534024310
MPQ0538	532012120	MPQ0600	532039810	MPQ0646	534024310
MPQ0539	531059130	MPQ0601	532047410	MPQ0647	534035610
MPQ0540	531042710	MPQ0602	534025110	MPQ0648	534018610
MPQ0541	531040610	MPQ0603	534008330	MPQ0649	534030910
MPQ0542	531035910	MPQ0604	534024010	MPQ0650	534030910
MPQ0543	532053610	MPQ0605	533009310	MPQ0651	534031910
MPQ0544	531012610	MPQ0606	534005010	MPQ0652	534031210
MPQ0546	531057110	MPQ0607	533009710	MPQ0653	534030810
MPQ0547	532041810	MPQ0608	534024410	MPQ0654	531083610
MPQ0548	532003210	MPQ0609	534024410	MPQ0655	534029610
MPQ0549	531055120	MPQ0610	534024410	MPQ0656	534017610
MPQ0550	531062520	MPQ0611	532029310	MPQ0657	534031310
MPQ0553	531058210	MPQ0612	532046010	MPQ0658	534016010
MPQ0554	534030610	MPQ0615	531063620	MPQ0659	534031710
MPQ0555	531024110	MPQ0616	531078810	MPQ0661	532056010
MPQ0556	532040530	MPQ0617	532053710	MPQ0662	532061710
MPQ0558	531030910	MPQ0618	532053710	MPQ0667	534036210
MPQ0562	532032630	MPQ0619	532054810	MPQ0669	534031510
MPQ0563	534006710	MPQ0621	532052810	MPQ0672	534 0335 10
MPQ0564	532031610	MPQ0622	532057810		
MPQ0565	532023810	MPQ0623	532053810		
MPQ0566	532005810	MPQ0624	532056410		
MPQ0567	532042610	MPQ0625	532008120		
MPQ0568	532042210	MPQ0626	531078910		
MPQ0569	532000520	MPQ0628	532055010		
MPQ0570	532000720	MPQ0629	534014410		
MPQ0571	531003110	MPQ0630	534032610		
MPQ0572	531007210	MPQ0631	531079010		
MPQ0574	531001220	MPQ0632	531083210		
MPQ0575	531010220	MPQ0634	532054410		



MAGNETI MARELLI	RUVILLE	MAGNETI MARELLI	RUVILLE	MAGNETI MARELLI	RUVILLE
MPQ0001	58601	MPQ0042	55435	MPQ0083	55713
MPQ0002	55874	MPQ0043	55485	MPQ0084	55508
MPQ0003	55434	MPQ0044	55462	MPQ0085	55504
MPQ0004	55872	MPQ0045	55920	MPQ0086	55512
MPQ0005	59001	MPQ0046	55258	MPQ0087	55527
MPQ0006	55951	MPQ0047	55595	MPQ0088	55890
MPQ0007	55864	MPQ0048	58801	MPQ0089	55865
MPQ0008	55118	MPQ0049	58818	MPQ0090	55244
MPQ0009	55740	MPQ0050	55313	MPQ0091	55266
MPQ0010	55223	MPQ0051	55314	MPQ0092	58609
MPQ0011	55860	MPQ0052	55050	MPQ0094	58615
MPQ0012	55149	MPQ0053	55480	MPQ0095	55259
MPQ0013	55102	MPQ0054	55232	MPQ0096	55987
MPQ0014	55571	MPQ0055	55884	MPQ0097	55975
MPQ0015	55847	MPQ0056	55597	MPQ0098	55254
MPQ0016	55937	MPQ0057	55147	MPQ0099	55247
MPQ0017	58818	MPQ0058	55848	MPQ0100	55162
MPQ0018	55424	MPQ0059	55311	MPQ0101	55248
MPQ0019	55849	MPQ0060	55333	MPQ0102	55350
MPQ0020	55138	MPQ0061	55738	MPQ0103	55235
MPQ0021	55020	MPQ0062	55740	MPQ0104	55242
MPQ0022	55148	MPQ0063	55887	MPQ0105	55156
MPQ0023	55423	MPQ0064	55939	MPQ0106	55257
MPQ0024	55952	MPQ0065	55229	MPQ0107	55735
MPQ0025	55956	MPQ0066	55464	MPQ0108	57028
MPQ0026	55429	MPQ0067	55230	MPQ0109	55871
MPQ0027	55152	MPQ0068	59005	MPQ0110	55898
MPQ0028	55941	MPQ0069	55570	MPQ0111	55944
MPQ0029	56510	MPQ0070	55228	MPQ0112	56403
MPQ0030	56523	MPQ0071	55546	MPQ0113	55540
MPQ0031	55408	MPQ0072	55574	MPQ0114	55587
MPQ0032	55867	MPQ0073	56419	MPQ0115	55565
MPQ0033	55869	MPQ0074	55060	MPQ0116	55019
MPQ0034	55911	MPQ0075	57031	MPQ0117	55578
MPQ0035	55312	MPQ0076	55889	MPQ0118	56129
MPQ0036	55006	MPQ0077	55779	MPQ0119	56414
MPQ0037	56117	MPQ0078	56404	MPQ0120	55455
MPQ0038	55318	MPQ0079	56525	MPQ0121	55557
MPQ0039	55324	MPQ0080	56528	MPQ0122	55851
MPQ0040	55330	MPQ0081	55868	MPQ0123	55893
MPQ0041	55700	MPQ0082	55713	MPQ0124	55922



MAGNETI MARELLI	RUVILLE	MAGNETI MARELLI	RUVILLE	MAGNETI MARELLI	RUVILLE
MPQ0125	55954	MPQ0168	55925	MPQ0210	56932
MPQ0126	55968	MPQ0169	55942	MPQ0211	58608
MPQ0127	56642	MPQ0170	55936	MPQ0212	55701
MPQ0128	55964	MPQ0171	55328	MPQ0213	55544
MPQ0129	55021	MPQ0172	55892	MPQ0215	55143
MPQ0130	55846	MPQ0173	55891	MPQ0216	55433
MPQ0131	55406	MPQ0174	55880	MPQ0217	55161
MPQ0132	56138	MPQ0175	55714	MPQ0218	55140
MPQ0133	55101	MPQ0176	55352	MPQ0219	55025
MPQ0134	55103	MPQ0177	55320	MPQ0220	55961
MPQ0135	56526	MPQ0178	55488	MPQ0221	56931
MPQ0136	55550	MPQ0179	55717	MPQ0222	55707
MPQ0137	55575	MPQ0180	55589	MPQ0223	55907
MPQ0138	55246	MPQ0181	56527	MPQ0225	55930
MPQ0139	55544	MPQ0182	55523	MPQ0226	55551
MPQ0140	55955	MPQ0183	55505	MPQ0227	55163
MPQ0141	55962	MPQ0184	55585	MPQ0228	55946
MPQ0142	55530	MPQ0185	56406	MPQ0229	55556
MPQ0143	55730	MPQ0186	56407	MPQ0230	55879
MPQ0145	55045	MPQ0187	55866	MPQ0231	57030
MPQ0146	55963	MPQ0188	55592	MPQ0232	55790
MPQ0147	55123	MPQ0189	56400	MPQ0233	55053
MPQ0148	55475	MPQ0190	55373	MPQ0234	55260
MPQ0149	55935	MPQ0191	55969	MPQ0235	55776
MPQ0150	55934	MPQ0192	55465	MPQ0236	56011
MPQ0151	56533	MPQ0193	55441	MPQ0237	58611
MPQ0152	55444	MPQ0194	55764	MPQ0238	55429
MPQ0153	55331	MPQ0195	55027	MPQ0239	55241
MPQ0154	55336	MPQ0196	55291	MPQ0240	55960
MPQ0155	55940	MPQ0197	58613	MPQ0242	55054
MPQ0156	55236	MPQ0198	56405	MPQ0243	55754
MPQ0157	55716	MPQ0199	55415	MPQ0244	55070
MPQ0158	55863	MPQ0200	55457	MPQ0246	56133
MPQ0159	55552	MPQ0201	55345	MPQ0247	55223
MPQ0160	55899	MPQ0202	55048	MPQ0248	55745
MPQ0161	55588	MPQ0203	55078	MPQ0250	56932
MPQ0162	55256	MPQ0204	55458	MPQ0251	58610
MPQ0163	55100	MPQ0205	56411	MPQ0252	56130
MPQ0165	55338	MPQ0206	55069	MPQ0253	56305
MPQ0166	55124	MPQ0207	56534	MPQ0254	55243
MPQ0167	55554	MPQ0209	55252	MPQ0255	55243



MAGNETI MARELLI	RUVILLE	MAGNETI MARELLI	RUVILLE	MAGNETI MARELLI	RUVILLE
MPQ0256	55553	MPQ0300	56014	MPQ0347	55724
MPQ0257	58603	MPQ0301	55774	MPQ0348	56825
MPQ0258	55780	MPQ0302	55980	MPQ0349	58843
MPQ0259	55355	MPQ0303	56136	MPQ0350	55275
MPQ0260	55888	MPQ0304	56141	MPQ0352	55610
MPQ0261	55777	MPQ0305	55486	MPQ0353	55845
MPQ0262	55272	MPQ0307	56413	MPQ0354	56021
MPQ0263	55047	MPQ0308	57047	MPQ0355	55065
MPQ0264	55545	MPQ0309	55569	MPQ0357	55175
MPQ0265	55057	MPQ0310	55601	MPQ0358	55090
MPQ0266	55032	MPQ0311	58840	MPQ0360	55281
MPQ0267	55190	MPQ0317	55357	MPQ0361	58418
MPQ0268	55039	MPQ0318	57029	MPQ0362	56135
MPQ0269	55042	MPQ0319	58115	MPQ0363	55023
MPQ0270	55210	MPQ0320	55024	MPQ0364	56124
MPQ0271	55029	MPQ0321	56640	MPQ0365	56125
MPQ0272	55030	MPQ0322	55945	MPQ0366	55931
MPQ0273	56118	MPQ0323	55749	MPQ0367	56314
MPQ0274	55576	MPQ0324	55897	MPQ0368	55896
MPQ0275	55182	MPQ0325	56307	MPQ0369	56418
MPQ0276	55840	MPQ0326	55108	MPQ0370	56960
MPQ0277	55590	MPQ0327	55056	MPQ0380	55061
MPQ0278	55840	MPQ0328	55008	MPQ0384	55989
MPQ0279	55343	MPQ0329	55049	MPQ0385	55725
MPQ0280	58872	MPQ0330	55033	MPQ0386	55104
MPQ0281	59004	MPQ0331	55038	MPQ0387	58841
MPQ0284	55861	MPQ0332	55040	MPQ0388	56023
MPQ0285	55353	MPQ0333	56410	MPQ0389	56315
MPQ0286	55731	MPQ0334	55723	MPQ0390	55981
MPQ0287	55052	MPQ0335	55606	MPQ0391	58414
MPQ0288	55037	MPQ0336	55704	MPQ0392	55268
MPQ0289	55862	MPQ0337	55619	MPQ0393	58877
MPQ0290	55179	MPQ0338	55775	MPQ0395	55613
MPQ0291	55036	MPQ0339	55412	MPQ0396	55737
MPQ0292	58880	MPQ0340	55712	MPQ0397	56539
MPQ0293	55603	MPQ0341	55026	MPQ0398	55264
MPQ0294	55482	MPQ0342	55607	MPQ0399	58847
MPQ0295	55483	MPQ0343	55520	MPQ0400	55139
MPQ0296	55106	MPQ0344	55778	MPQ0402	58417
MPQ0297	55107	MPQ0345	55265	MPQ0403	56024
MPQ0298	55856	MPQ0346	55773	MPQ0404	55904

MAGNETI MARELLI	RUVILLE	MAGNETI MARELLI	RUVILLE	MAGNETI MARELLI	RUVILLE
MPQ0405	56622	MPQ0446	56628	MPQ0488	58400
MPQ0406	56630	MPQ0447	56631	MPQ0489	57309
MPQ0407	55839	MPQ0448	55561	MPQ0490	57322
MPQ0408	55862	MPQ0449	55539	MPQ0491	57310
MPQ0409	55835	MPQ0450	55211	MPQ0492	57318
MPQ0410	55852	MPQ0451	55204	MPQ0493	59504
MPQ0411	55822	MPQ0452	55205	MPQ0494	56906
MPQ0412	55826	MPQ0453	55209	MPQ0495	57015
MPQ0413	55873	MPQ0455	55217	MPQ0496	55456
MPQ0414	55824	MPQ0456	55208	MPQ0497	55478
MPQ0415	55801	MPQ0457	55306	MPQ0498	55850
MPQ0416	55811	MPQ0458	55307	MPQ0499	55853
MPQ0417	55832	MPQ0459	55305	MPQ0500	55239
MPQ0418	55829	MPQ0460	55327	MPQ0501	55555
MPQ0419	55844	MPQ0461	55491	MPQ0502	55573
MPQ0420	55833	MPQ0462	55536	MPQ0503	55949
MPQ0421	55590	MPQ0463	55446	MPQ0504	55581
MPQ0422	55114	MPQ0464	55226	MPQ0505	55566
MPQ0423	55400	MPQ0465	55227	MPQ0506	55582
MPQ0424	55414	MPQ0466	56609	MPQ0507	55739
MPQ0425	55426	MPQ0467	55541	MPQ0509	55953
MPQ0426	55909	MPQ0468	56604	MPQ0510	57044
MPQ0427	55515	MPQ0469	55510	MPQ0511	55958
MPQ0428	55214	MPQ0470	55494	MPQ0512	55950
MPQ0429	55454	MPQ0471	55461	MPQ0513	55943
MPQ0430	55004	MPQ0472	56301	MPQ0514	55580
MPQ0431	55443	MPQ0473	55503	MPQ0515	55344
MPQ0432	55765	MPQ0474	55502	MPQ0516	55605
MPQ0433	56000	MPQ0475	55500	MPQ0517	55442
MPQ0434	56001	MPQ0476	55826S	MPQ0518	55535
MPQ0435	56010	MPQ0477	55572	MPQ0519	55302
MPQ0436	56613	MPQ0478	55447	MPQ0520	55405
MPQ0437	55219	MPQ0479	56928	MPQ0521	55428
MPQ0438	55220	MPQ0480	57704	MPQ0522	55460
MPQ0439	56600	MPQ0481	56929	MPQ0523	55703
MPQ0440	55316	MPQ0482	56515	MPQ0524	55741
MPQ0441	55537	MPQ0483	59002	MPQ0525	55766
MPQ0442	55902	MPQ0484	59003	MPQ0526	55767
MPQ0443	56620	MPQ0485	57908	MPQ0527	55881
MPQ0444	56623	MPQ0486	58403	MPQ0528	55882
MPQ0445	55430	MPQ0487	58402	MPQ0529	55921



MAGNETI MARELLI	RUVILLE	MAGNETI MARELLI	RUVILLE	MAGNETI MARELLI	RUVILLE
MPQ0530	56625	MPQ0592	58921	MPQ0638	56339
MPQ0531	55368	MPQ0593	58409	MPQ0639	55784
MPQ0532	55440	MPQ0594	55356	MPQ0640	56546
MPQ0533	56603	MPQ0595	55787	MPQ0641	55064
MPQ0534	55413	MPQ0596	55371	MPQ0642	55364
MPQ0535	55202	MPQ0597	57027	MPQ0643	55075
MPQ0536	57314	MPQ0598	58405	MPQ0644	55084
MPQ0537	55622	MPQ0599	56317	MPQ0645	55165
MPQ0538	55842	MPQ0600	55051	MPQ0646	55165
MPQ0539	55591	MPQ0601	55992	MPQ0647	56358
MPQ0540	55577	MPQ0602	57425	MPQ0648	56302
MPQ0541	55579	MPQ0603	56524	MPQ0649	55274
MPQ0542	55564	MPQ0604	55586	MPQ0650	55274
MPQ0543	56319	MPQ0605	55988	MPQ0651	56544
MPQ0544	55112	MPQ0606	55055	MPQ0652	57059
MPQ0546	55141	MPQ0607	55093	MPQ0653	55292
MPQ0547	55007	MPQ0608	55187	MPQ0654	56356
MPQ0548	55111	MPQ0609	55187	MPQ0655	56318
MPQ0549	55119	MPQ0610	55187	MPQ0656	56313
MPQ0550	55154	MPQ0611	55046	MPQ0657	57075
MPQ0553	58408	MPQ0612	55972	MPQ0658	55085
MPQ0554	58414	MPQ0615	55885	MPQ0659	55611
MPQ0555	55920	MPQ0616	55083	MPQ0661	56654
MPQ0556	55259	MPQ0617	55996	MPQ0662	56035
MPQ0558	55464	MPQ0618	55996	MPQ0665	55976
MPQ0562	55429	MPQ0619	55181	MPQ0666	56651
MPQ0563	55178	MPQ0621	56648	MPQ0667	55994
MPQ0564	56610	MPQ0622	55384	MPQ0668	57205
MPQ0565	55511	MPQ0623	55991	MPQ0669	56028
MPQ0566	55518	MPQ0624	55786	MPQ0672	55762
MPQ0567	55524	MPQ0625	56904	MPQ0673	58419
MPQ0568	55507	MPQ0626	55071		
MPQ0569	55806	MPQ0628	57058		
MPQ0570	55825	MPQ0629	55238		
MPQ0571	56602	MPQ0630	55289		
MPQ0572	55506	MPQ0631	55068		
MPQ0574	55805	MPQ0632	58431		
MPQ0575	57201	MPQ0634	55298		
MPQ0576	55962	MPQ0635	55990		
MPQ0578	55263	MPQ0636	56025		
MPQ0586	55598	MPQ0637	55066		

MAGNETI MARELLI	SKF	MAGNETI MARELLI	SKF	MAGNETI MARELLI	SKF
MPQ0002	VKM32243	MPQ0047	VKMCV52004	MPQ0090	VKM34034
MPQ0003	VKM31002	MPQ0048	VKMCV52002	MPQ0091	VKM34025
MPQ0004	VKM32027	MPQ0050	VKM25150	MPQ0094	VKM38600
MPQ0005	VKM80000	MPQ0051	VKM25212	MPQ0095	VKM34107
MPQ0006	VKM33019	MPQ0052	VKM38205	MPQ0096	VKM33061
MPQ0007	VKM32154	MPQ0053	VKM31013	MPQ0097	VKM33065
MPQ0008	VKM38002	MPQ0054	VKM34061	MPQ0098	VKM34018
MPQ0009	VKM31039	MPQ0055	VKM32301	MPQ0099	VKM33044
MPQ0010	VKM34013	MPQ0056	VKM36040	MPQ0100	VKM38073
MPQ0011	VKM32242	MPQ0057	VKM38132	MPQ0101	VKM34004
MPQ0012	VKM38123	MPQ0058	VKM32007	MPQ0102	VKM35025
MPQ0014	VKM36031	MPQ0059	VKM25213	MPQ0104	VKM34010
MPQ0015	VKM32006	MPQ0060	VKM25312	MPQ0105	VKM38603
MPQ0016	VKM33026	MPQ0061	VKM31016	MPQ0106	VKM34030
MPQ0017	VKMCV54002	MPQ0062	VKM31039	MPQ0107	VKM21147
MPQ0018	VKM31007	MPQ0063	VKM32184	MPQ0108	VKM84503
MPQ0019	VKM32001	MPQ0064	VKM33045	MPQ0109	VKM32091
MPQ0020	VKM35016	MPQ0065	VKM24212	MPQ0110	VKM22179
MPQ0021	VKM38226	MPQ0066	VKM31059	MPQ0111	VKM33017
MPQ0022	VKM38130	MPQ0067	VKM24214	MPQ0112	VKM34501
MPQ0023	VKM31004	MPQ0068	VKM60001	MPQ0113	VKM26310
MPQ0024	VKM33020	MPQ0069	VKM36080	MPQ0114	VKM26105
MPQ0025	VKMCV52009	MPQ0070	VKM24213	MPQ0115	VKM26020
MPQ0026	VKM31207	MPQ0071	VKM36250	MPQ0117	VKM36025
MPQ0028	VKM33031	MPQ0073	VKM35214	MPQ0118	VKM37032
MPQ0029	VKM36003	MPQ0074	VKM38300	MPQ0119	VKM34023
MPQ0030	VKM36126	MPQ0075	VKM64014	MPQ0120	VKM21120
MPQ0031	VKM31010	MPQ0076	VKM32031	MPQ0121	VKM36022
MPQ0032	VKM32030	MPQ0077	VKM31044	MPQ0122	VKM22177
MPQ0033	VKM32036	MPQ0078	VKM35500	MPQ0124	VKM23246
MPQ0034	VKM33034	MPQ0079	VKM36500	MPQ0125	VKM23140
MPQ0035	VKM25158	MPQ0080	VKM36122	MPQ0126	VKM23258
MPQ0036	VKM38004	MPQ0081	VKM32024	MPQ0127	VKM23256
MPQ0037	VKM37014	MPQ0082	VKM31033	MPQ0128	VKM23122
MPQ0038	VKM35002	MPQ0083	VKM31033	MPQ0129	VKM38206
MPQ0040	VKM35016	MPQ0084	VKM36012	MPQ0130	VKM32005
MPQ0041	VKM31041	MPQ0085	VKM36013	MPQ0131	VKM21041
MPQ0042	VKM31043	MPQ0086	VKM36006	MPQ0132	VKM37002
MPQ0044	VKM31034	MPQ0087	VKM36072	MPQ0133	VKM38012
MPQ0045	VKM33012	MPQ0088	VKM32035	MPQ0134	VKM36013
MPQ0046	VKM34031	MPQ0089	VKM32083	MPQ0136	VKM36023



MAGNETI MARELLI	SKF	MAGNETI MARELLI	SKF	MAGNETI MARELLI	SKF
MPQ0137	VKM26503	MPQ0184	VKM36030	MPQ0239	VKM34056
MPQ0138	VKM33060	MPQ0185	VKM34503	MPQ0240	VKM33037
MPQ0139	VKM33069	MPQ0186	VKM34502	MPQ0243	VKM31027
MPQ0140	VKM33314	MPQ0187	VKM32082	MPQ0246	VKM37005
MPQ0141	VKM33100	MPQ0188	VKM36050	MPQ0247	VKM34013
MPQ0143	VKM21220	MPQ0189	VKM34500	MPQ0252	VKM37050
MPQ0145	VKM38240	MPQ0190	VKM25312	MPQ0254	VKM34005
MPQ0146	VKM33043	MPQ0191	VKM23257	MPQ0255	VKM34005
MPQ0147	VKM38020	MPQ0192	VKM21142	MPQ0256	VKM36018
MPQ0148	VKM31015	MPQ0193	VKM21004	MPQ0261	VKM31022
MPQ0149	VKM33035	MPQ0194	VKM31231	MPQ0262	VKM34046
MPQ0150	VKM33027	MPQ0195	VKM38231	MPQ0264	VKM36120
MPQ0151	VKM36230	MPQ0196	VKM34701	MPQ0268	VKM38011
MPQ0152	VKM31011	MPQ0198	VKM34510	MPQ0270	VKM24210
MPQ0153	VKM35008	MPQ0199	VKM21012	MPQ0271	VKM38211
MPQ0154	VKM35011	MPQ0200	VKM21131	MPQ0272	VKM38207
MPQ0155	VKM33033	MPQ0201	VKM35013	MPQ0273	VKM37015
MPQ0156	VKM34033	MPQ0203	VKM38237	MPQ0274	VKM36017
MPQ0157	VKM31019	MPQ0204	VKM21121	MPQ0275	VKM38126
MPQ0158	VKM32022	MPQ0205	VKM35212	MPQ0276	VKM32009
MPQ0159	VKM36075	MPQ0206	VKM38241	MPQ0277	VKM36016
MPQ0160	VKM32080	MPQ0207	VKM36220	MPQ0278	VKM32009
MPQ0161	VKM36070	MPQ0211	VKM28400	MPQ0279	VKM34027
MPQ0162	VKM34032	MPQ0212	VKM31038	MPQ0280	VKM CV53008
MPQ0163	VKM38001	MPQ0213	VKM33069	MPQ0284	VKM32012
MPQ0165	VKM35012	MPQ0215	VKM38026	MPQ0285	VKM32048
MPQ0166	VKM38066	MPQ0216	VKM21130	MPQ0286	VKM31018
MPQ0167	VKM36032	MPQ0218	VKM38071	MPQ0289	VKM32015
MPQ0168	VKM33029	MPQ0219	VKM38202	MPQ0293	VKM36056
MPQ0169	VKM33032	MPQ0220	VKM33023	MPQ0295	VKM31043
MPQ0170	VKM33028	MPQ0222	VKM21151	MPQ0298	VKM32011
MPQ0171	VKM35007	MPQ0223	VKM23130	MPQ0299	VKM34040
MPQ0172	VKM32034	MPQ0226	VKM33075	MPQ0302	VKM33063
MPQ0173	VKM32033	MPQ0227	VKM38023	MPQ0305	VKM31250
MPQ0175	VKM31012	MPQ0228	VKM33042	MPQ0307	VKM CV560025
MPQ0176	VKM35015	MPQ0229	VKM36026	MPQ0308	VKM84608
MPQ0177	VKM35009	MPQ0230	VKM32025	MPQ0309	VKM36064
MPQ0178	VKM31023	MPQ0232	VKM31054	MPQ0318	VKM84506
MPQ0179	VKM31061	MPQ0234	VKM34108	MPQ0319	VKM88007
MPQ0180	VKM36120	MPQ0236	VKM32023	MPQ0320	VKM38220
MPQ0181	VKM36124	MPQ0238	VKM31207	MPQ0321	VKM33018

MAGNETI MARELLI	SKF	MAGNETI MARELLI	SKF	MAGNETI MARELLI	SKF
MPQ0322	VKM33073	MPQ0413	VKM33024	MPQ0457	VKM15202
MPQ0328	VKM38213	MPQ0414	VKM22160	MPQ0458	VKM15210
MPQ0331	VKM38204	MPQ0415	VKM12200	MPQ0459	VKM25202
MPQ0333	VKM35216	MPQ0416	VKM12227	MPQ0460	VKM15216
MPQ0334	VKM31321	MPQ0417	VKM12242	MPQ0461	VKM11130
MPQ0336	VKM21203	MPQ0418	VKM12153	MPQ0462	VKM16501
MPQ0337	VKM36087	MPQ0419	VKM12174	MPQ0463	VKM11072
MPQ0338	VKM31008	MPQ0420	VKM22242	MPQ0464	VKM14222
MPQ0340	VKM11117	MPQ0421	VKM36016	MPQ0465	VKM14211
MPQ0341	VKM38221	MPQ0423	VKM11000	MPQ0466	VKM13240
MPQ0345	VKM34072	MPQ0424	VKM11012	MPQ0467	VKM16604
MPQ0346	VKM21220	MPQ0425	VKM11014	MPQ0468	VKM13200
MPQ0351	VKM36061	MPQ0426	VKM33015	MPQ0469	VKM16112
MPQ0353	VKM32004	MPQ0427	VKM16212	MPQ0470	VKM11142
MPQ0360	VKM34111	MPQ0428	VKM14103	MPQ0471	VKM11124
MPQ0361	VKM65015	MPQ0429	VKM11015	MPQ0472	VKM31025
MPQ0362	VKM37010	MPQ0430	VKM28001	MPQ0473	VKM26101
MPQ0363	VKM38225	MPQ0431	VKM11113	MPQ0474	VKM16101
MPQ0366	VKM33083	MPQ0432	VKM11116	MPQ0475	VKM16000
MPQ0383	VKM34040	MPQ0433	VKM12500	MPQ0477	VKM16002
MPQ0385	VKM31401	MPQ0434	VKM12501	MPQ0478	VKM11073
MPQ0387	VKMC56003	MPQ0435	VKM22510	MPQ0479	VKM71002
MPQ0388	VKM33313	MPQ0436	VKM13050	MPQ0480	VKM76001
MPQ0389	VKM31065	MPQ0437	VKM24107	MPQ0481	VKM81002
MPQ0390	VKM33074	MPQ0438	VKM14107	MPQ0482	VKM26602
MPQ0392	VKM34012	MPQ0439	VKM13100	MPQ0483	VKM70000
MPQ0393	VKMCV56007	MPQ0440	VKM15215	MPQ0484	VKM76102
MPQ0395	VKM36028	MPQ0441	VKM26501	MPQ0485	VKM77500
MPQ0396	VKM31060	MPQ0443	VKM13100	MPQ0486	VKM75006
MPQ0398	VKM34071	MPQ0444	VKM13250	MPQ0487	VKM75629
MPQ0399	VKM36001	MPQ0445	VKM11114	MPQ0488	VKM85000
MPQ0401	VKM68001	MPQ0446	VKM13300	MPQ0489	VKM75044
MPQ0404	VKM33002	MPQ0447	VKM23300	MPQ0490	VKM75130
MPQ0405	VKM13241	MPQ0448	VKM26125	MPQ0491	VKM75033
MPQ0406	VKM33013	MPQ0449	VKM26115	MPQ0492	VKM75008
MPQ0407	VKM22155	MPQ0450	VKM24211	MPQ0493	VKM79001
MPQ0408	VKM32015	MPQ0451	VKM14100	MPQ0494	VKM81201
MPQ0409	VKM12173	MPQ0452	VKM24100	MPQ0495	VKM84600
MPQ0410	VKM12201	MPQ0453	VKM14210	MPQ0496	VKM11120
MPQ0411	VKM22380	MPQ0455	VKM14105	MPQ0497	VKM11258
MPQ0412	VKM22385	MPQ0456	VKM14301	MPQ0498	VKM12182



MAGNETI MARELLI	SKF	MAGNETI MARELLI	SKF	MAGNETI MARELLI	SKF
MPQ0499	VKM12172	MPQ0542	VKM36005	MPQ0622	VKM60004
MPQ0500	VKM14108	MPQ0545	VKM34704	MPQ0623	VKM33131
MPQ0501	VKM16550	MPQ0547	VKM38003	MPQ0625	VKM81100
MPQ0502	VKM26128	MPQ0549	VKM38027	MPQ0629	VKM34460
MPQ0503	VKM13234	MPQ0551	VKM34702	MPQ0631	VKM38239
MPQ0504	VKM16102	MPQ0555	VKM33012	MPQ0632	VKM65011
MPQ0505	VKM16020	MPQ0556	VKM34107	MPQ0633	VKM34006
MPQ0506	VKM16503	MPQ0558	VKM31059	MPQ0634	VKM34120
MPQ0507	VKM11250	MPQ0562	VKM31207	MPQ0635	VKM33161
MPQ0509	VKM13140	MPQ0563	VKM38077	MPQ0636	VKM32104
MPQ0510	VKM84604	MPQ0564	VKM23240	MPQ0640	VKM36241
MPQ0511	VKM13253	MPQ0565	VKM26102	MPQ0642	VKM35311
MPQ0512	VKM23230	MPQ0566	VKM26211	MPQ0643	VKM38236
MPQ0513	VKM13132	MPQ0567	VKM26500	MPQ0645	VKM38010
MPQ0514	VKM16113	MPQ0568	VKM26100	MPQ0646	VKM38010
MPQ0515	VKM15218	MPQ0569	VKM22151	MPQ0649	VKM34110
MPQ0516	VKM16129	MPQ0570	VKM22153	MPQ0650	VKM34110
MPQ0517	VKM11116	MPQ0571	VKM13120	MPQ0653	VKM34700
MPQ0518	VKM26117	MPQ0572	VKM16110	MPQ0655	VKM31220
MPQ0519	VKM15121	MPQ0574	VKM12151	MPQ0657	VKM64017
MPQ0520	VKM11010	MPQ0575	VKM18200	MPQ0658	VKM38700
MPQ0521	VKM11106	MPQ0576	VKM33100	MPQ0661	VKM65054
MPQ0522	VKM11121	MPQ0578	VKM34102		
MPQ0523	VKM11150	MPQ0586	VKM36053		
MPQ0524	VKM11151	MPQ0593	VKM85146		
MPQ0525	VKM11255	MPQ0595	VKM31303		
MPQ0526	VKM21256	MPQ0596	VKM25701		
MPQ0527	VKM12390	MPQ0597	VKM84504		
MPQ0528	VKM22390	MPQ0598	VKM85148		
MPQ0530	VKM23241	MPQ0599	VKM31221		
MPQ0531	VKM25215	MPQ0600	VKM38242		
MPQ0532	VKM11008	MPQ0601	VKM33132		
MPQ0533	VKM23120	MPQ0603	VKM36530		
MPQ0534	VKM11003	MPQ0608	VKM38069		
MPQ0535	VKM14201	MPQ0609	VKM38069		
MPQ0536	VKM75612	MPQ0610	VKM38069		
MPQ0537	VKM16003	MPQ0612	VKM23264		
MPQ0538	VKM22174	MPQ0614	VKM CV55007		
MPQ0539	VKM36052	MPQ0615	VKM 32018		
MPQ0540	VKM36091	MPQ0616	VKM38238		
MPQ0541	VKM36081	MPQ0621	VKM33407		

Tavole di comparazione
Cross reference guide
Gegenüberstellung Cross-Referenzen
Table de correspondance
Tabla de equivalencias
Tabelas de equivalências
Πίνακας αντιστοιχιών
Tabela porównawcza
Кросс-таблица
Çapraz referans tablosu



INA	MAGNETI MARELLI	INA	MAGNETI MARELLI	INA	MAGNETI MARELLI
531000410	MPQ0328	531016210	MPQ0116	531037310	MPQ0413
531000510	MPQ0415	531016620	MPQ0440	531039110	MPQ0271
531001220	MPQ0574	531016920	MPQ0480	531039210	MPQ0289
531001420	MPQ0416	531019120	MPQ0479	531039210	MPQ0408
531001520	MPQ0418	531020320	MPQ0431	531040220	MPQ0523
531002010	MPQ0535	531020410	MPQ0437	531040410	MPQ0477
531002110	MPQ0453	531021330	MPQ0483	531040610	MPQ0541
531002310	MPQ0451	531022510	MPQ0455	531040930	MPQ0505
531002710	MPQ0456	531022610	MPQ0426	531041030	MPQ0501
531002920	MPQ0428	531023120	MPQ0536	531041130	MPQ0498
531003010	MPQ0439	531023520	MPQ0492	531041330	MPQ0499
531003110	MPQ0571	531023620	MPQ0490	531041430	MPQ0410
531003210	MPQ0468	531024110	MPQ0045	531042710	MPQ0540
531003410	MPQ0466	531024110	MPQ0555	531043620	MPQ0470
531004110	MPQ0444	531025010	MPQ0427	531044030	MPQ0461
531004410	MPQ0436	531025130	MPQ0425	531047110	MPQ0252
531004510	MPQ0443	531025230	MPQ0521	531047810	MPQ0513
531004810	MPQ0405	531025330	MPQ0424	531048010	MPQ0047
531004910	MPQ0446	531025530	MPQ0419	531048210	MPQ0048
531005220	MPQ0458	531026410	MPQ0529	531049510	MPQ0324
531005430	MPQ0457	531026710	MPQ0330	531049610	MPQ0123
531005510	MPQ0475	531027230	MPQ0438	531049710	MPQ0500
531006110	MPQ0474	531027430	MPQ0463	531049920	MPQ0532
531006310	MPQ0423	531027630	MPQ0478	531050020	MPQ0432
531006410	MPQ0469	531027930	MPQ0429	531050020	MPQ0517
531006610	MPQ0086	531028010	MPQ0417	531050510	MPQ0527
531007210	MPQ0572	531028130	MPQ0409	531051830	MPQ0460
531007910	MPQ0520	531030610	MPQ0321	531052810	MPQ0487
531009320	MPQ0433	531030910	MPQ0066	531053520	MPQ0515
531009420	MPQ0434	531030910	MPQ0558	531053610	MPQ0194
531009710	MPQ0404	531031210	MPQ0467	531053910	MPQ0101
531010130	MPQ0519	531031710	MPQ0496	531054010	MPQ0254
531010220	MPQ0575	531031810	MPQ0522	531054010	MPQ0255
531011220	MPQ0484	531032030	MPQ0462	531054610	MPQ0503
531011820	MPQ0486	531032310	MPQ0332	531054710	MPQ0504
531012120	MPQ0489	531033710	MPQ0534	531054810	MPQ0506
531012420	MPQ0491	531033910	MPQ0471	531055010	MPQ0228
531012610	MPQ0544	531034330	MPQ0497	531055120	MPQ0549
531014720	MPQ0493	531034510	MPQ0465	531055310	MPQ0322
531014810	MPQ0406	531035910	MPQ0542	531055510	MPQ0509
531015120	MPQ0485	531036610	MPQ0331	531055710	MPQ0411



INA	MAGNETI MARELLI	INA	MAGNETI MARELLI	INA	MAGNETI MARELLI
531056430	MPQ0445	531079010	MPQ0631	532010910	MPQ0038
531056530	MPQ0507	531079110	MPQ0472	532011110	MPQ0216
531057110	MPQ0546	531081110	MPQ0293	532012010	MPQ0122
531057210	MPQ0511	531081210	MPQ0388	532012120	MPQ0538
531057330	MPQ0524	531081810	MPQ0537	532012210	MPQ0199
531058210	MPQ0553	531083210	MPQ0632	532012410	MPQ0149
531058610	MPQ0464	531083610	MPQ0654	532012610	MPQ0150
531059130	MPQ0539	531085310	MPQ0401	532013210	MPQ0031
531061430	MPQ0017	532000110	MPQ0036	532013810	MPQ0034
531061430	MPQ0049	532000410	MPQ0476	532013910	MPQ0016
531062520	MPQ0550	532000520	MPQ0569	532014210	MPQ0223
531062830	MPQ0525	532000720	MPQ0570	532014310	MPQ0139
531063110	MPQ0226	532000920	MPQ0414	532014310	MPQ0213
531063510	MPQ0353	532001610	MPQ0270	532014410	MPQ0272
531063620	MPQ0615	532001810	MPQ0452	532014610	MPQ0112
531063720	MPQ0368	532002010	MPQ0533	532015110	MPQ0065
531065820	MPQ0008	532002210	MPQ0530	532015210	MPQ0067
531067730	MPQ0012	532002310	MPQ0447	532015610	MPQ0212
531071810	MPQ0163	532002510	MPQ0133	532016010	MPQ0041
531072010	MPQ0013	532002710	MPQ0134	532016110	MPQ0193
531072110	MPQ0386	532003210	MPQ0548	532016410	MPQ0131
531072710	MPQ0320	532003310	MPQ0035	532016510	MPQ0200
531072910	MPQ0023	532003410	MPQ0050	532016710	MPQ0120
531073210	MPQ0435	532003810	MPQ0459	532016910	MPQ0018
531073310	MPQ0042	532003910	MPQ0051	532017010	MPQ0343
531073410	MPQ0305	532004010	MPQ0059	532017710	MPQ0182
531073510	MPQ0037	532005710	MPQ0085	532018020	MPQ0060
531073610	MPQ0273	532005810	MPQ0566	532018020	MPQ0190
531073810	MPQ0084	532006020	MPQ0363	532018510	MPQ0204
531074210	MPQ0298	532006210	MPQ0129	532018710	MPQ0070
531074410	MPQ0136	532006320	MPQ0092	532018910	MPQ0222
531074510	MPQ0044	532006410	MPQ0430	532019110	MPQ0029
531074810	MPQ0043	532006610	MPQ0339	532019220	MPQ0407
531074910	MPQ0109	532006920	MPQ0495	532019320	MPQ0276
531075130	MPQ0009	532007110	MPQ0142	532019320	MPQ0278
531075130	MPQ0062	532007420	MPQ0488	532019420	MPQ0005
531075210	MPQ0189	532008120	MPQ0625	532019510	MPQ0311
531078210	MPQ0244	532009310	MPQ0450	532019610	MPQ0124
531078310	MPQ0206	532009520	MPQ0494	532019710	MPQ0192
531078810	MPQ0616	532009820	MPQ0481	532019810	MPQ0307
531078910	MPQ0626	532010810	MPQ0040	532020410	MPQ0183

INA	MAGNETI MARELLI	INA	MAGNETI MARELLI	INA	MAGNETI MARELLI
532020910	MPQ0420	532029610	MPQ0111	532035510	MPQ0526
532021310	MPQ0121	532029710	MPQ0076	532036110	MPQ0351
532021410	MPQ0220	532029810	MPQ0055	532036210	MPQ0073
532022010	MPQ0448	532030010	MPQ0088	532036320	MPQ0145
532022110	MPQ0115	532030110	MPQ0334	532036420	MPQ0056
532022210	MPQ0449	532030210	MPQ0347	532036920	MPQ0019
532022310	MPQ0030	532030310	MPQ0329	532037020	MPQ0015
532022410	MPQ0021	532030410	MPQ0105	532037120	MPQ0058
532022710	MPQ0001	532030510	MPQ0385	532037420	MPQ0132
532022810	MPQ0032	532030810	MPQ0113	532037620	MPQ0274
532022910	MPQ0011	532030910	MPQ0039	532037720	MPQ0369
532023010	MPQ0118	532031010	MPQ0346	532038220	MPQ0598
532023110	MPQ0387	532031110	MPQ0578	532038320	MPQ0319
532023310	MPQ0400	532031220	MPQ0143	532038620	MPQ0308
532023410	MPQ0218	532031320	MPQ0137	532038720	MPQ0510
532023610	MPQ0336	532031610	MPQ0564	532039220	MPQ0277
532023710	MPQ0473	532031710	MPQ0482	532039220	MPQ0421
532023810	MPQ0565	532031810	MPQ0108	532039320	MPQ0135
532023920	MPQ0412	532032010	MPQ0099	532039510	MPQ0127
532024010	MPQ0069	532032110	MPQ0125	532039710	MPQ0126
532024110	MPQ0130	532032210	MPQ0502	532039810	MPQ0600
532024210	MPQ0071	532032310	MPQ0075	532039920	MPQ0399
532024310	MPQ0014	532032530	MPQ0119	532040030	MPQ0057
532024410	MPQ0309	532032630	MPQ0026	532040130	MPQ0100
532024710	MPQ0020	532032630	MPQ0238	532040230	MPQ0102
532024810	MPQ0318	532032630	MPQ0562	532040430	MPQ0022
532025230	MPQ0010	532032730	MPQ0080	532040530	MPQ0095
532025230	MPQ0247	532033010	MPQ0003	532040530	MPQ0556
532025410	MPQ0054	532033110	MPQ0141	532040630	MPQ0027
532025510	MPQ0089	532033110	MPQ0576	532041710	MPQ0292
532025610	MPQ0081	532033310	MPQ0072	532041810	MPQ0547
532025710	MPQ0033	532033410	MPQ0138	532042010	MPQ0442
532025910	MPQ0007	532033510	MPQ0140	532042210	MPQ0568
532026010	MPQ0117	532033610	MPQ0205	532042610	MPQ0567
532028210	MPQ0166	532034310	MPQ0074	532042710	MPQ0441
532028710	MPQ0110	532034410	MPQ0380	532043110	MPQ0186
532028910	MPQ0512	532034510	MPQ0128	532043210	MPQ0185
532029010	MPQ0349	532034610	MPQ0077	532043310	MPQ0028
532029310	MPQ0611	532034910	MPQ0107	532043410	MPQ0064
532029410	MPQ0025	532035130	MPQ0079	532043610	MPQ0002
532029510	MPQ0172	532035410	MPQ0586	532043710	MPQ0052



INA	MAGNETI MARELLI	INA	MAGNETI MARELLI	INA	MAGNETI MARELLI
532043910	MPQ0024	532053810	MPQ0623	534000410	MPQ0291
532044110	MPQ0528	532054010	MPQ0593	534000610	MPQ0326
532044210	MPQ0063	532054310	MPQ0361	534000710	MPQ0296
532044310	MPQ0518	532054410	MPQ0634	534000810	MPQ0269
532044510	MPQ0151	532054510	MPQ0350	534001010	MPQ0294
532044610	MPQ0114	532054710	MPQ0596	534001110	MPQ0295
532044910	MPQ0345	532054810	MPQ0619	534001410	MPQ0053
532045010	MPQ0097	532054910	MPQ0275	534001610	MPQ0210
532045110	MPQ0597	532055010	MPQ0628	534001610	MPQ0250
532045310	MPQ0393	532055310	MPQ0355	534001710	MPQ0229
532045510	MPQ0280	532055710	MPQ0595	534001810	MPQ0231
532045810	MPQ0360	532056010	MPQ0661	534002110	MPQ0348
532046010	MPQ0612	532056410	MPQ0624	534002210	MPQ0006
532046610	MPQ0211	532057810	MPQ0622	534002410	MPQ0333
532046710	MPQ0094	532059410	MPQ0068	534002510	MPQ0167
532046810	MPQ0338	532061710	MPQ0662	534002610	MPQ0284
532047010	MPQ0106	533001510	MPQ0219	534002710	MPQ0087
532047110	MPQ0046	533001610	MPQ0341	534003110	MPQ0398
532047210	MPQ0594	533001710	MPQ0147	534003210	MPQ0098
532047310	MPQ0191	533002210	MPQ0198	534003310	MPQ0171
532047410	MPQ0601	533002310	MPQ0221	534003610	MPQ0159
532047510	MPQ0203	533002820	MPQ0340	534003710	MPQ0240
532047610	MPQ0197	533005120	MPQ0297	534003810	MPQ0251
532047710	MPQ0196	533005320	MPQ0323	534003910	MPQ0327
532047910	MPQ0389	533006020	MPQ0230	534004010	MPQ0237
532048010	MPQ0367	533006120	MPQ0174	534004110	MPQ0227
532050010	MPQ0599	533006220	MPQ0225	534004310	MPQ0265
532050110	MPQ0090	533006320	MPQ0366	534004410	MPQ0287
532050310	MPQ0395	533006620	MPQ0422	534004510	MPQ0258
532050410	MPQ0531	533007220	MPQ0170	534004710	MPQ0207
532050510	MPQ0285	533007410	MPQ0266	534004910	MPQ0242
532051010	MPQ0312	533007630	MPQ0152	534005010	MPQ0606
532051610	MPQ0636	533007730	MPQ0082	534005110	MPQ0233
532052510	MPQ0290	533007730	MPQ0083	534005310	MPQ0259
532052810	MPQ0621	533008130	MPQ0175	534005810	MPQ0516
532052910	MPQ0304	533008530	MPQ0201	534005910	MPQ0261
532053110	MPQ0354	533008720	MPQ0514	534006510	MPQ0344
532053410	MPQ0337	533009310	MPQ0605	534006710	MPQ0563
532053610	MPQ0543	533009710	MPQ0607	534006910	MPQ0236
532053710	MPQ0617	534000110	MPQ0268	534007010	MPQ0160
532053710	MPQ0618	534000310	MPQ0288	534007520	MPQ0146

INA	MAGNETI MARELLI	INA	MAGNETI MARELLI	INA	MAGNETI MARELLI
534008020	MPQ0161	534013930	MPQ0246	534025210	MPQ0637
534008130	MPQ0217	534014030	MPQ0286	534025310	MPQ0358
534008230	MPQ0176	534014130	MPQ0188	534025710	MPQ0267
534008330	MPQ0603	534014230	MPQ0184	534026810	MPQ0640
534009710	MPQ0301	534014410	MPQ0629	534026910	MPQ0342
534009810	MPQ0639	534014510	MPQ0239	534027010	MPQ0303
534010020	MPQ0168	534014610	MPQ0234	534027110	MPQ0335
534010120	MPQ0004	534014710	MPQ0317	534027810	MPQ0638
534010230	MPQ0153	534015010	MPQ0243	534028010	MPQ0403
534010310	MPQ0264	534015110	MPQ0232	534029010	MPQ0281
534010410	MPQ0195	534015910	MPQ0644	534029610	MPQ0655
534010520	MPQ0256	534016010	MPQ0658	534030610	MPQ0391
534010620	MPQ0187	534016110	MPQ0091	534030610	MPQ0554
534010820	MPQ0154	534016210	MPQ0262	534030810	MPQ0653
534010920	MPQ0158	534016310	MPQ0310	534030910	MPQ0649
534011020	MPQ0155	534016410	MPQ0235	534030910	MPQ0650
534011120	MPQ0169	534016810	MPQ0362	534031210	MPQ0652
534011220	MPQ0365	534016910	MPQ0162	534031310	MPQ0657
534011420	MPQ0215	534017410	MPQ0370	534031510	MPQ0669
534011520	MPQ0165	534017510	MPQ0248	534031710	MPQ0659
534011620	MPQ0179	534017610	MPQ0656	534031910	MPQ0651
534011720	MPQ0364	534017710	MPQ0643	534032110	MPQ0642
534011820	MPQ0177	534017910	MPQ0384	534032610	MPQ0630
534011920	MPQ0173	534018010	MPQ0096	534032910	MPQ0392
534012020	MPQ0260	534018110	MPQ0352	534033110	MPQ0641
534012110	MPQ0202	534018310	MPQ0357	534033510	MPQ0672
534012210	MPQ0263	534018510	MPQ0253	534034910	MPQ0592
534012320	MPQ0148	534018610	MPQ0648	534035610	MPQ0647
534012430	MPQ0279	534018710	MPQ0325	534036210	MPQ0667
534012530	MPQ0156	534024010	MPQ0604	534040010	MPQ0635
534012630	MPQ0396	534024110	MPQ0300		
534012820	MPQ0209	534024310	MPQ0645		
534013020	MPQ0104	534024310	MPQ0646		
534013120	MPQ0103	534024410	MPQ0608		
534013230	MPQ0157	534024410	MPQ0609		
534013330	MPQ0180	534024410	MPQ0610		
534013430	MPQ0078	534024710	MPQ0402		
534013530	MPQ0181	534024810	MPQ0302		
534013630	MPQ0178	534024910	MPQ0397		
534013730	MPQ0257	534025010	MPQ0390		
534013830	MPQ0061	534025110	MPQ0602		



Ruvile	MAGNETI MARELLI	Ruvile	MAGNETI MARELLI	Ruvile	MAGNETI MARELLI
55004	MPQ0430	55069	MPQ0206	55175	MPQ0357
55006	MPQ0036	55070	MPQ0244	55178	MPQ0563
55007	MPQ0547	55071	MPQ0626	55179	MPQ0290
55008	MPQ0328	55075	MPQ0643	55181	MPQ0619
55019	MPQ0116	55078	MPQ0203	55182	MPQ0275
55020	MPQ0021	55083	MPQ0616	55187	MPQ0608
55021	MPQ0129	55084	MPQ0644	55187	MPQ0609
55023	MPQ0363	55085	MPQ0658	55187	MPQ0610
55024	MPQ0320	55090	MPQ0358	55190	MPQ0267
55025	MPQ0219	55093	MPQ0607	55202	MPQ0535
55026	MPQ0341	55100	MPQ0163	55204	MPQ0451
55027	MPQ0195	55101	MPQ0133	55205	MPQ0452
55029	MPQ0271	55102	MPQ0013	55208	MPQ0456
55030	MPQ0272	55103	MPQ0134	55209	MPQ0453
55032	MPQ0266	55104	MPQ0386	55210	MPQ0270
55033	MPQ0330	55106	MPQ0296	55211	MPQ0450
55036	MPQ0291	55107	MPQ0297	55214	MPQ0428
55037	MPQ0288	55108	MPQ0326	55217	MPQ0455
55038	MPQ0331	55111	MPQ0548	55219	MPQ0437
55039	MPQ0268	55112	MPQ0544	55220	MPQ0438
55040	MPQ0332	55114	MPQ0422	55223	MPQ0010
55042	MPQ0269	55118	MPQ0008	55223	MPQ0247
55045	MPQ0145	55119	MPQ0549	55226	MPQ0464
55046	MPQ0611	55123	MPQ0147	55227	MPQ0465
55047	MPQ0263	55124	MPQ0166	55228	MPQ0070
55048	MPQ0202	55138	MPQ0020	55229	MPQ0065
55049	MPQ0329	55139	MPQ0400	55230	MPQ0067
55050	MPQ0052	55140	MPQ0218	55232	MPQ0054
55051	MPQ0600	55141	MPQ0546	55235	MPQ0103
55052	MPQ0287	55143	MPQ0215	55236	MPQ0156
55053	MPQ0233	55147	MPQ0057	55238	MPQ0629
55054	MPQ0242	55148	MPQ0022	55239	MPQ0500
55055	MPQ0606	55149	MPQ0012	55241	MPQ0239
55056	MPQ0327	55152	MPQ0027	55242	MPQ0104
55057	MPQ0265	55154	MPQ0550	55243	MPQ0254
55060	MPQ0074	55156	MPQ0105	55243	MPQ0255
55061	MPQ0380	55161	MPQ0217	55244	MPQ0090
55064	MPQ0641	55162	MPQ0100	55246	MPQ0138
55065	MPQ0355	55163	MPQ0227	55247	MPQ0099
55066	MPQ0637	55165	MPQ0645	55248	MPQ0101
55068	MPQ0631	55165	MPQ0646	55252	MPQ0209

Ruville	MAGNETI MARELLI	Ruville	MAGNETI MARELLI	Ruville	MAGNETI MARELLI
55254	MPQ0098	55344	MPQ0515	55456	MPQ0496
55256	MPQ0162	55345	MPQ0201	55457	MPQ0200
55257	MPQ0106	55350	MPQ0102	55458	MPQ0204
55258	MPQ0046	55352	MPQ0176	55460	MPQ0522
55259	MPQ0095	55353	MPQ0285	55461	MPQ0471
55259	MPQ0556	55355	MPQ0259	55462	MPQ0044
55260	MPQ0234	55356	MPQ0594	55464	MPQ0066
55263	MPQ0578	55357	MPQ0317	55464	MPQ0558
55264	MPQ0398	55364	MPQ0642	55465	MPQ0192
55265	MPQ0345	55368	MPQ0531	55475	MPQ0148
55266	MPQ0091	55371	MPQ0596	55478	MPQ0497
55268	MPQ0392	55373	MPQ0190	55480	MPQ0053
55272	MPQ0262	55384	MPQ0622	55482	MPQ0294
55274	MPQ0649	55400	MPQ0423	55483	MPQ0295
55274	MPQ0650	55405	MPQ0520	55485	MPQ0043
55275	MPQ0350	55406	MPQ0131	55486	MPQ0305
55281	MPQ0360	55408	MPQ0031	55488	MPQ0178
55289	MPQ0630	55412	MPQ0339	55491	MPQ0461
55291	MPQ0196	55413	MPQ0534	55494	MPQ0470
55292	MPQ0653	55414	MPQ0424	55500	MPQ0475
55298	MPQ0634	55415	MPQ0199	55502	MPQ0474
55302	MPQ0519	55423	MPQ0023	55503	MPQ0473
55305	MPQ0459	55424	MPQ0018	55504	MPQ0085
55306	MPQ0457	55426	MPQ0425	55505	MPQ0183
55307	MPQ0458	55428	MPQ0521	55506	MPQ0572
55311	MPQ0059	55429	MPQ0026	55507	MPQ0568
55312	MPQ0035	55429	MPQ0238	55508	MPQ0084
55313	MPQ0050	55429	MPQ0562	55510	MPQ0469
55314	MPQ0051	55430	MPQ0445	55511	MPQ0565
55316	MPQ0440	55433	MPQ0216	55512	MPQ0086
55318	MPQ0038	55434	MPQ0003	55515	MPQ0427
55320	MPQ0177	55435	MPQ0042	55518	MPQ0566
55324	MPQ0039	55440	MPQ0532	55520	MPQ0343
55327	MPQ0460	55441	MPQ0193	55523	MPQ0182
55328	MPQ0171	55442	MPQ0517	55524	MPQ0567
55330	MPQ0040	55443	MPQ0431	55527	MPQ0087
55331	MPQ0153	55444	MPQ0152	55530	MPQ0142
55333	MPQ0060	55446	MPQ0463	55535	MPQ0518
55336	MPQ0154	55447	MPQ0478	55536	MPQ0462
55338	MPQ0165	55454	MPQ0429	55537	MPQ0441
55343	MPQ0279	55455	MPQ0120	55539	MPQ0449



Ruvile	MAGNETI MARELLI	Ruvile	MAGNETI MARELLI	Ruvile	MAGNETI MARELLI
55540	MPQ0113	55595	MPQ0047	55765	MPQ0432
55541	MPQ0467	55597	MPQ0056	55766	MPQ0525
55544	MPQ0139	55598	MPQ0586	55767	MPQ0526
55544	MPQ0213	55601	MPQ0310	55773	MPQ0346
55545	MPQ0264	55603	MPQ0293	55774	MPQ0301
55546	MPQ0071	55605	MPQ0516	55775	MPQ0338
55550	MPQ0136	55606	MPQ0335	55776	MPQ0235
55551	MPQ0226	55607	MPQ0342	55777	MPQ0261
55552	MPQ0159	55610	MPQ0352	55778	MPQ0344
55553	MPQ0256	55611	MPQ0659	55779	MPQ0077
55554	MPQ0167	55613	MPQ0395	55780	MPQ0258
55555	MPQ0501	55619	MPQ0337	55784	MPQ0639
55556	MPQ0229	55622	MPQ0537	55786	MPQ0624
55557	MPQ0121	55700	MPQ0041	55787	MPQ0595
55561	MPQ0448	55701	MPQ0212	55790	MPQ0232
55564	MPQ0542	55703	MPQ0523	55801	MPQ0415
55565	MPQ0115	55704	MPQ0336	55805	MPQ0574
55566	MPQ0505	55707	MPQ0222	55806	MPQ0569
55569	MPQ0309	55712	MPQ0340	55811	MPQ0416
55570	MPQ0069	55713	MPQ0082	55822	MPQ0411
55571	MPQ0014	55713	MPQ0083	55824	MPQ0414
55572	MPQ0477	55714	MPQ0175	55825	MPQ0570
55573	MPQ0502	55716	MPQ0157	55826	MPQ0412
55574	MPQ0072	55717	MPQ0179	55829	MPQ0418
55575	MPQ0137	55723	MPQ0334	55832	MPQ0417
55576	MPQ0274	55724	MPQ0347	55833	MPQ0420
55577	MPQ0540	55725	MPQ0385	55835	MPQ0409
55578	MPQ0117	55730	MPQ0143	55839	MPQ0407
55579	MPQ0541	55731	MPQ0286	55840	MPQ0276
55580	MPQ0514	55735	MPQ0107	55840	MPQ0278
55581	MPQ0504	55737	MPQ0396	55842	MPQ0538
55582	MPQ0506	55738	MPQ0061	55844	MPQ0419
55585	MPQ0184	55739	MPQ0507	55845	MPQ0353
55586	MPQ0604	55740	MPQ0009	55846	MPQ0130
55587	MPQ0114	55740	MPQ0062	55847	MPQ0015
55588	MPQ0161	55741	MPQ0524	55848	MPQ0058
55589	MPQ0180	55745	MPQ0248	55849	MPQ0019
55590	MPQ0277	55749	MPQ0323	55850	MPQ0498
55590	MPQ0421	55754	MPQ0243	55851	MPQ0122
55591	MPQ0539	55762	MPQ0672	55852	MPQ0410
55592	MPQ0188	55764	MPQ0194	55853	MPQ0499

Ruville	MAGNETI MARELLI	Ruville	MAGNETI MARELLI	Ruville	MAGNETI MARELLI
55856	MPQ0298	55922	MPQ0124	55990	MPQ0635
55860	MPQ0011	55925	MPQ0168	55991	MPQ0623
55861	MPQ0284	55930	MPQ0225	55992	MPQ0601
55862	MPQ0289	55931	MPQ0366	55994	MPQ0667
55862	MPQ0408	55934	MPQ0150	55996	MPQ0617
55863	MPQ0158	55935	MPQ0149	55996	MPQ0618
55864	MPQ0007	55936	MPQ0170	56000	MPQ0433
55865	MPQ0089	55937	MPQ0016	56001	MPQ0434
55866	MPQ0187	55939	MPQ0064	56010	MPQ0435
55867	MPQ0032	55940	MPQ0155	56011	MPQ0236
55868	MPQ0081	55941	MPQ0028	56014	MPQ0300
55869	MPQ0033	55942	MPQ0169	56021	MPQ0354
55871	MPQ0109	55943	MPQ0513	56023	MPQ0388
55872	MPQ0004	55944	MPQ0111	56024	MPQ0403
55873	MPQ0413	55945	MPQ0322	56025	MPQ0636
55874	MPQ0002	55946	MPQ0228	56028	MPQ0669
55879	MPQ0230	55949	MPQ0503	56035	MPQ0662
55880	MPQ0174	55950	MPQ0512	56117	MPQ0037
55881	MPQ0527	55951	MPQ0006	56118	MPQ0273
55882	MPQ0528	55952	MPQ0024	56124	MPQ0364
55884	MPQ0055	55953	MPQ0509	56125	MPQ0365
55885	MPQ0615	55954	MPQ0125	56129	MPQ0118
55887	MPQ0063	55955	MPQ0140	56130	MPQ0252
55888	MPQ0260	55956	MPQ0025	56133	MPQ0246
55889	MPQ0076	55958	MPQ0511	56135	MPQ0362
55890	MPQ0088	55960	MPQ0240	56136	MPQ0303
55891	MPQ0173	55961	MPQ0220	56138	MPQ0132
55892	MPQ0172	55962	MPQ0141	56141	MPQ0304
55893	MPQ0123	55962	MPQ0576	56301	MPQ0472
55896	MPQ0368	55963	MPQ0146	56302	MPQ0648
55897	MPQ0324	55964	MPQ0128	56305	MPQ0253
55898	MPQ0110	55968	MPQ0126	56307	MPQ0325
55899	MPQ0160	55969	MPQ0191	56313	MPQ0656
55902	MPQ0442	55972	MPQ0612	56314	MPQ0367
55904	MPQ0404	55975	MPQ0097	56315	MPQ0389
55907	MPQ0223	55976	MPQ0665	56317	MPQ0599
55909	MPQ0426	55980	MPQ0302	56318	MPQ0655
55911	MPQ0034	55981	MPQ0390	56319	MPQ0543
55920	MPQ0045	55987	MPQ0096	56339	MPQ0638
55920	MPQ0555	55988	MPQ0605	56356	MPQ0654
55921	MPQ0529	55989	MPQ0384	56358	MPQ0647



Ruvile	MAGNETI MARELLI	Ruvile	MAGNETI MARELLI	Ruvile	MAGNETI MARELLI
56400	MPQ0189	56648	MPQ0621	58414	MPQ0554
56403	MPQ0112	56651	MPQ0666	58417	MPQ0402
56404	MPQ0078	56654	MPQ0661	58418	MPQ0361
56405	MPQ0198	56825	MPQ0348	58419	MPQ0673
56406	MPQ0185	56904	MPQ0625	58431	MPQ0632
56407	MPQ0186	56906	MPQ0494	58601	MPQ0001
56410	MPQ0333	56928	MPQ0479	58603	MPQ0257
56411	MPQ0205	56929	MPQ0481	58608	MPQ0211
56413	MPQ0307	56931	MPQ0221	58609	MPQ0092
56414	MPQ0119	56932	MPQ0210	58610	MPQ0251
56418	MPQ0369	56932	MPQ0250	58611	MPQ0237
56419	MPQ0073	56960	MPQ0370	58613	MPQ0197
56510	MPQ0029	57015	MPQ0495	58615	MPQ0094
56515	MPQ0482	57027	MPQ0597	58801	MPQ0048
56523	MPQ0030	57028	MPQ0108	58818	MPQ0017
56524	MPQ0603	57029	MPQ0318	58818	MPQ0049
56525	MPQ0079	57030	MPQ0231	58840	MPQ0311
56526	MPQ0135	57031	MPQ0075	58841	MPQ0387
56527	MPQ0181	57044	MPQ0510	58843	MPQ0349
56528	MPQ0080	57047	MPQ0308	58847	MPQ0399
56533	MPQ0151	57058	MPQ0628	58872	MPQ0280
56534	MPQ0207	57059	MPQ0652	58877	MPQ0393
56539	MPQ0397	57075	MPQ0657	58880	MPQ0292
56544	MPQ0651	57201	MPQ0575	58921	MPQ0592
56546	MPQ0640	57205	MPQ0668	59001	MPQ0005
56600	MPQ0439	57309	MPQ0489	59002	MPQ0483
56602	MPQ0571	57310	MPQ0491	59003	MPQ0484
56603	MPQ0533	57314	MPQ0536	59004	MPQ0281
56604	MPQ0468	57318	MPQ0492	59005	MPQ0068
56609	MPQ0466	57322	MPQ0490	59504	MPQ0493
56610	MPQ0564	57425	MPQ0602	55826S	MPQ0476
56613	MPQ0436	57704	MPQ0480		
56620	MPQ0443	57908	MPQ0485		
56622	MPQ0405	58115	MPQ0319		
56623	MPQ0444	58400	MPQ0488		
56625	MPQ0530	58402	MPQ0487		
56628	MPQ0446	58403	MPQ0486		
56630	MPQ0406	58405	MPQ0598		
56631	MPQ0447	58408	MPQ0553		
56640	MPQ0321	58409	MPQ0593		
56642	MPQ0127	58414	MPQ0391		

SKF	MAGNETI MARELLI	SKF	MAGNETI MARELLI	SKF	MAGNETI MARELLI
VKM11000	MPQ0423	VKM13120	MPQ0571	VKM18200	MPQ0575
VKM11003	MPQ0534	VKM13132	MPQ0513	VKM21004	MPQ0193
VKM11008	MPQ0532	VKM13140	MPQ0509	VKM21012	MPQ0199
VKM11010	MPQ0520	VKM13200	MPQ0468	VKM21041	MPQ0131
VKM11012	MPQ0424	VKM13234	MPQ0503	VKM21120	MPQ0120
VKM11014	MPQ0425	VKM13240	MPQ0466	VKM21121	MPQ0204
VKM11015	MPQ0429	VKM13241	MPQ0405	VKM21130	MPQ0216
VKM11072	MPQ0463	VKM13250	MPQ0444	VKM21131	MPQ0200
VKM11073	MPQ0478	VKM13253	MPQ0511	VKM21142	MPQ0192
VKM11106	MPQ0521	VKM13300	MPQ0446	VKM21147	MPQ0107
VKM11113	MPQ0431	VKM14100	MPQ0451	VKM21151	MPQ0222
VKM11114	MPQ0445	VKM14103	MPQ0428	VKM21203	MPQ0336
VKM11116	MPQ0432	VKM14105	MPQ0455	VKM21220	MPQ0143
VKM11116	MPQ0517	VKM14107	MPQ0438	VKM21220	MPQ0346
VKM11117	MPQ0340	VKM14108	MPQ0500	VKM21256	MPQ0526
VKM11120	MPQ0496	VKM14201	MPQ0535	VKM22151	MPQ0569
VKM11121	MPQ0522	VKM14210	MPQ0453	VKM22153	MPQ0570
VKM11124	MPQ0471	VKM14211	MPQ0465	VKM22155	MPQ0407
VKM11130	MPQ0461	VKM14222	MPQ0464	VKM22160	MPQ0414
VKM11142	MPQ0470	VKM14301	MPQ0456	VKM22174	MPQ0538
VKM11150	MPQ0523	VKM15121	MPQ0519	VKM22177	MPQ0122
VKM11151	MPQ0524	VKM15202	MPQ0457	VKM22179	MPQ0110
VKM11250	MPQ0507	VKM15210	MPQ0458	VKM22242	MPQ0420
VKM11255	MPQ0525	VKM15215	MPQ0440	VKM22380	MPQ0411
VKM11258	MPQ0497	VKM15216	MPQ0460	VKM22385	MPQ0412
VKM12151	MPQ0574	VKM15218	MPQ0515	VKM22390	MPQ0528
VKM12153	MPQ0418	VKM16000	MPQ0475	VKM22510	MPQ0435
VKM12172	MPQ0499	VKM16002	MPQ0477	VKM23120	MPQ0533
VKM12173	MPQ0409	VKM16003	MPQ0537	VKM23122	MPQ0128
VKM12174	MPQ0419	VKM16020	MPQ0505	VKM23130	MPQ0223
VKM12182	MPQ0498	VKM16101	MPQ0474	VKM23140	MPQ0125
VKM12200	MPQ0415	VKM16102	MPQ0504	VKM23230	MPQ0512
VKM12201	MPQ0410	VKM16110	MPQ0572	VKM23240	MPQ0564
VKM12227	MPQ0416	VKM16112	MPQ0469	VKM23241	MPQ0530
VKM12242	MPQ0417	VKM16113	MPQ0514	VKM23246	MPQ0124
VKM12390	MPQ0527	VKM16129	MPQ0516	VKM23256	MPQ0127
VKM12500	MPQ0433	VKM16212	MPQ0427	VKM23257	MPQ0191
VKM12501	MPQ0434	VKM16501	MPQ0462	VKM23258	MPQ0126
VKM13050	MPQ0436	VKM16503	MPQ0506	VKM23264	MPQ0612
VKM13100	MPQ0439	VKM16550	MPQ0501	VKM23300	MPQ0447
VKM13100	MPQ0443	VKM16604	MPQ0467	VKM24100	MPQ0452



SKF	MAGNETI MARELLI	SKF	MAGNETI MARELLI	SKF	MAGNETI MARELLI
VKM24107	MPQ0437	VKM31016	MPQ0061	VKM32012	MPQ0284
VKM24210	MPQ0270	VKM31018	MPQ0286	VKM32015	MPQ0289
VKM24211	MPQ0450	VKM31019	MPQ0157	VKM32015	MPQ0408
VKM24212	MPQ0065	VKM31022	MPQ0261	VKM32018	MPQ0615
VKM24213	MPQ0070	VKM31023	MPQ0178	VKM32022	MPQ0158
VKM24214	MPQ0067	VKM31025	MPQ0472	VKM32023	MPQ0236
VKM25150	MPQ0050	VKM31027	MPQ0243	VKM32024	MPQ0081
VKM25158	MPQ0035	VKM31033	MPQ0082	VKM32025	MPQ0230
VKM25202	MPQ0459	VKM31033	MPQ0083	VKM32027	MPQ0004
VKM25212	MPQ0051	VKM31034	MPQ0044	VKM32030	MPQ0032
VKM25213	MPQ0059	VKM31038	MPQ0212	VKM32031	MPQ0076
VKM25215	MPQ0531	VKM31039	MPQ0009	VKM32033	MPQ0173
VKM25312	MPQ0060	VKM31039	MPQ0062	VKM32034	MPQ0172
VKM25312	MPQ0190	VKM31041	MPQ0041	VKM32035	MPQ0088
VKM25701	MPQ0596	VKM31043	MPQ0042	VKM32036	MPQ0033
VKM26020	MPQ0115	VKM31043	MPQ0295	VKM32048	MPQ0285
VKM26100	MPQ0568	VKM31044	MPQ0077	VKM32080	MPQ0160
VKM26101	MPQ0473	VKM31054	MPQ0232	VKM32082	MPQ0187
VKM26102	MPQ0565	VKM31059	MPQ0066	VKM32083	MPQ0089
VKM26105	MPQ0114	VKM31059	MPQ0558	VKM32091	MPQ0109
VKM26115	MPQ0449	VKM31060	MPQ0396	VKM32104	MPQ0636
VKM26117	MPQ0518	VKM31061	MPQ0179	VKM32154	MPQ0007
VKM26125	MPQ0448	VKM31065	MPQ0389	VKM32184	MPQ0063
VKM26128	MPQ0502	VKM31207	MPQ0026	VKM32242	MPQ0011
VKM26211	MPQ0566	VKM31207	MPQ0238	VKM32243	MPQ0002
VKM26310	MPQ0113	VKM31207	MPQ0562	VKM32301	MPQ0055
VKM26500	MPQ0567	VKM31220	MPQ0655	VKM33002	MPQ0404
VKM26501	MPQ0441	VKM31221	MPQ0599	VKM33012	MPQ0045
VKM26503	MPQ0137	VKM31231	MPQ0194	VKM33012	MPQ0555
VKM26602	MPQ0482	VKM31250	MPQ0305	VKM33013	MPQ0406
VKM28001	MPQ0430	VKM31303	MPQ0595	VKM33015	MPQ0426
VKM28400	MPQ0211	VKM31321	MPQ0334	VKM33017	MPQ0111
VKM31002	MPQ0003	VKM31401	MPQ0385	VKM33018	MPQ0321
VKM31004	MPQ0023	VKM32001	MPQ0019	VKM33019	MPQ0006
VKM31007	MPQ0018	VKM32004	MPQ0353	VKM33020	MPQ0024
VKM31008	MPQ0338	VKM32005	MPQ0130	VKM33023	MPQ0220
VKM31010	MPQ0031	VKM32006	MPQ0015	VKM33024	MPQ0413
VKM31011	MPQ0152	VKM32007	MPQ0058	VKM33026	MPQ0016
VKM31012	MPQ0175	VKM32009	MPQ0276	VKM33027	MPQ0150
VKM31013	MPQ0053	VKM32009	MPQ0278	VKM33028	MPQ0170
VKM31015	MPQ0148	VKM32011	MPQ0298	VKM33029	MPQ0168

SKF	MAGNETI MARELLI	SKF	MAGNETI MARELLI	SKF	MAGNETI MARELLI
VKM33031	MPQ0028	VKM34031	MPQ0046	VKM35214	MPQ0073
VKM33032	MPQ0169	VKM34032	MPQ0162	VKM35216	MPQ0333
VKM33033	MPQ0155	VKM34033	MPQ0156	VKM35311	MPQ0642
VKM33034	MPQ0034	VKM34034	MPQ0090	VKM35500	MPQ0078
VKM33035	MPQ0149	VKM34040	MPQ0299	VKM36001	MPQ0399
VKM33037	MPQ0240	VKM34040	MPQ0383	VKM36003	MPQ0029
VKM33042	MPQ0228	VKM34046	MPQ0262	VKM36005	MPQ0542
VKM33043	MPQ0146	VKM34056	MPQ0239	VKM36006	MPQ0086
VKM33044	MPQ0099	VKM34061	MPQ0054	VKM36012	MPQ0084
VKM33045	MPQ0064	VKM34071	MPQ0398	VKM36013	MPQ0085
VKM33060	MPQ0138	VKM34072	MPQ0345	VKM36013	MPQ0134
VKM33061	MPQ0096	VKM34102	MPQ0578	VKM36016	MPQ0277
VKM33063	MPQ0302	VKM34107	MPQ0095	VKM36016	MPQ0421
VKM33065	MPQ0097	VKM34107	MPQ0556	VKM36017	MPQ0274
VKM33069	MPQ0139	VKM34108	MPQ0234	VKM36018	MPQ0256
VKM33069	MPQ0213	VKM34110	MPQ0649	VKM36022	MPQ0121
VKM33073	MPQ0322	VKM34110	MPQ0650	VKM36023	MPQ0136
VKM33074	MPQ0390	VKM34111	MPQ0360	VKM36025	MPQ0117
VKM33075	MPQ0226	VKM34120	MPQ0634	VKM36026	MPQ0229
VKM33083	MPQ0366	VKM34460	MPQ0629	VKM36028	MPQ0395
VKM33100	MPQ0141	VKM34500	MPQ0189	VKM36030	MPQ0184
VKM33100	MPQ0576	VKM34501	MPQ0112	VKM36031	MPQ0014
VKM33131	MPQ0623	VKM34502	MPQ0186	VKM36032	MPQ0167
VKM33132	MPQ0601	VKM34503	MPQ0185	VKM36040	MPQ0056
VKM33161	MPQ0635	VKM34510	MPQ0198	VKM36050	MPQ0188
VKM33313	MPQ0388	VKM34700	MPQ0653	VKM36052	MPQ0539
VKM33314	MPQ0140	VKM34701	MPQ0196	VKM36053	MPQ0586
VKM33407	MPQ0621	VKM34702	MPQ0551	VKM36056	MPQ0293
VKM34004	MPQ0101	VKM34704	MPQ0545	VKM36061	MPQ0351
VKM34005	MPQ0254	VKM35002	MPQ0038	VKM36064	MPQ0309
VKM34005	MPQ0255	VKM35007	MPQ0171	VKM36070	MPQ0161
VKM34006	MPQ0633	VKM35008	MPQ0153	VKM36072	MPQ0087
VKM34010	MPQ0104	VKM35009	MPQ0177	VKM36075	MPQ0159
VKM34012	MPQ0392	VKM35011	MPQ0154	VKM36080	MPQ0069
VKM34013	MPQ0010	VKM35012	MPQ0165	VKM36081	MPQ0541
VKM34013	MPQ0247	VKM35013	MPQ0201	VKM36087	MPQ0337
VKM34018	MPQ0098	VKM35015	MPQ0176	VKM36091	MPQ0540
VKM34023	MPQ0119	VKM35016	MPQ0020	VKM36120	MPQ0180
VKM34025	MPQ0091	VKM35016	MPQ0040	VKM36120	MPQ0264
VKM34027	MPQ0279	VKM35025	MPQ0102	VKM36122	MPQ0080
VKM34030	MPQ0106	VKM35212	MPQ0205	VKM36124	MPQ0181



SKF	MAGNETI MARELLI	SKF	MAGNETI MARELLI	SKF	MAGNETI MARELLI
VKM36126	MPQ0030	VKM38207	MPQ0272	VKM81002	MPQ0481
VKM36220	MPQ0207	VKM38211	MPQ0271	VKM81100	MPQ0625
VKM36230	MPQ0151	VKM38213	MPQ0328	VKM81201	MPQ0494
VKM36241	MPQ0640	VKM38220	MPQ0320	VKM84503	MPQ0108
VKM36250	MPQ0071	VKM38221	MPQ0341	VKM84504	MPQ0597
VKM36500	MPQ0079	VKM38225	MPQ0363	VKM84506	MPQ0318
VKM36530	MPQ0603	VKM38226	MPQ0021	VKM84600	MPQ0495
VKM37002	MPQ0132	VKM38231	MPQ0195	VKM84604	MPQ0510
VKM37005	MPQ0246	VKM38236	MPQ0643	VKM84608	MPQ0308
VKM37010	MPQ0362	VKM38237	MPQ0203	VKM85000	MPQ0488
VKM37014	MPQ0037	VKM38238	MPQ0616	VKM85146	MPQ0593
VKM37015	MPQ0273	VKM38239	MPQ0631	VKM85148	MPQ0598
VKM37032	MPQ0118	VKM38240	MPQ0145	VKM88007	MPQ0319
VKM37050	MPQ0252	VKM38241	MPQ0206	VKMC56003	MPQ0387
VKM38001	MPQ0163	VKM38242	MPQ0600	VKMCV52002	MPQ0048
VKM38002	MPQ0008	VKM38300	MPQ0074	VKMCV52004	MPQ0047
VKM38003	MPQ0547	VKM38600	MPQ0094	VKMCV52009	MPQ0025
VKM38004	MPQ0036	VKM38603	MPQ0105	VKMCV53008	MPQ0280
VKM38010	MPQ0645	VKM38700	MPQ0658	VKMCV54002	MPQ0017
VKM38010	MPQ0646	VKM60001	MPQ0068	VKMCV55007	MPQ0614
VKM38011	MPQ0268	VKM60004	MPQ0622	VKMCV560025	MPQ0307
VKM38012	MPQ0133	VKM64014	MPQ0075	VKMCV56007	MPQ0393
VKM38020	MPQ0147	VKM64017	MPQ0657		
VKM38023	MPQ0227	VKM65011	MPQ0632		
VKM38026	MPQ0215	VKM65015	MPQ0361		
VKM38027	MPQ0549	VKM65054	MPQ0661		
VKM38066	MPQ0166	VKM68001	MPQ0401		
VKM38069	MPQ0608	VKM70000	MPQ0483		
VKM38069	MPQ0609	VKM71002	MPQ0479		
VKM38069	MPQ0610	VKM75006	MPQ0486		
VKM38071	MPQ0218	VKM75008	MPQ0492		
VKM38073	MPQ0100	VKM75033	MPQ0491		
VKM38077	MPQ0563	VKM75044	MPQ0489		
VKM38123	MPQ0012	VKM75130	MPQ0490		
VKM38126	MPQ0275	VKM75612	MPQ0536		
VKM38130	MPQ0022	VKM75629	MPQ0487		
VKM38132	MPQ0057	VKM76001	MPQ0480		
VKM38202	MPQ0219	VKM76102	MPQ0484		
VKM38204	MPQ0331	VKM77500	MPQ0485		
VKM38205	MPQ0052	VKM79001	MPQ0493		
VKM38206	MPQ0129	VKM80000	MPQ0005		



Codici Magneti Marelli
Magneti Marelli references
Magneti Marelli Nr.
Références Magneti Marelli
Códigos Magneti Marelli
Códigos Magneti Marelli
Κωδικοί Magneti Marelli
Kody Magneti Marelli
Коды Магнети Марелли
Magneti Marelli kodları

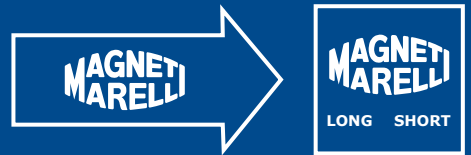



MAGNETI MARELLI		MAGNETI MARELLI		MAGNETI MARELLI	
SHORT	LONG	SHORT	LONG	SHORT	LONG
MPQ0001	331316170001	MPQ0045	331316170045	MPQ0089	331316170089
MPQ0002	331316170002	MPQ0046	331316170046	MPQ0090	331316170090
MPQ0003	331316170003	MPQ0047	331316170047	MPQ0091	331316170091
MPQ0004	331316170004	MPQ0048	331316170048	MPQ0092	331316170092
MPQ0005	331316170005	MPQ0049	331316170049	MPQ0093	331316170093
MPQ0006	331316170006	MPQ0050	331316170050	MPQ0094	331316170094
MPQ0007	331316170007	MPQ0051	331316170051	MPQ0095	331316170095
MPQ0008	331316170008	MPQ0052	331316170052	MPQ0096	331316170096
MPQ0009	331316170009	MPQ0053	331316170053	MPQ0097	331316170097
MPQ0010	331316170010	MPQ0054	331316170054	MPQ0098	331316170098
MPQ0011	331316170011	MPQ0055	331316170055	MPQ0099	331316170099
MPQ0012	331316170012	MPQ0056	331316170056	MPQ0100	331316170100
MPQ0013	331316170013	MPQ0057	331316170057	MPQ0101	331316170101
MPQ0014	331316170014	MPQ0058	331316170058	MPQ0102	331316170102
MPQ0015	331316170015	MPQ0059	331316170059	MPQ0103	331316170103
MPQ0016	331316170016	MPQ0060	331316170060	MPQ0104	331316170104
MPQ0017	331316170017	MPQ0061	331316170061	MPQ0105	331316170105
MPQ0018	331316170018	MPQ0062	331316170062	MPQ0106	331316170106
MPQ0019	331316170019	MPQ0063	331316170063	MPQ0107	331316170107
MPQ0020	331316170020	MPQ0064	331316170064	MPQ0108	331316170108
MPQ0021	331316170021	MPQ0065	331316170065	MPQ0109	331316170109
MPQ0022	331316170022	MPQ0066	331316170066	MPQ0110	331316170110
MPQ0023	331316170023	MPQ0067	331316170067	MPQ0111	331316170111
MPQ0024	331316170024	MPQ0068	331316170068	MPQ0112	331316170112
MPQ0025	331316170025	MPQ0069	331316170069	MPQ0113	331316170113
MPQ0026	331316170026	MPQ0070	331316170070	MPQ0114	331316170114
MPQ0027	331316170027	MPQ0071	331316170071	MPQ0115	331316170115
MPQ0028	331316170028	MPQ0072	331316170072	MPQ0116	331316170116
MPQ0029	331316170029	MPQ0073	331316170073	MPQ0117	331316170117
MPQ0030	331316170030	MPQ0074	331316170074	MPQ0118	331316170118
MPQ0031	331316170031	MPQ0075	331316170075	MPQ0119	331316170119
MPQ0032	331316170032	MPQ0076	331316170076	MPQ0120	331316170120
MPQ0033	331316170033	MPQ0077	331316170077	MPQ0121	331316170121
MPQ0034	331316170034	MPQ0078	331316170078	MPQ0122	331316170122
MPQ0035	331316170035	MPQ0079	331316170079	MPQ0123	331316170123
MPQ0036	331316170036	MPQ0080	331316170080	MPQ0124	331316170124
MPQ0037	331316170037	MPQ0081	331316170081	MPQ0125	331316170125
MPQ0038	331316170038	MPQ0082	331316170082	MPQ0126	331316170126
MPQ0039	331316170039	MPQ0083	331316170083	MPQ0127	331316170127
MPQ0040	331316170040	MPQ0084	331316170084	MPQ0128	331316170128
MPQ0041	331316170041	MPQ0085	331316170085	MPQ0129	331316170129
MPQ0042	331316170042	MPQ0086	331316170086	MPQ0130	331316170130
MPQ0043	331316170043	MPQ0087	331316170087	MPQ0131	331316170131
MPQ0044	331316170044	MPQ0088	331316170088	MPQ0132	331316170132



MAGNETI MARELLI		MAGNETI MARELLI		MAGNETI MARELLI	
SHORT	LONG	SHORT	LONG	SHORT	LONG
MPQ0133	331316170133	MPQ0177	331316170177	MPQ0221	331316170221
MPQ0134	331316170134	MPQ0178	331316170178	MPQ0222	331316170222
MPQ0135	331316170135	MPQ0179	331316170179	MPQ0223	331316170223
MPQ0136	331316170136	MPQ0180	331316170180	MPQ0224	331316170224
MPQ0137	331316170137	MPQ0181	331316170181	MPQ0225	331316170225
MPQ0138	331316170138	MPQ0182	331316170182	MPQ0226	331316170226
MPQ0139	331316170139	MPQ0183	331316170183	MPQ0227	331316170227
MPQ0140	331316170140	MPQ0184	331316170184	MPQ0228	331316170228
MPQ0141	331316170141	MPQ0185	331316170185	MPQ0229	331316170229
MPQ0142	331316170142	MPQ0186	331316170186	MPQ0230	331316170230
MPQ0143	331316170143	MPQ0187	331316170187	MPQ0231	331316170231
MPQ0144	331316170144	MPQ0188	331316170188	MPQ0232	331316170232
MPQ0145	331316170145	MPQ0189	331316170189	MPQ0233	331316170233
MPQ0146	331316170146	MPQ0190	331316170190	MPQ0234	331316170234
MPQ0147	331316170147	MPQ0191	331316170191	MPQ0235	331316170235
MPQ0148	331316170148	MPQ0192	331316170192	MPQ0236	331316170236
MPQ0149	331316170149	MPQ0193	331316170193	MPQ0237	331316170237
MPQ0150	331316170150	MPQ0194	331316170194	MPQ0238	331316170238
MPQ0151	331316170151	MPQ0195	331316170195	MPQ0239	331316170239
MPQ0152	331316170152	MPQ0196	331316170196	MPQ0240	331316170240
MPQ0153	331316170153	MPQ0197	331316170197	MPQ0241	331316170241
MPQ0154	331316170154	MPQ0198	331316170198	MPQ0242	331316170242
MPQ0155	331316170155	MPQ0199	331316170199	MPQ0243	331316170243
MPQ0156	331316170156	MPQ0200	331316170200	MPQ0244	331316170244
MPQ0157	331316170157	MPQ0201	331316170201	MPQ0245	331316170245
MPQ0158	331316170158	MPQ0202	331316170202	MPQ0246	331316170246
MPQ0159	331316170159	MPQ0203	331316170203	MPQ0247	331316170247
MPQ0160	331316170160	MPQ0204	331316170204	MPQ0248	331316170248
MPQ0161	331316170161	MPQ0205	331316170205	MPQ0249	331316170249
MPQ0162	331316170162	MPQ0206	331316170206	MPQ0250	331316170250
MPQ0163	331316170163	MPQ0207	331316170207	MPQ0251	331316170251
MPQ0164	331316170164	MPQ0208	331316170208	MPQ0252	331316170252
MPQ0165	331316170165	MPQ0209	331316170209	MPQ0253	331316170253
MPQ0166	331316170166	MPQ0210	331316170210	MPQ0254	331316170254
MPQ0167	331316170167	MPQ0211	331316170211	MPQ0255	331316170255
MPQ0168	331316170168	MPQ0212	331316170212	MPQ0256	331316170256
MPQ0169	331316170169	MPQ0213	331316170213	MPQ0257	331316170257
MPQ0170	331316170170	MPQ0214	331316170214	MPQ0258	331316170258
MPQ0171	331316170171	MPQ0215	331316170215	MPQ0259	331316170259
MPQ0172	331316170172	MPQ0216	331316170216	MPQ0260	331316170260
MPQ0173	331316170173	MPQ0217	331316170217	MPQ0261	331316170261
MPQ0174	331316170174	MPQ0218	331316170218	MPQ0262	331316170262
MPQ0175	331316170175	MPQ0219	331316170219	MPQ0263	331316170263
MPQ0176	331316170176	MPQ0220	331316170220	MPQ0264	331316170264



MAGNETI MARELLI		MAGNETI MARELLI		MAGNETI MARELLI	
SHORT	LONG	SHORT	LONG	SHORT	LONG
MPQ0265	331316170265	MPQ0309	331316170309	MPQ0353	331316170353
MPQ0266	331316170266	MPQ0310	331316170310	MPQ0354	331316170354
MPQ0267	331316170267	MPQ0311	331316170311	MPQ0355	331316170355
MPQ0268	331316170268	MPQ0312	331316170312	MPQ0356	331316170356
MPQ0269	331316170269	MPQ0313	331316170313	MPQ0357	331316170357
MPQ0270	331316170270	MPQ0314	331316170314	MPQ0358	331316170358
MPQ0271	331316170271	MPQ0315	331316170315	MPQ0359	331316170359
MPQ0272	331316170272	MPQ0316	331316170316	MPQ0360	331316170360
MPQ0273	331316170273	MPQ0317	331316170317	MPQ0361	331316170361
MPQ0274	331316170274	MPQ0318	331316170318	MPQ0362	331316170362
MPQ0275	331316170275	MPQ0319	331316170319	MPQ0363	331316170363
MPQ0276	331316170276	MPQ0320	331316170320	MPQ0364	331316170364
MPQ0277	331316170277	MPQ0321	331316170321	MPQ0365	331316170365
MPQ0278	331316170278	MPQ0322	331316170322	MPQ0366	331316170366
MPQ0279	331316170279	MPQ0323	331316170323	MPQ0367	331316170367
MPQ0280	331316170280	MPQ0324	331316170324	MPQ0368	331316170368
MPQ0281	331316170281	MPQ0325	331316170325	MPQ0369	331316170369
MPQ0282	331316170282	MPQ0326	331316170326	MPQ0370	331316170370
MPQ0283	331316170283	MPQ0327	331316170327	MPQ0371	331316170371
MPQ0284	331316170284	MPQ0328	331316170328	MPQ0372	331316170372
MPQ0285	331316170285	MPQ0329	331316170329	MPQ0373	331316170373
MPQ0286	331316170286	MPQ0330	331316170330	MPQ0374	331316170374
MPQ0287	331316170287	MPQ0331	331316170331	MPQ0375	331316170375
MPQ0288	331316170288	MPQ0332	331316170332	MPQ0376	331316170376
MPQ0289	331316170289	MPQ0333	331316170333	MPQ0377	331316170377
MPQ0290	331316170290	MPQ0334	331316170334	MPQ0378	331316170378
MPQ0291	331316170291	MPQ0335	331316170335	MPQ0379	331316170379
MPQ0292	331316170292	MPQ0336	331316170336	MPQ0380	331316170380
MPQ0293	331316170293	MPQ0337	331316170337	MPQ0381	331316170381
MPQ0294	331316170294	MPQ0338	331316170338	MPQ0382	331316170382
MPQ0295	331316170295	MPQ0339	331316170339	MPQ0383	331316170383
MPQ0296	331316170296	MPQ0340	331316170340	MPQ0384	331316170384
MPQ0297	331316170297	MPQ0341	331316170341	MPQ0385	331316170385
MPQ0298	331316170298	MPQ0342	331316170342	MPQ0386	331316170386
MPQ0299	331316170299	MPQ0343	331316170343	MPQ0387	331316170387
MPQ0300	331316170300	MPQ0344	331316170344	MPQ0388	331316170388
MPQ0301	331316170301	MPQ0345	331316170345	MPQ0389	331316170389
MPQ0302	331316170302	MPQ0346	331316170346	MPQ0390	331316170390
MPQ0303	331316170303	MPQ0347	331316170347	MPQ0391	331316170391
MPQ0304	331316170304	MPQ0348	331316170348	MPQ0392	331316170392
MPQ0305	331316170305	MPQ0349	331316170349	MPQ0393	331316170393
MPQ0306	331316170306	MPQ0350	331316170350	MPQ0394	331316170394
MPQ0307	331316170307	MPQ0351	331316170351	MPQ0395	331316170395
MPQ0308	331316170308	MPQ0352	331316170352	MPQ0396	331316170396



MAGNETI MARELLI		MAGNETI MARELLI		MAGNETI MARELLI	
SHORT	LONG	SHORT	LONG	SHORT	LONG
MPQ0397	331316170397	MPQ0441	331316170441	MPQ0485	331316170485
MPQ0398	331316170398	MPQ0442	331316170442	MPQ0486	331316170486
MPQ0399	331316170399	MPQ0443	331316170443	MPQ0487	331316170487
MPQ0400	331316170400	MPQ0444	331316170444	MPQ0488	331316170488
MPQ0401	331316170401	MPQ0445	331316170445	MPQ0489	331316170489
MPQ0402	331316170402	MPQ0446	331316170446	MPQ0490	331316170490
MPQ0403	331316170403	MPQ0447	331316170447	MPQ0491	331316170491
MPQ0404	331316170404	MPQ0448	331316170448	MPQ0492	331316170492
MPQ0405	331316170405	MPQ0449	331316170449	MPQ0493	331316170493
MPQ0406	331316170406	MPQ0450	331316170450	MPQ0494	331316170494
MPQ0407	331316170407	MPQ0451	331316170451	MPQ0495	331316170495
MPQ0408	331316170408	MPQ0452	331316170452	MPQ0496	331316170496
MPQ0409	331316170409	MPQ0453	331316170453	MPQ0497	331316170497
MPQ0410	331316170410	MPQ0454	331316170454	MPQ0498	331316170498
MPQ0411	331316170411	MPQ0455	331316170455	MPQ0499	331316170499
MPQ0412	331316170412	MPQ0456	331316170456	MPQ0500	331316170500
MPQ0413	331316170413	MPQ0457	331316170457	MPQ0501	331316170501
MPQ0414	331316170414	MPQ0458	331316170458	MPQ0502	331316170502
MPQ0415	331316170415	MPQ0459	331316170459	MPQ0503	331316170503
MPQ0416	331316170416	MPQ0460	331316170460	MPQ0504	331316170504
MPQ0417	331316170417	MPQ0461	331316170461	MPQ0505	331316170505
MPQ0418	331316170418	MPQ0462	331316170462	MPQ0506	331316170506
MPQ0419	331316170419	MPQ0463	331316170463	MPQ0507	331316170507
MPQ0420	331316170420	MPQ0464	331316170464	MPQ0508	331316170508
MPQ0421	331316170421	MPQ0465	331316170465	MPQ0509	331316170509
MPQ0422	331316170422	MPQ0466	331316170466	MPQ0510	331316170510
MPQ0423	331316170423	MPQ0467	331316170467	MPQ0511	331316170511
MPQ0424	331316170424	MPQ0468	331316170468	MPQ0512	331316170512
MPQ0425	331316170425	MPQ0469	331316170469	MPQ0513	331316170513
MPQ0426	331316170426	MPQ0470	331316170470	MPQ0514	331316170514
MPQ0427	331316170427	MPQ0471	331316170471	MPQ0515	331316170515
MPQ0428	331316170428	MPQ0472	331316170472	MPQ0516	331316170516
MPQ0429	331316170429	MPQ0473	331316170473	MPQ0517	331316170517
MPQ0430	331316170430	MPQ0474	331316170474	MPQ0518	331316170518
MPQ0431	331316170431	MPQ0475	331316170475	MPQ0519	331316170519
MPQ0432	331316170432	MPQ0476	331316170476	MPQ0520	331316170520
MPQ0433	331316170433	MPQ0477	331316170477	MPQ0521	331316170521
MPQ0434	331316170434	MPQ0478	331316170478	MPQ0522	331316170522
MPQ0435	331316170435	MPQ0479	331316170479	MPQ0523	331316170523
MPQ0436	331316170436	MPQ0480	331316170480	MPQ0524	331316170524
MPQ0437	331316170437	MPQ0481	331316170481	MPQ0525	331316170525
MPQ0438	331316170438	MPQ0482	331316170482	MPQ0526	331316170526
MPQ0439	331316170439	MPQ0483	331316170483	MPQ0527	331316170527
MPQ0440	331316170440	MPQ0484	331316170484	MPQ0528	331316170528



MAGNETI MARELLI		MAGNETI MARELLI		MAGNETI MARELLI	
SHORT	LONG	SHORT	LONG	SHORT	LONG
MPQ0529	331316170529	MPQ0573	331316170573	MPQ0617	331316170617
MPQ0530	331316170530	MPQ0574	331316170574	MPQ0618	331316170618
MPQ0531	331316170531	MPQ0575	331316170575	MPQ0619	331316170619
MPQ0532	331316170532	MPQ0576	331316170576	MPQ0620	331316170620
MPQ0533	331316170533	MPQ0577	331316170577	MPQ0621	331316170621
MPQ0534	331316170534	MPQ0578	331316170578	MPQ0622	331316170622
MPQ0535	331316170535	MPQ0579	331316170579	MPQ0623	331316170623
MPQ0536	331316170536	MPQ0580	331316170580	MPQ0624	331316170624
MPQ0537	331316170537	MPQ0581	331316170581	MPQ0625	331316170625
MPQ0538	331316170538	MPQ0582	331316170582	MPQ0626	331316170626
MPQ0539	331316170539	MPQ0583	331316170583	MPQ0627	331316170627
MPQ0540	331316170540	MPQ0584	331316170584	MPQ0628	331316170628
MPQ0541	331316170541	MPQ0585	331316170585	MPQ0629	331316170629
MPQ0542	331316170542	MPQ0586	331316170586	MPQ0630	331316170630
MPQ0543	331316170543	MPQ0587	331316170587	MPQ0631	331316170631
MPQ0544	331316170544	MPQ0588	331316170588	MPQ0632	331316170632
MPQ0545	331316170545	MPQ0589	331316170589	MPQ0633	331316170633
MPQ0546	331316170546	MPQ0590	331316170590	MPQ0634	331316170634
MPQ0547	331316170547	MPQ0591	331316170591	MPQ0635	331316170635
MPQ0548	331316170548	MPQ0592	331316170592	MPQ0636	331316170636
MPQ0549	331316170549	MPQ0593	331316170593	MPQ0637	331316170637
MPQ0550	331316170550	MPQ0594	331316170594	MPQ0638	331316170638
MPQ0551	331316170551	MPQ0595	331316170595	MPQ0639	331316170639
MPQ0552	331316170552	MPQ0596	331316170596	MPQ0640	331316170640
MPQ0553	331316170553	MPQ0597	331316170597	MPQ0641	331316170641
MPQ0554	331316170554	MPQ0598	331316170598	MPQ0642	331316170642
MPQ0555	331316170555	MPQ0599	331316170599	MPQ0643	331316170643
MPQ0556	331316170556	MPQ0600	331316170600	MPQ0644	331316170644
MPQ0557	331316170557	MPQ0601	331316170601	MPQ0645	331316170645
MPQ0558	331316170558	MPQ0602	331316170602	MPQ0646	331316170646
MPQ0559	331316170559	MPQ0603	331316170603	MPQ0647	331316170647
MPQ0560	331316170560	MPQ0604	331316170604	MPQ0648	331316170648
MPQ0561	331316170561	MPQ0605	331316170605	MPQ0649	331316170649
MPQ0562	331316170562	MPQ0606	331316170606	MPQ0650	331316170650
MPQ0563	331316170563	MPQ0607	331316170607	MPQ0651	331316170651
MPQ0564	331316170564	MPQ0608	331316170608	MPQ0652	331316170652
MPQ0565	331316170565	MPQ0609	331316170609	MPQ0653	331316170653
MPQ0566	331316170566	MPQ0610	331316170610	MPQ0654	331316170654
MPQ0567	331316170567	MPQ0611	331316170611	MPQ0655	331316170655
MPQ0568	331316170568	MPQ0612	331316170612	MPQ0656	331316170656
MPQ0569	331316170569	MPQ0613	331316170613	MPQ0657	331316170657
MPQ0570	331316170570	MPQ0614	331316170614	MPQ0658	331316170658
MPQ0571	331316170571	MPQ0615	331316170615	MPQ0659	331316170659
MPQ0572	331316170572	MPQ0616	331316170616	MPQ0660	331316170660



SHORT

LONG

MPQ0661	331316170661
MPQ0662	331316170662
MPQ0663	331316170663
MPQ0664	331316170664
MPQ0665	331316170665
MPQ0666	331316170666
MPQ0667	331316170667
MPQ0668	331316170668
MPQ0669	331316170669
MPQ0670	331316170670
MPQ0671	331316170671
MPQ0672	331316170672
MPQ0673	331316170673
MPQ0674	331316170674



Informazione tecnica – Autovetture e veicoli commerciali
Technical information – Passenger cars and light commercial vehicles

l`information technique – Vehicules legers et utilitaires

Technische Information – PKW und Nutzfahrzeuge

Información técnica – Turismos y vehiculos comerciales ligeros

Informação técnica – Carros e veiculos comerciais leves

Τεχνικές πληροφορίες – Αυτοκίνητα και ελαφριά φορτηγά

Informacja techniczna – Samochody osobowe i dostawcze

Техническая информация – Легковые и малотоннажные автомобили

Teknik Bilgi – Binek ve hafif ticari araçlar



MPQ0001

Description / opis / описание		Cross reference / zamiennik / кросс-номер
Jockey pulley, timing belt Rolka prowadząca paskę rozrządu Направляющий ролик ремня ГРМ		
Material / materiał / материал		INA 532022710
Metal / metal / металл		SKF -
Dimensions / wymiary / размер (mm)		OE 4777394
62x35x10		
Application / zastosowanie / применение		
CHRYSLER		

MPQ0002

Description / opis / описание		Cross reference / zamiennik / кросс-номер
Jockey pulley, auxiliary belt Rolka prowadząca paskę pomocniczego Направляющий ролик поликлинового ремня		
Material / materiał / материал		INA 532043610
Plastic / plastik / пластик		SKF VKM32243
Dimensions / wymiary / размер (mm)		OE 46537101
70x25x17		
Application / zastosowanie / применение		
FIAT, LANCIA		

MPQ0003

Description / opis / описание		Cross reference / zamiennik / кросс-номер
Jockey pulley, auxiliary belt Rolka prowadząca paskę pomocniczego Направляющий ролик поликлинового ремня		
Material / materiał / материал		INA 532033010
Plastic / plastik / пластик		SKF VKM31002
Dimensions / wymiary / размер (mm)		OE 38145276
65x25x8		
Application / zastosowanie / применение		
AUDI, VW, SEAT, SKODA		

**MPQ0004**

Description / opis / описание		Cross reference / zamiennik / кросс-номер
Tension pulley, auxiliary belt Rolka do napinacza paska pomocniczego Ролик натяжителя поликлинового ремня		EVR 55872
Material / materiał / материал	INA 534010120	
Plastic / plastik / пластик	SKF VKM32027	
Dimensions / wymiary / размер (mm)	OE 46546374	
65x29x17		
Application / zastosowanie / применение		
ALFA ROMEO, FIAT, LANCIA		

MPQ0005

Description / opis / описание		Cross reference / zamiennik / кросс-номер
Jockey pulley, timing belt Rolka prowadząca paskę rozrządu Направляющий ролик ремня ГРМ		EVR 59001
Material / materiał / материал	INA 532019420	
Plastic / plastik / пластик	SKF VKM80000	
Dimensions / wymiary / размер (mm)	OE 96103222	
64x29x10		
Application / zastosowanie / применение		
DAEWOO		

MPQ0006

Description / opis / описание		Cross reference / zamiennik / кросс-номер
Tension pulley, auxiliary belt Rolka do napinacza paska pomocniczego Ролик натяжителя поликлинового ремня		EVR 55951
Material / materiał / материал	INA 534002210	
Plastic / plastik / пластик	SKF VKM33019	
Dimensions / wymiary / размер (mm)	OE 5751.61	
65x25x17		
Application / zastosowanie / применение		
CITROËN, FIAT, PEUGEOT		

MPQ0007
Description / opis / описание

Jockey pulley, auxiliary belt
 Rolka prowadząca paskę pomocniczego
 Направляющий ролик поликлинового ремня

Material /materiał / материал

Plastic / plastik / пластик

Dimensions / wymiary / размер (mm)

79x25x20

Application / zastosowanie / применение

ALFA ROMEO, FIAT

Cross reference / zamiennik / кросс-номер
EVR

55864

INA

532025910

SKF

VKM32154

OE

77 33 200

MPQ0008
Description / opis / описание

Tension pulley, auxiliary belt
 Rolka do napinacza paski pomocniczego
 Ролик натяжителя поликлинового ремня

Material /materiał / материал

Plastic / plastik / пластик

Dimensions / wymiary / размер (mm)

79x25x8

Application / zastosowanie / применение

MERCEDES-BENZ

Cross reference / zamiennik / кросс-номер
EVR

55118

INA

531065820

SKF

VKM38002

OE

601 200 12 70

MPQ0009
Description / opis / описание

Jockey pulley, auxiliary belt
 Rolka prowadząca paskę pomocniczego
 Направляющий ролик поликлинового ремня

Material /materiał / материал

Plastic / plastik / пластик

Dimensions / wymiary / размер (mm)

76x25x17

Application / zastosowanie / применение

AUDI, SKODA, VOLVO, VW

Cross reference / zamiennik / кросс-номер
EVR

55740

INA

531075130

SKF

VKM31039

OE

059 145 276

**MPQ0010**

Description / opis / описание		Cross reference / zamiennik / кросс-номер
Jockey pulley, auxiliary belt Rolka prowadząca paskę pomocniczego Направляющий ролик поликлинового ремня		EVR 55223
Material / materiał / материал		INA 532025230
Plastic / plastik / пластик		SKF VKM34013
Dimensions / wymiary / размер (mm)		OE 6482249
76x25x8		
Application / zastosowanie / применение		
FORD		

MPQ0011

Description / opis / описание		Cross reference / zamiennik / кросс-номер
Jockey pulley, auxiliary belt Rolka prowadząca paskę pomocniczego Направляющий ролик поликлинового ремня		EVR 55860
Material / materiał / материал		INA 532022910
Plastic / plastik / пластик		SKF VKM32242
Dimensions / wymiary / размер (mm)		OE 60805460
80x23x20		
Application / zastosowanie / применение		
ALFA ROMEO, FIAT, LANCIA		

MPQ0012

Description / opis / описание		Cross reference / zamiennik / кросс-номер
Jockey pulley, auxiliary belt Rolka prowadząca paskę pomocniczego Направляющий ролик поликлинового ремня		EVR 55149
Material / materiał / материал		INA 531067730
Plastic / plastik / пластик		SKF -
Dimensions / wymiary / размер (mm)		OE 166 202 05 19
76x22x17		
Application / zastosowanie / применение		
MERCEDES-BENZ		

MPQ0013
Description / opis / описание

Jockey pulley, auxiliary belt
 Rolka prowadząca paskę pomocniczego
 Направляющий ролик поликлинового ремня

Material /material / материал

Plastic / plastik / пластик

Dimensions / wymiary / размер (mm)

70x25x8

Application / zastosowanie / применение

MERCEDES-BENZ

Cross reference / zamiennik / кросс-номер
EVR

55102

INA

531072010

SKF

-

OE

103200570

MPQ0014
Description / opis / описание

Jockey pulley, auxiliary belt
 Rolka prowadząca paskę pomocniczego
 Направляющий ролик поликлинового ремня

Material /material / материал

Plastic / plastik / пластик

Dimensions / wymiary / размер (mm)

60x25x17

Application / zastosowanie / применение

GM, MITSUBISHI, NISSAN, OPEL, RENAULT,
 VAUXHALL, VOLVO

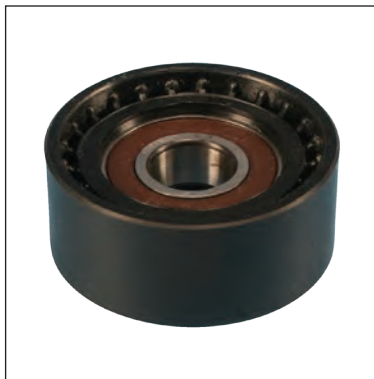
Cross reference / zamiennik / кросс-номер
EVR

55571

INA

532024310

SKF

VKM36031

OE

9198527

MPQ0015
Description / opis / описание

Jockey pulley, auxiliary belt
 Rolka prowadząca paskę pomocniczego
 Направляющий ролик поликлинового ремня

Material /material / материал

Plastic / plastik / пластик

Dimensions / wymiary / размер (mm)

79x25x10

Application / zastosowanie / применение

ALFA ROMEO, FIAT, LANCIA

Cross reference / zamiennik / кросс-номер
EVR

55847

INA

532037020

SKF

VKM32006

OE

46454419

**MPQ0016**

Description / opis / описание		Cross reference / zamiennik / кросс-номер
Jockey pulley, auxiliary belt Rolka prowadząca paskę pomocniczego Направляющий ролик поликлинового ремня		EVR
Material / materiał / материал		55937
Plastic / plastik / пластик		INA
Dimensions / wymiary / размер (mm)		532013910
90x25x17		SKF
Application / zastosowanie / применение	VKM33026	
CITROËN, PEUGEOT	OE	
	5751.36	

MPQ0018

Description / opis / описание		Cross reference / zamiennik / кросс-номер
Jockey pulley, auxiliary belt Rolka prowadząca paskę pomocniczego Направляющий ролик поликлинового ремня		EVR
Material / materiał / материал		55424
Plastic / plastik / пластик		INA
Dimensions / wymiary / размер (mm)		532016910
89x25x8		SKF
Application / zastosowanie / применение	VKM31007	
AUDI, SEAT, SKODA, VW	OE	
	37145276	

MPQ0019

Description / opis / описание		Cross reference / zamiennik / кросс-номер
Jockey pulley, auxiliary belt Rolka prowadząca paskę pomocniczego Направляющий ролик поликлинового ремня		EVR
Material / materiał / материал		55849
Plastic / plastik / пластик		INA
Dimensions / wymiary / размер (mm)		532036920
90x25x10		SKF
Application / zastosowanie / применение	VKM32001	
ALFA ROMEO, FIAT	OE	
	60812515	

MPQ0020
Description / opis / описание

Jockey pulley, auxiliary belt
 Rolka prowadząca paskę pomocniczego
 Направляющий ролик поликлинового ремня

Material /materiał / материал

Plastic / plastik / пластик

Dimensions / wymiary / размер (mm)

109x26,5x10 6pk

Application / zastosowanie / применение

MERCEDES-BENZ

Cross reference / zamiennik / кросс-номер
EVR

55138

INA

532024710

SKF

VKM35016

OE

6112340093

MPQ0021
Description / opis / описание

Jockey pulley, auxiliary belt
 Rolka prowadząca paskę pomocniczego
 Направляющий ролик поликлинового ремня

Material /materiał / материал

Plastic / plastik / пластик

Dimensions / wymiary / размер (mm)

70x25x10

Application / zastosowanie / применение

BMW

Cross reference / zamiennik / кросс-номер
EVR

55020

INA

532022410

SKF

VKM38226

OE

1435594

MPQ0022
Description / opis / описание

Jockey pulley, auxiliary belt
 Rolka prowadząca paskę pomocniczego
 Направляющий ролик поликлинового ремня

Material /materiał / материал

Plastic / plastik / пластик

Dimensions / wymiary / размер (mm)

70x22x17

Application / zastosowanie / применение

MERCEDES-BENZ

Cross reference / zamiennik / кросс-номер
EVR

55148

INA

532040430

SKF

-

OE

1662020119

**MPQ0023**

Description / opis / описание		Cross reference / zamiennik / кросс-номер
Jockey pulley, auxiliary belt Rolka prowadząca paskę pomocniczego Направляющий ролик поликлинового ремня		EVR 55423
Material / materiał / материал	INA 531072910	
Plastic / plastik / пластик	SKF VKM31004	
Dimensions / wymiary / размер (mm)	OE 28145278	
79x25x8		
Application / zastosowanie / применение		
AUDI, FORD, SEAT, VW		

MPQ0024

Description / opis / описание		Cross reference / zamiennik / кросс-номер
Jockey pulley, auxiliary belt Rolka prowadząca paskę pomocniczego Направляющий ролик поликлинового ремня		EVR 55952
Material / materiał / материал	INA 532043910	
Plastic / plastik / пластик	SKF VKM33020	
Dimensions / wymiary / размер (mm)	OE 5751.60	
78x25x10		
Application / zastosowanie / применение		
CITROËN, FIAT, PEUGEOT		

MPQ0025

Description / opis / описание		Cross reference / zamiennik / кросс-номер
Jockey pulley, auxiliary belt Rolka prowadząca paskę pomocniczego Направляющий ролик поликлинового ремня		EVR 55956
Material / materiał / материал	INA 532029410	
Plastic / plastik / пластик	SKF VKMVC52009	
Dimensions / wymiary / размер (mm)	OE 6453.KH	
70x25x8		
Application / zastosowanie / применение		
CITROËN, FIAT, IVECO, PEUGEOT		

MPQ0026
Description / opis / описание

Jockey pulley, auxiliary belt
 Rolka prowadząca paskę pomocniczego
 Направляющий ролик поликлинового ремня

Material /material / материал

Plastic / plastik / пластик

Dimensions / wymiary / размер (mm)

76x25x10

Application / zastosowanie / применение

AUDI, SEAT, SKODA, VW

Cross reference / zamiennik / кросс-номер
EVR

55429

INA

532032630

SKF

VKM31207

OE

032 145 276

MPQ0027
Description / opis / описание

Jockey pulley, auxiliary belt
 Rolka prowadząca paskę pomocniczego
 Направляющий ролик поликлинового ремня

Material /material / материал

Plastic / plastik / пластик

Dimensions / wymiary / размер (mm)

65x22x17

Application / zastosowanie / применение

MERCEDES-BENZ

Cross reference / zamiennik / кросс-номер
EVR

55152

INA

532040630

SKF

-

OE

6402020419

MPQ0028
Description / opis / описание

Jockey pulley, auxiliary belt
 Rolka prowadząca paskę pomocniczego
 Направляющий ролик поликлинового ремня

Material /material / материал

Plastic / plastik / пластик

Dimensions / wymiary / размер (mm)

60x25x10

Application / zastosowanie / применение

CITROËN, FIAT, PEUGEOT

Cross reference / zamiennik / кросс-номер
EVR

55941

INA

532043310

SKF

VKM33031

OE

5751.73

**MPQ0029**

Description / opis / описание		Cross reference / zamiennik / кросс-номер
Jockey pulley, auxiliary belt Rolka prowadząca paskę pomocniczego Направляющий ролик поликлинового ремня		EVR 56510
Material / materiał / материал		INA 532019110
Plastic / plastik / пластик		SKF VKM36003
Dimensions / wymiary / размер (mm)		OE 74 39 14 61 39
89x25x8		
Application / zastosowanie / применение		
RENAULT, VOLVO		

MPQ0030

Description / opis / описание		Cross reference / zamiennik / кросс-номер
Jockey pulley, auxiliary belt Rolka prowadząca paskę pomocniczego Направляющий ролик поликлинового ремня		EVR 56523
Material / materiał / материал		INA 532022310
Plastic / plastik / пластик		SKF VKM36126
Dimensions / wymiary / размер (mm)		OE 91 35 565
89x25x8		
Application / zastosowanie / применение		
VOLVO		

MPQ0031

Description / opis / описание		Cross reference / zamiennik / кросс-номер
Jockey pulley, auxiliary belt Rolka prowadząca paskę pomocniczego Направляющий ролик поликлинового ремня		EVR 55408
Material / materiał / материал		INA 532013210
Plastic / plastik / пластик		SKF VKM31010
Dimensions / wymiary / размер (mm)		OE 078 903 341 J
89x25x8		
Application / zastosowanie / применение		
AUDI		

MPQ0032
Description / opis / описание

Jockey pulley, auxiliary belt
 Rolka prowadząca paskę pomocniczego
 Направляющий ролик поликлинового ремня

Material /materiał / материал

Plastic / plastik / пластик

Dimensions / wymiary / размер (mm)

65x29x8

Application / zastosowanie / применение

ALFA ROMEO, FIAT, LANCIA

Cross reference / zamiennik / кросс-номер
EVR

55867

INA

532022810

SKF

VKM32030

OE

60813221

MPQ0033
Description / opis / описание

Jockey pulley, auxiliary belt
 Rolka prowadząca paskę pomocniczego
 Направляющий ролик поликлинового ремня

Material /materiał / материал

Plastic / plastik / пластик

Dimensions / wymiary / размер (mm)

79x25x10

Application / zastosowanie / применение

ALFA ROMEO, FIAT, LANCIA

Cross reference / zamiennik / кросс-номер
EVR

55869

INA

532025710

SKF

VKM32036

OE

46547564

MPQ0034
Description / opis / описание

Jockey pulley, auxiliary belt
 Rolka prowadząca paskę pomocniczego
 Направляющий ролик поликлинового ремня

Material /materiał / материал

Plastic / plastik / пластик

Dimensions / wymiary / размер (mm)

90x25x8

Application / zastosowanie / применение

CITROËN, FIAT, PEUGEOT

Cross reference / zamiennik / кросс-номер
EVR

55911

INA

532013810

SKF

VKM33034

OE

5751.20

**MPQ0035**

Description / opis / описание		Cross reference / zamiennik / кросс-номер
Jockey pulley, timing belt Rolka prowadząca paskę rozrządu Направляющий ролик ремня ГРМ		EVR
Material / materiał / материал		55312
Plastic / plastik / пластик		INA
Dimensions / wymiary / размер (mm)		532003310
64x25x8		SKF
Application / zastosowanie / применение	VKM25158	
GM, OPEL, SAAB, VAUXHALL	OE	
	55350580	

MPQ0036

Description / opis / описание		Cross reference / zamiennik / кросс-номер
Jockey pulley, auxiliary belt Rolka prowadząca paskę pomocniczego Направляющий ролик поликлинового ремня		EVR
Material / materiał / материал		55006
Plastic / plastik / пластик		INA
Dimensions / wymiary / размер (mm)		532000110
70x25x10		SKF
Application / zastosowanie / применение	VKM38004	
BMW	OE	
	11281726343	

MPQ0037

Description / opis / описание		Cross reference / zamiennik / кросс-номер
Jockey pulley, auxiliary belt Rolka prowadząca paskę pomocniczego Направляющий ролик поликлинового ремня		EVR
Material / materiał / материал		56117
Plastic / plastik / пластик		INA
Dimensions / wymiary / размер (mm)		531073510
70x20x8		SKF
Application / zastosowanie / применение	VKM37014	
ROVER	OE	
	AHU 2625	

MPQ0038
Description / opis / описание

Jockey pulley, auxiliary belt
 Rolka prowadząca paskę pomocniczego
 Направляющий ролик поликлинового ремня

Material /material / материал

Plastic / plastik / пластик

Dimensions / wymiary / размер (mm)

81x26,5x8 6pk

Application / zastosowanie / применение

GM, OPEL, SAAB, VAUXHALL

Cross reference / zamiennik / кросс-номер
EVR

55318

INA

532010910

SKF

VKM35002

OE

90409238

MPQ0039
Description / opis / описание

Jockey pulley, auxiliary belt
 Rolka prowadząca paskę pomocniczego
 Направляющий ролик поликлинового ремня

Material /material / материал

Plastic / plastik / пластик

Dimensions / wymiary / размер (mm)

80x25x8

Application / zastosowanie / применение

GM, OPEL, SAAB, VAUXHALL

Cross reference / zamiennik / кросс-номер
EVR

55324

INA

532030910

SKF

-

OE

90324097

MPQ0040
Description / opis / описание

Jockey pulley, auxiliary belt
 Rolka prowadząca paskę pomocniczego
 Направляющий ролик поликлинового ремня

Material /material / материал

Plastic / plastik / пластик

Dimensions / wymiary / размер (mm)

109x26,5x10 6pk

Application / zastosowanie / применение

GM, MERCEDES-BENZ, OPEL, VAUXHALL

Cross reference / zamiennik / кросс-номер
EVR

55330

INA

532010810

SKF

VKM35016

OE

55350960

**MPQ0041**

Description / opis / описание		Cross reference / zamiennik / кросс-номер
Jockey pulley, auxiliary belt Rolka prowadząca paskę rotosnyczego Направляющий ролик поликлинового ремня		EVR 55700
Material / materiał / материал		INA 532016010
Dimensions / wymiary / размер (mm)		SKF VKM31041
Application / zastosowanie / применение		OE 059 903 341 A

MPQ0042

Description / opis / описание		Cross reference / zamiennik / кросс-номер
Tension pulley, auxiliary belt Rolka do napinacza paskę rotosnyczego Ролик натяжителя поликлинового ремня		EVR 55435
Material / materiał / материал		INA 531073310
Dimensions / wymiary / размер (mm)		SKF VKM31043
Application / zastosowanie / применение		OE 044 145 278 A

MPQ0043

Description / opis / описание		Cross reference / zamiennik / кросс-номер
Tension pulley, auxiliary belt Rolka do napinacza paskę rotosnyczego Ролик натяжителя поликлинового ремня		EVR 55485
Material / materiał / материал		INA 531074810
Dimensions / wymiary / размер (mm)		SKF -
Application / zastosowanie / применение		OE 074 145 278 D

MPQ0044
Description / opis / описание

Tension pulley, auxiliary belt
 Rolka do napinacza paska pomocniczego
 Ролик натяжителя поликлинового ремня

Material /material / материал

Plastic / plastik / пластик

Dimensions / wymiary / размер (mm)

77x20,5x15 5pk

Application / zastosowanie / применение

AUDI, SEAT, SKODA, VW

Cross reference / zamiennik / кросс-номер
EVR

55462

INA

531074510

SKF

VKM31034

OE

028 145 278 J

MPQ0045
Description / opis / описание

Tension pulley, auxiliary belt
 Rolka do napinacza paska pomocniczego
 Ролик натяжителя поликлинового ремня

Material /material / материал

Plastic / plastik / пластик

Dimensions / wymiary / размер (mm)

65x27x10

Application / zastosowanie / применение

CITROËN, PEUGEOT

Cross reference / zamiennik / кросс-номер
EVR

55920

INA

531024110

SKF

VKM33012

OE

6453.S4

MPQ0046
Description / opis / описание

Jockey pulley, auxiliary belt
 Rolka prowadząca paska pomocniczego
 Направляющий ролик поликлинового ремня

Material /material / материал

Plastic / plastik / пластик

Dimensions / wymiary / размер (mm)

69x26,5x17 6pk

Application / zastosowanie / применение

FORD

Cross reference / zamiennik / кросс-номер
EVR

55258

INA

532047110

SKF

VKM34031

OE

1117009

**MPQ0050**

Description / opis / описание		Cross reference / zamiennik / кросс-номер
Jockey pulley, timing belt Rolka prowadząca paskę rozrządu Направляющий ролик ремня ГРМ		EVR
Material / materiał / материал		55313
Plastic / plastik / пластик		INA
Dimensions / wymiary / размер (mm)		532003410
52,5x25x8		SKF
Application / zastosowanie / применение		VKM25150
GM, OPEL, VAUXHALL		OE
		5636415

MPQ0051

Description / opis / описание		Cross reference / zamiennik / кросс-номер
Jockey pulley, timing belt Rolka prowadząca paskę rozrządu Направляющий ролик ремня ГРМ		EVR
Material / materiał / материал		55314
Plastic / plastik / пластик		INA
Dimensions / wymiary / размер (mm)		532003910
52,5x29x8		SKF
Application / zastosowanie / применение		VKM25212
DAEWOO, GM, OPEL, VAUXHALL		OE
		9128738

MPQ0052

Description / opis / описание		Cross reference / zamiennik / кросс-номер
Jockey pulley, auxiliary belt Rolka prowadząca paskę pomocniczego Направляющий ролик поликлинового ремня		EVR
Material / materiał / материал		55050
Plastic / plastik / пластик		INA
Dimensions / wymiary / размер (mm)		532043710
70x28x17		SKF
Application / zastosowanie / применение		VKM38205
BMW		OE
		1710045

MPQ0053
Description / opis / описание

Tension pulley, auxiliary belt
 Rolka do napinacza paska pomocniczego
 Ролик натяжителя поликлинового ремня

Material /material / материал

Plastic / plastik / пластик

Dimensions / wymiary / размер (mm)

75,5x19x8 5pk

Application / zastosowanie / применение

AUDI, SEAT, SKODA, VW

Cross reference / zamiennik / кросс-номер
EVR

55480

INA

534001410

SKF

VKM31013

OE

38145278

MPQ0054
Description / opis / описание

Jockey pulley, auxiliary belt
 Rolka prowadząca paska pomocniczego
 Направляющий ролик поликлинового ремня

Material /material / материал

Plastic / plastik / пластик

Dimensions / wymiary / размер (mm)

70x28,5x8

Application / zastosowanie / применение

FORD

Cross reference / zamiennik / кросс-номер
EVR

55232

INA

532025410

SKF

VKM34061

OE

1015375

MPQ0055
Description / opis / описание

Jockey pulley, auxiliary belt
 Rolka prowadząca paska pomocniczego
 Направляющий ролик поликлинового ремня

Material /material / материал

Plastic / plastik / пластик

Dimensions / wymiary / размер (mm)

70x29x10

Application / zastosowanie / применение

FIAT, IVECO

Cross reference / zamiennik / кросс-номер
EVR

55884

INA

532029810

SKF

VKM32301

OE

504000412

**MPQ0056**

Description / opis / описание
Jockey pulley, auxiliary belt Rolka prowadząca paska rotosniczego Направляющий ролик поликлинового ремня
Material /material / материал
Plastic / plastik / пластик
Dimensions / wymiary / размер (mm)
60x30x17
Application / zastosowanie / применение
NISSAN, OPEL, RENAULT, VAUXHALL, VOLVO

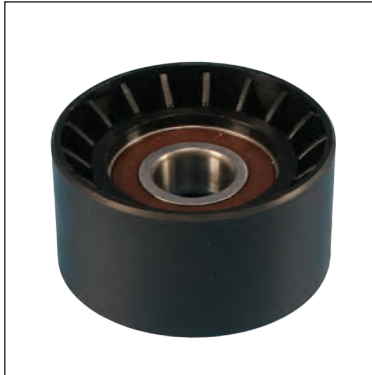

Cross reference / zamiennik / кросс-номер
EVR
55597
INA
532036420
SKF
VKM36040
OE
11925-00QAP

MPQ0057

Description / opis / описание
Tension pulley, auxiliary belt Rolka do napinacza paska rotosniczego Ролик натяжителя поликлинового ремня
Material /material / материал
Plastic / plastik / пластик
Dimensions / wymiary / размер (mm)
64x19x17 5pk
Application / zastosowanie / применение
MERCEDES-BENZ



Cross reference / zamiennik / кросс-номер
EVR
55147
INA
532040030
SKF
-
OE
1662020019

MPQ0058

Description / opis / описание
Jockey pulley, auxiliary belt Rolka prowadząca paska rotosniczego Направляющий ролик поликлинового ремня
Material /material / материал
Plastic / plastik / пластик
Dimensions / wymiary / размер (mm)
100x29x10
Application / zastosowanie / применение
ALFA ROMEO, FIAT, LANCIA

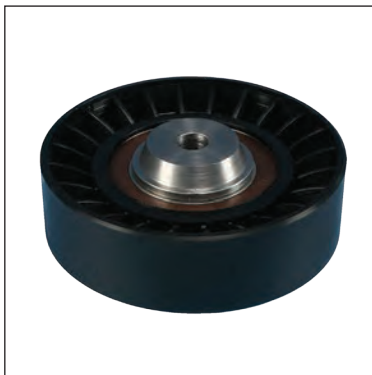

Cross reference / zamiennik / кросс-номер
EVR
55848
INA
532037120
SKF
VKM32007
OE
60602136

MPQ0059
Description / opis / описание

Tension pulley, auxiliary belt
 Rolka do napinacza paska pomocniczego
 Ролик натяжителя поликлинового ремня

Material /material / материал

Plastic / plastik / пластик

Dimensions / wymiary / размер (mm)

62,5x29,5x10

Application / zastosowanie / применение

GM, OPEL, VAUXHALL

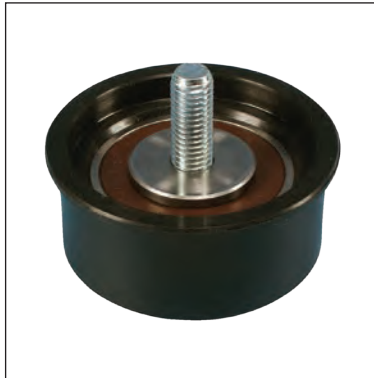
Cross reference / zamiennik / кросс-номер
EVR

55311

INA

532004010

SKF

VKM25213

OE

636416

MPQ0060
Description / opis / описание

Tension pulley, auxiliary belt
 Rolka do napinacza paska pomocniczego
 Ролик натяжителя поликлинового ремня

Material /material / материал

Plastic / plastik / пластик

Dimensions / wymiary / размер (mm)

52,5x25x8

Application / zastosowanie / применение

GM, OPEL, SAAB, VAUXHALL

Cross reference / zamiennik / кросс-номер
EVR

55333

INA

532018020

SKF

VKM25312

OE

55352713

MPQ0061
Description / opis / описание

Tension pulley, auxiliary belt
 Rolka do napinacza paska pomocniczego
 Ролик натяжителя поликлинового ремня

Material /material / материал

Metal / metal / металл

Dimensions / wymiary / размер (mm)

70x25x17

Application / zastosowanie / применение

AUDI, SEAT, SKODA, VW

Cross reference / zamiennik / кросс-номер
EVR

55738

INA

534013830

SKF

VKM31016

OE

032 145 299 A

**MPQ0062**

Description / opis / описание		Cross reference / zamiennik / кросс-номер
Jockey pulley, auxiliary belt Rolka prowadząca paskę pomocniczego Направляющий ролик поликлинового ремня		EVR 55740
Material / materiał / материал	INA 531075130	
Metal / metal / металл	SKF VKM31039	
Dimensions / wymiary / размер (mm)	OE 059 145 276	
76x25x17		
Application / zastosowanie / применение		
AUDI, SKODA, VOLVO, VW		

MPQ0063

Description / opis / описание		Cross reference / zamiennik / кросс-номер
Jockey pulley, auxiliary belt Rolka prowadząca paskę pomocniczego Направляющий ролик поликлинового ремня		EVR 55887
Material / materiał / материал	INA 532044210	
Plastic / plastik / пластик	SKF VKM32184	
Dimensions / wymiary / размер (mm)	OE 60671789	
65x25x10		
Application / zastosowanie / применение		
FIAT		

MPQ0064

Description / opis / описание		Cross reference / zamiennik / кросс-номер
Jockey pulley, auxiliary belt Rolka prowadząca paskę pomocniczego Направляющий ролик поликлинового ремня		EVR 55939
Material / materiał / материал	INA 532043410	
Plastic / plastik / пластик	SKF VKM33045	
Dimensions / wymiary / размер (mm)	OE 5751.76	
70x25x10		
Application / zastosowanie / применение		
CITROËN, FIAT, LANCIA, PEUGEOT		

MPQ0065
Description / opis / описание

Jockey pulley, timing belt
 Rolka prowadząca paskę rozrządu
 Направляющий ролик ремня ГРМ

Material /material / материал

Plastic / plastik / пластик

Dimensions / wymiary / размер (mm)

70x30x10

Application / zastosowanie / применение

FORD

Cross reference / zamiennik / кросс-номер
EVR

55229

INA

532015110

SKF

VKM24212

OE

1038384

MPQ0066
Description / opis / описание

Jockey pulley, auxiliary belt
 Rolka prowadząca paskę pomocniczego
 Направляющий ролик поликлинового ремня

Material /material / материал

Plastic / plastik / пластик

Dimensions / wymiary / размер (mm)

64x19x10 4pk

Application / zastosowanie / применение

AUDI, SEAT, SKODA, VW

Cross reference / zamiennik / кросс-номер
EVR

55464

INA

531030910

SKF

VKM31059

OE

58260511

MPQ0067
Description / opis / описание

Jockey pulley, timing belt
 Rolka prowadząca paskę rozrządu
 Направляющий ролик ремня ГРМ

Material /material / материал

Plastic / plastik / пластик

Dimensions / wymiary / размер (mm)

47x29x10

Application / zastosowanie / применение

FORD

Cross reference / zamiennik / кросс-номер
EVR

55230

INA

532015210

SKF

VKM24214

OE

1053942

**MPQ0068**

Description / opis / описание		Cross reference / zamiennik / кросс-номер
Jockey pulley, auxiliary belt Rolka prowadząca paskę pomocniczego Направляющий ролик поликлинового ремня		EVR 59005
Material / materiał / материал		INA 532059410
Plastic / plastik / пластик		SKF VKM60001
Dimensions / wymiary / размер (mm)		OE 10118713
114x26,5x17 6pk		
Application / zastosowanie / применение		
CHEVROLET, DAEWOO		

MPQ0069

Description / opis / описание		Cross reference / zamiennik / кросс-номер
Jockey pulley, auxiliary belt Rolka prowadząca paskę pomocniczego Направляющий ролик поликлинового ремня		EVR 55570
Material / materiał / материал		INA 532024010
Plastic / plastik / пластик		SKF VKM36080
Dimensions / wymiary / размер (mm)		OE 77 00 274 218
70x15x8		
Application / zastosowanie / применение		
RENAULT		

MPQ0070

Description / opis / описание		Cross reference / zamiennik / кросс-номер
Jockey pulley, timing belt Rolka prowadząca paskę rozrządu Направляющий ролик ремня ГРМ		EVR 55228
Material / materiał / материал		INA 532018710
Plastic / plastik / пластик		SKF VKM24213
Dimensions / wymiary / размер (mm)		OE 1095025
60x29x8		
Application / zastosowanie / применение		
FORD, MAZDA		

MPQ0071
Description / opis / описание

Jockey pulley, auxiliary belt
 Rolka prowadząca paskę pomocniczego
 Направляющий ролик поликлинового ремня

Material /materiał / материал

Plastic / plastik / пластик

Dimensions / wymiary / размер (mm)

124x26x10 6pk

Application / zastosowanie / применение

VOLVO

Cross reference / zamiennik / кросс-номер
EVR

55546

INA

532024210

SKF

VKM36250

OE

9458470

MPQ0072
Description / opis / описание

Jockey pulley, auxiliary belt
 Rolka prowadząca paskę pomocniczego
 Направляющий ролик поликлинового ремня

Material /materiał / материал

Plastic / plastik / пластик

Dimensions / wymiary / размер (mm)

124x26x10 6pk

Application / zastosowanie / применение

GM, OPEL, VAUXHALL, RENAULT, DACIA

Cross reference / zamiennik / кросс-номер
EVR

55574

INA

532033310

SKF

-

OE

9198528

MPQ0073
Description / opis / описание

Jockey pulley, auxiliary belt
 Rolka prowadząca paskę pomocniczego
 Направляющий ролик поликлинового ремня

Material /materiał / материал

Plastic / plastik / пластик

Dimensions / wymiary / размер (mm)

124x26x10 6pk

Application / zastosowanie / применение

GM, ISUZU, OPEL, VAUXHALL

Cross reference / zamiennik / кросс-номер
EVR

56419

INA

532036210

SKF

VKM35214

OE

97250750

**MPQ0074**

Description / opis / описание		Cross reference / zamiennik / кросс-номер
Jockey pulley, auxiliary belt Rolka prowadząca paskę pomocniczego Направляющий ролик поликлинового ремня		EVR 55060
Material / materiał / материал		INA 532034310
Dimensions / wymiary / размер (mm)		SKF VKM38300
Application / zastosowanie / применение		OE 11287516847
BMW		

MPQ0075

Description / opis / описание		Cross reference / zamiennik / кросс-номер
Jockey pulley, auxiliary belt Rolka prowadząca paskę pomocniczego Направляющий ролик поликлинового ремня		EVR 57031
Material / materiał / материал		INA 532032310
Dimensions / wymiary / размер (mm)		SKF VKM64014
Application / zastosowanie / применение		OE 0K88R-15983
KIA, HYUNDAI		

MPQ0076

Description / opis / описание		Cross reference / zamiennik / кросс-номер
Jockey pulley, auxiliary belt Rolka prowadząca paskę pomocniczego Направляющий ролик поликлинового ремня		EVR 55889
Material / materiał / материал		INA 532029710
Dimensions / wymiary / размер (mm)		SKF VKM32031
Application / zastosowanie / применение		OE 46756937
FIAT		

MPQ0077
Description / opis / описание

Jockey pulley, auxiliary belt
 Rolka prowadząca paskę pomocniczego
 Направляющий ролик поликлинового ремня

Material /material / материал

Plastic / plastik / пластик

Dimensions / wymiary / размер (mm)

76x25x10

Application / zastosowanie / применение

AUDI, SEAT, SKODA, VW

Cross reference / zamiennik / кросс-номер
EVR

55779

INA

532034610

SKF

VKM31044

OE

1J0 145 276

MPQ0078
Description / opis / описание

Tension pulley, auxiliary belt
 Rolka do napinacza paski pomocniczego
 Ролик натяжителя поликлинового ремня

Material /material / материал

Plastic / plastik / пластик

Dimensions / wymiary / размер (mm)

77x27,5x10 6pk

Application / zastosowanie / применение

OPEL, SAAB, VAUXHALL

Cross reference / zamiennik / кросс-номер
EVR

56404

INA

534013430

SKF

VKM35500

OE

13 40 536

MPQ0079
Description / opis / описание

Jockey pulley, auxiliary belt
 Rolka prowadząca paskę pomocniczego
 Направляющий ролик поликлинового ремня

Material /material / материал

Metal / metal / металл

Dimensions / wymiary / размер (mm)

76x25x8

Application / zastosowanie / применение

VOLVO

Cross reference / zamiennik / кросс-номер
EVR

56525

INA

532035130

SKF

VKM36500

OE

9207905

**MPQ0080****Description / opis / описание**

Jockey pulley, auxiliary belt
Rolka prowadząca paskę pomocniczego
Направляющий ролик поликлинового ремня

Material / materiał / материал

Metal / metal / металл

Dimensions / wymiary / размер (mm)

76x25x8

Application / zastosowanie / применение

VOLVO

**Cross reference / zamiennik / кросс-номер****EVR**

56528

INA

532032730

SKF

VKM36122

OE

91 43 643

MPQ0081**Description / opis / описание**

Jockey pulley, auxiliary belt
Rolka prowadząca paskę pomocniczego
Направляющий ролик поликлинового ремня

Material / materiał / материал

Plastic / plastik / пластик

Dimensions / wymiary / размер (mm)

90x25x8

Application / zastosowanie / применение

ALFA ROMEO, FIAT, LANCIA

**Cross reference / zamiennik / кросс-номер****EVR**

55868

INA

532025610

SKF

VKM32024

OE

46547566

MPQ0082**Description / opis / описание**

Tension pulley, auxiliary belt
Rolka do napinacza paskę pomocniczego
Ролик натяжителя поликлинового ремня

Material / materiał / материал

Metal / metal / металл

Dimensions / wymiary / размер (mm)

73x21,5x17

Application / zastosowanie / применение

AUDI, SEAT, SKODA, VW

**Cross reference / zamiennik / кросс-номер****EVR**

55713

INA

533007730

SKF

VKM31033

OE

58903133

MPQ0083

Description / opis / описание
Tension pulley, auxiliary belt Rolka do napinacza paska pomocniczego Ролик натяжителя поликлинового ремня
Material /material / материал
Metal / metal / металл
Dimensions / wymiary / размер (mm)
76x22x17
Application / zastosowanie / применение
AUDI, SEAT, SKODA, VW



Cross reference / zamiennik / кросс-номер
EVR
55713
INA
533007730
SKF
VKM31033
OE
58903133

MPQ0084

Description / opis / описание
Tension pulley, auxiliary belt Rolka do napinacza paska pomocniczego Ролик натяжителя поликлинового ремня
Material /material / материал
Metal / metal / металл
Dimensions / wymiary / размер (mm)
90x24x17
Application / zastosowanie / применение
RENAULT

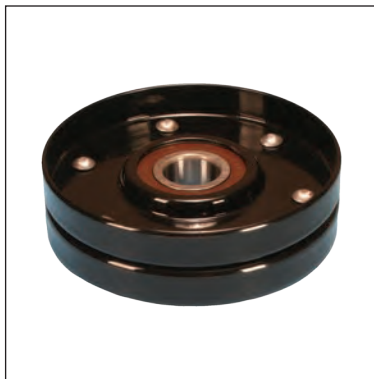

Cross reference / zamiennik / кросс-номер
EVR
55508
INA
531073810
SKF
VKM36012
OE
77 00 852 410

MPQ0085

Description / opis / описание
Jockey pulley, auxiliary belt Rolka prowadząca paska pomocniczego Направляющий ролик поликлинового ремня
Material /material / материал
Metal / metal / металл
Dimensions / wymiary / размер (mm)
70x29x10
Application / zastosowanie / применение
RENAULT, DACIA



Cross reference / zamiennik / кросс-номер
EVR
55504
INA
532005710
SKF
VKM36013
OE
77 00 850 603

**MPQ0086**

Description / opis / описание		Cross reference / zamiennik / кросс-номер
Tension pulley, auxiliary belt Rolka do napinacza paska rotosniczego Ролик натяжителя поликлинового ремня		EVR 55512
Material / materiał / материал	INA 531006610	
Dimensions / wymiary / размер (mm)	SKF VKM36006	
Application / zastosowanie / применение	OE 77 00 851 321	

MPQ0087

Description / opis / описание		Cross reference / zamiennik / кросс-номер
Tension pulley, auxiliary belt Rolka do napinacza paska rotosniczego Ролик натяжителя поликлинового ремня		EVR 55527
Material / materiał / материал	INA 534002710	
Dimensions / wymiary / размер (mm)	SKF VKM36072	
Application / zastosowanie / применение	OE 82 00 072 120	

MPQ0088

Description / opis / описание		Cross reference / zamiennik / кросс-номер
Jockey pulley, auxiliary belt Rolka prowadząca paska rotosniczego Направляющий ролик поликлинового ремня		EVR 55890
Material / materiał / материал	INA 532030010	
Dimensions / wymiary / размер (mm)	SKF VKM32035	
Application / zastosowanie / применение	OE 73502729	

MPQ0089
Description / opis / описание

Jockey pulley, auxiliary belt
 Rolka prowadząca paskę pomocniczego
 Направляющий ролик поликлинового ремня

Material /material / материал

Plastic / plastik / пластик

Dimensions / wymiary / размер (mm)

80x25,5x8

Application / zastosowanie / применение

ALFA ROMEO, FIAT, LANCIA

Cross reference / zamiennik / кросс-номер
EVR

55865

INA

532025510

SKF

VKM32083

OE

55190054

MPQ0090
Description / opis / описание

Jockey pulley, auxiliary belt
 Rolka prowadząca paskę pomocniczego
 Направляющий ролик поликлинового ремня

Material /material / материал

Plastic / plastik / пластик

Dimensions / wymiary / размер (mm)

70x25x8

Application / zastosowanie / применение

FORD, MAZDA

Cross reference / zamiennik / кросс-номер
EVR

55244

INA

532050110

SKF

VKM34034

OE

1072321

MPQ0091
Description / opis / описание

Tension pulley, auxiliary belt
 Rolka do napinacza paskę pomocniczego
 Ролик натяжителя поликлинового ремня

Material /material / материал

Plastic / plastik / пластик

Dimensions / wymiary / размер (mm)

52x18x17

Application / zastosowanie / применение

FORD

Cross reference / zamiennik / кросс-номер
EVR

55266

INA

534016110

SKF

VKM34025

OE

1132644

**MPQ0092**

Description / opis / описание		Cross reference / zamiennik / кросс-номер
Jockey pulley, auxiliary belt Rolka prowadząca paskę pomocniczego Направляющий ролик поликлинового ремня		EVR 58609
Material / materiał / материал		INA 532006320
Metal / metal / металл		SKF -
Dimensions / wymiary / размер (mm)		OE 60595625
70x29x17		
Application / zastosowanie / применение		
ALFA ROMEO, CHRYSLER		

MPQ0093

Description / opis / описание		Cross reference / zamiennik / кросс-номер
Jockey pulley, timing belt Rolka prowadząca paskę rozrządu Направляющий ролик ремня ГРМ		EVR -
Material / materiał / материал		INA -
Plastic / plastik / пластик		SKF -
Dimensions / wymiary / размер (mm)		OE 05014367AA
85x29x20		
Application / zastosowanie / применение		
CHRYSLER		

MPQ0094

Description / opis / описание		Cross reference / zamiennik / кросс-номер
Jockey pulley, auxiliary belt Rolka prowadząca paskę pomocniczego Направляющий ролик поликлинового ремня		EVR 58615
Material / materiał / материал		INA 532046710
Metal / metal / металл		SKF VKM38600
Dimensions / wymiary / размер (mm)		OE 04861633AA
70x25x10		
Application / zastosowanie / применение		
CHRYSLER		

MPQ0095
Description / opis / описание

Jockey pulley, auxiliary belt
 Rolka prowadząca paskę pomocniczego
 Направляющий ролик поликлинового ремня

Material /material / материал

Plastic / plastik / пластик

Dimensions / wymiary / размер (mm)

90x29x10

Application / zastosowanie / применение

FORD

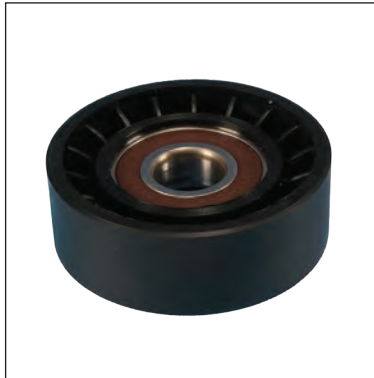
Cross reference / zamiennik / кросс-номер
EVR

55259

INA

532040530

SKF

VKM34107

OE

1079393

MPQ0096
Description / opis / описание

Tension pulley, auxiliary belt
 Rolka do napinacza paski pomocniczego
 Ролик натяжителя поликлинового ремня

Material /material / материал

Plastic / plastik / пластик

Dimensions / wymiary / размер (mm)

55x26x17

Application / zastosowanie / применение

CITROËN, FORD, MAZDA, PEUGEOT,
 SUZUKI

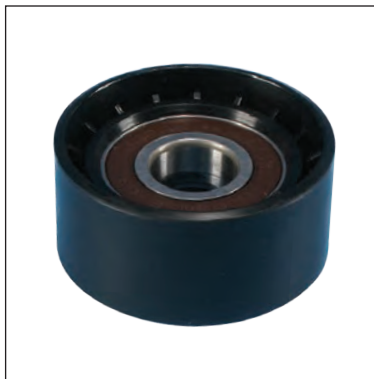
Cross reference / zamiennik / кросс-номер
EVR

55987

INA

534018010

SKF

VKM33061

OE

5751.89

MPQ0097
Description / opis / описание

Tension pulley, auxiliary belt
 Rolka do napinacza paski pomocniczego
 Ролик натяжителя поликлинового ремня

Material /material / материал

Plastic / plastik / пластик

Dimensions / wymiary / размер (mm)

132x28x10 6pk

Application / zastosowanie / применение

CITROËN, PEUGEOT

Cross reference / zamiennik / кросс-номер
EVR

55975

INA

532045010

SKF

VKM33065

OE

1628.WA

**MPQ0098**

Description / opis / описание		Cross reference / zamiennik / кросс-номер
Tension pulley, auxiliary belt Rolka do napinacza paska pomocniczego Ролик натяжителя поликлинового ремня		EVR
Material / materiał / материал		55254
Plastic / plastik / пластик		INA
Dimensions / wymiary / размер (mm)		534003210
68,5x26,5x17 6pk		SKF
Application / zastosowanie / применение		VKM34018
FORD		OE
		1067944

MPQ0099

Description / opis / описание		Cross reference / zamiennik / кросс-номер
Jockey pulley, auxiliary belt Rolka prowadząca paska pomocniczego Направляющий ролик поликлинового ремня		EVR
Material / materiał / материал		55247
Plastic / plastik / пластик		INA
Dimensions / wymiary / размер (mm)		532032010
60x30x10		SKF
Application / zastosowanie / применение		VKM33044
CITROËN, FORD, MAZDA, PEUGEOT, TOYOTA, VOLVO		OE
		5751.87

MPQ0100

Description / opis / описание		Cross reference / zamiennik / кросс-номер
Jockey pulley, auxiliary belt Rolka prowadząca paska pomocniczego Направляющий ролик поликлинового ремня		EVR
Material / materiał / материал		55162
Plastic / plastik / пластик		INA
Dimensions / wymiary / размер (mm)		532040130
90x28x8		SKF
Application / zastosowanie / применение		VKM38073
MERCEDES-BENZ		OE
		2712060019

MPQ0101
Description / opis / описание

Tension pulley, auxiliary belt
 Rolka do napinacza paska pomocniczego
 Ролик натяжителя поликлинового ремня

Material /material / материал

Plastic / plastik / пластик

Dimensions / wymiary / размер (mm)

60x22x17

Application / zastosowanie / применение

FORD

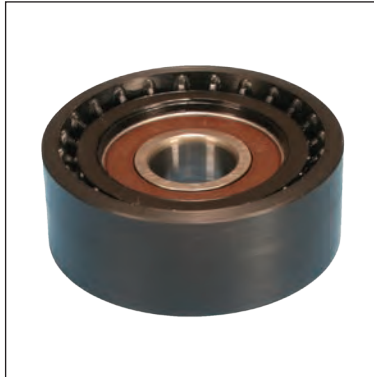
Cross reference / zamiennik / кросс-номер
EVR

55248

INA

531053910

SKF

VKM34004

OE

1088100

MPQ0102
Description / opis / описание

Jockey pulley, auxiliary belt
 Rolka prowadząca paska pomocniczego
 Направляющий ролик поликлинового ремня

Material /material / материал

Metal / metal / металл

Dimensions / wymiary / размер (mm)

76x26x10

Application / zastosowanie / применение

GM, ISUZU, OPEL, VAUXHALL

Cross reference / zamiennik / кросс-номер
EVR

55350

INA

532040230

SKF

VKM35025

OE

97184930

MPQ0103
Description / opis / описание

Tension pulley, auxiliary belt
 Rolka do napinacza paska pomocniczego
 Ролик натяжителя поликлинового ремня

Material /material / материал

Plastic / plastik / пластик

Dimensions / wymiary / размер (mm)

68,5x26,5x17 6pk

Application / zastosowanie / применение

FORD

Cross reference / zamiennik / кросс-номер
EVR

55235

INA

534013120

SKF

-

OE

1075588

**MPQ0104**

Description / opis / описание		Cross reference / zamiennik / кросс-номер
Tension pulley, auxiliary belt Rolka do napinacza paska pomocniczego Ролик натяжителя поликлинового ремня		EVR 55242
Material / materiał / материал	INA 534013020	
Plastic / plastik / пластик	SKF VKM34010	
Dimensions / wymiary / размер (mm)	OE 1061459	
68,5x26,5x17 6pk		
Application / zastosowanie / применение		
FORD, MAZDA		

MPQ0105

Description / opis / описание		Cross reference / zamiennik / кросс-номер
Jockey pulley, auxiliary belt Rolka prowadząca paska pomocniczego Направляющий ролик поликлинового ремня		EVR 55156
Material / materiał / материал	INA 532030410	
Plastic / plastik / пластик	SKF VKM38603	
Dimensions / wymiary / размер (mm)	OE 05080319AA	
55x26x17		
Application / zastosowanie / применение		
CHRYSLER, MERCEDES-BENZ		

MPQ0106

Description / opis / описание		Cross reference / zamiennik / кросс-номер
Jockey pulley, auxiliary belt Rolka prowadząca paska pomocniczego Направляющий ролик поликлинового ремня		EVR 55257
Material / materiał / материал	INA 532047010	
Plastic / plastik / пластик	SKF VKM34030	
Dimensions / wymiary / размер (mm)	OE 5751.F1	
65x25,5x8		
Application / zastosowanie / применение		
CITROËN, FIAT, FORD, PEUGEOT		

MPQ0107
Description / opis / описание

Jockey pulley, timing belt
 Rolka prowadząca paskę rozrządu
 Направляющий ролик ремня ГРМ

Material /material / материал

Metal / metal / металл

Dimensions / wymiary / размер (mm)

40x36x8

Application / zastosowanie / применение

AUDI, SEAT, SKODA, SKODA, VW

Cross reference / zamiennik / кросс-номер
EVR

55735

INA

532034910

SKF

VKM21147

OE

038 109 244 J

MPQ0108
Description / opis / описание

Jockey pulley, timing belt
 Rolka prowadząca paskę rozrządu
 Направляющий ролик ремня ГРМ

Material /material / материал

Plastic / plastik / пластик

Dimensions / wymiary / размер (mm)

55x34x10

Application / zastosowanie / применение

HYUNDAI, KIA

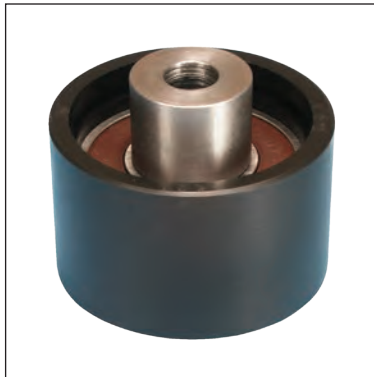
Cross reference / zamiennik / кросс-номер
EVR

57028

INA

532031810

SKF

VKM84503

OE

0K88R-12740

MPQ0109
Description / opis / описание

Tension pulley, auxiliary belt
 Rolka do napinacza paski pomocniczego
 Ролик натяжителя поликлинового ремня

Material /material / материал

Plastic / plastik / пластик

Dimensions / wymiary / размер (mm)

70x25x8

Application / zastosowanie / применение

ALFA ROMEO, CITROËN, FIAT, PEUGEOT

Cross reference / zamiennik / кросс-номер
EVR

55871

INA

531074910

SKF

VKM32091

OE

6453.CE

**MPQ0110**

Description / opis / описание
Jockey pulley, timing belt Rolka prowadząca paskę rozrządu Направляющий ролик ремня ГРМ
Material / materiał / материал
Plastic / plastik / пластик
Dimensions / wymiary / размер (mm)
53x29x10
Application / zastosowanie / применение
ALFA ROMEO, FIAT, LANCIA, OPEL



Cross reference / zamiennik / кросс-номер
EVR
55898
INA
532028710
SKF
VKM22179
OE
55187100

MPQ0111

Description / opis / описание
Jockey pulley, auxiliary belt Rolka prowadząca paskę pomocniczego Направляющий ролик поликлинового ремня
Material / materiał / материал
Metal / metal / металл
Dimensions / wymiary / размер (mm)
37x27x10
Application / zastosowanie / применение
CITROËN, FIAT, PEUGEOT

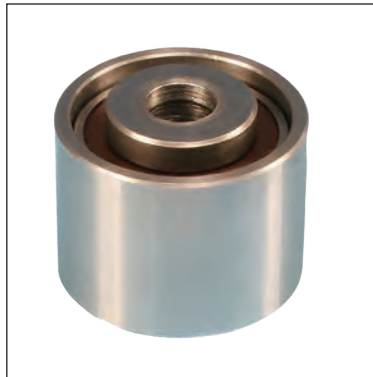

Cross reference / zamiennik / кросс-номер
EVR
55944
INA
532029610
SKF
VKM33017
OE
5751.46

MPQ0112

Description / opis / описание
Jockey pulley, auxiliary belt Rolka prowadząca paskę pomocniczego Направляющий ролик поликлинового ремня
Material / materiał / материал
Plastic / plastik / пластик
Dimensions / wymiary / размер (mm)
64,5x26x8 6pk
Application / zastosowanie / применение
SAAB



Cross reference / zamiennik / кросс-номер
EVR
56403
INA
532014610
SKF
VKM34501
OE
4356127

MPQ0113
Description / opis / описание

Jockey pulley, timing belt
 Rolka prowadząca paskę rozrządu
 Направляющий ролик ремня ГРМ

Material /materiał / материал

Plastic / plastik / пластик

Dimensions / wymiary / размер (mm)

54x32x17

Application / zastosowanie / применение

RENAULT

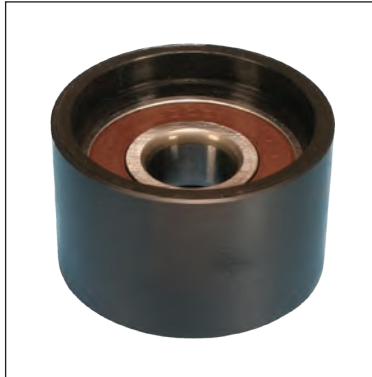
Cross reference / zamiennik / кросс-номер
EVR

55540

INA

532030810

SKF

VKM26310

OE

77 00 108 626

MPQ0114
Description / opis / описание

Jockey pulley, timing belt
 Rolka prowadząca paskę rozrządu
 Направляющий ролик ремня ГРМ

Material /materiał / материал

Plastic / plastik / пластик

Dimensions / wymiary / размер (mm)

54x33x17

Application / zastosowanie / применение

GM, OPEL, NISSAN, RENAULT

Cross reference / zamiennik / кросс-номер
EVR

55587

INA

532044610

SKF

VKM26105

OE

93160244

MPQ0115
Description / opis / описание

Jockey pulley, timing belt
 Rolka prowadząca paskę rozrządu
 Направляющий ролик ремня ГРМ

Material /materiał / материал

Plastic / plastik / пластик

Dimensions / wymiary / размер (mm)

54x33x10

Application / zastosowanie / применение

NISSAN, RENAULT

Cross reference / zamiennik / кросс-номер
EVR

55565

INA

532022110

SKF

VKM26020

OE

13070-00QAA

**MPQ0116**

Description / opis / описание		Cross reference / zamiennik / кросс-номер
Tension pulley, auxiliary belt Rolka do napinacza paska pomocniczego Ролик натяжителя поликлинового ремня		EVR
Material / materiał / материал	55019	INA
Plastic / plastik / пластик	531016210	SKF
Dimensions / wymiary / размер (mm)	-	OE
70x28x8		1731220
Application / zastosowanie / применение		
BMW		

MPQ0117

Description / opis / описание		Cross reference / zamiennik / кросс-номер
Jockey pulley, auxiliary belt Rolka prowadząca paska pomocniczego Направляющий ролик поликлинового ремня		EVR
Material / materiał / материал	55578	INA
Plastic / plastik / пластик	532026010	SKF
Dimensions / wymiary / размер (mm)	VKM36025	OE
55x21x8		4003.A4
Application / zastosowanie / применение		
CITROËN, NISSAN, PEUGEOT, RENAULT		

MPQ0118

Description / opis / описание		Cross reference / zamiennik / кросс-номер
Jockey pulley, auxiliary belt Rolka prowadząca paska pomocniczego Направляющий ролик поликлинового ремня		EVR
Material / materiał / материал	56129	INA
Plastic / plastik / пластик	532023010	SKF
Dimensions / wymiary / размер (mm)	VKM37032	OE
65x25,5x8		PQR100880
Application / zastosowanie / применение		
ROVER		

MPQ0119
Description / opis / описание

Jockey pulley, auxiliary belt
 Rolka prowadząca paskę pomocniczego
 Направляющий ролик поликлинового ремня

Material /material / материал

Plastic / plastik / пластик

Dimensions / wymiary / размер (mm)

69x26,5x10 6pk

Application / zastosowanie / применение

SAAB

Cross reference / zamiennik / кросс-номер
EVR

56414

INA

532032530

SKF

VKM34023

OE

4967907

MPQ0120
Description / opis / описание

Jockey pulley, timing belt
 Rolka prowadząca paskę rozrządu
 Направляющий ролик ремня ГРМ

Material /material / материал

Plastic / plastik / пластик

Dimensions / wymiary / размер (mm)

56x22x10

Application / zastosowanie / применение

AUDI, SEAT, SKODA, VW

Cross reference / zamiennik / кросс-номер
EVR

55455

INA

532016710

SKF

VKM21120

OE

036109244C

MPQ0121
Description / opis / описание

Jockey pulley, auxiliary belt
 Rolka prowadząca paskę pomocniczego
 Направляющий ролик поликлинового ремня

Material /material / материал

Metal / metal / металл

Dimensions / wymiary / размер (mm)

70x28x10

Application / zastosowanie / применение

RENAULT

Cross reference / zamiennik / кросс-номер
EVR

55557

INA

532021310

SKF

VKM36022

OE

7700862744

**MPQ0122**

Description / opis / описание		Cross reference / zamiennik / кросс-номер
Jockey pulley, timing belt Rolka prowadząca paskę rozrządu Направляющий ролик ремня ГРМ		EVR
Material / materiał / материал	55851	INA
Plastic / plastik / пластик	532012010	SKF
Dimensions / wymiary / размер (mm)	VKM22177	OE
57x29x8	60652129	
Application / zastosowanie / применение		
ALFA ROMEO, FIAT, LANCIA		

MPQ0123

Description / opis / описание		Cross reference / zamiennik / кросс-номер
Tension pulley, auxiliary belt Rolka do napinacza paska pomocniczego Ролик натяжителя поликлинового ремня		EVR
Material / materiał / материал	55893	INA
Plastic / plastik / пластик	531049610	SKF
Dimensions / wymiary / размер (mm)	-	OE
80x16x17	46557129	
Application / zastosowanie / применение		
FIAT		

MPQ0124

Description / opis / описание		Cross reference / zamiennik / кросс-номер
Jockey pulley, timing belt Rolka prowadząca paskę rozrządu Направляющий ролик ремня ГРМ		EVR
Material / materiał / материал	55922	INA
Plastic / plastik / пластик	532019610	SKF
Dimensions / wymiary / размер (mm)	VKM23246	OE
60x30x10	0830.28	
Application / zastosowanie / применение		
CITROËN, FIAT, PEUGEOT, SUZUKI, TOYOTA		

MPQ0125
Description / opis / описание

Jockey pulley, timing belt
 Rolka prowadząca paska rozrządu
 Направляющий ролик ремня ГРМ

Material /materiał / материал

Plastic / plastik / пластик

Dimensions / wymiary / размер (mm)

60x30x10

Application / zastosowanie / применение

BMW, CITROËN, FIAT, FORD, MAZDA,
 PEUGEOT, SUZUKI, TOYOTA, VOLVO

Cross reference / zamiennik / кросс-номер
EVR

55954

INA

532032110

SKF

VKM23140

OE

0830.48

MPQ0126
Description / opis / описание

Jockey pulley, timing belt
 Rolka prowadząca paska rozrządu
 Направляющий ролик ремня ГРМ

Material /materiał / материал

Plastic / plastik / пластик

Dimensions / wymiary / размер (mm)

60x30x8

Application / zastosowanie / применение

CITROËN, PEUGEOT

Cross reference / zamiennik / кросс-номер
EVR

55968

INA

532039710

SKF

VKM23258

OE

0830.52

MPQ0127
Description / opis / описание

Jockey pulley, timing belt
 Rolka prowadząca paska rozrządu
 Направляющий ролик ремня ГРМ

Material /materiał / материал

Plastic / plastik / пластик

Dimensions / wymiary / размер (mm)

60x30x8

Application / zastosowanie / применение

CITROËN, PEUGEOT

Cross reference / zamiennik / кросс-номер
EVR

56642

INA

532039510

SKF

VKM23256

OE

0829.A1

**MPQ0128**

Description / opis / описание		Cross reference / zamiennik / кросс-номер
Jockey pulley, timing belt Rolka prowadząca paskę rozrządu Направляющий ролик ремня ГРМ		EVR 55964
Material / materiał / материал		INA 532034510
Plastic / plastik / пластик		SKF VKM23122
Dimensions / wymiary / размер (mm)		OE 0830.46
60x30x10		
Application / zastosowanie / применение		
CITROËN, PEUGEOT		

MPQ0129

Description / opis / описание		Cross reference / zamiennik / кросс-номер
Jockey pulley, auxiliary belt Rolka prowadząca paskę pomocniczego Направляющий ролик поликлинового ремня		EVR 55021
Material / materiał / материал		INA 532006210
Plastic / plastik / пластик		SKF VKM38206
Dimensions / wymiary / размер (mm)		OE 1731838
80x28x10		
Application / zastosowanie / применение		
BMW		

MPQ0130

Description / opis / описание		Cross reference / zamiennik / кросс-номер
Jockey pulley, auxiliary belt Rolka prowadząca paskę pomocniczego Направляющий ролик поликлинового ремня		EVR 55846
Material / materiał / материал		INA 532024110
Plastic / plastik / пластик		SKF VKM32005
Dimensions / wymiary / размер (mm)		OE 46440604
80x29x10		
Application / zastosowanie / применение		
FIAT		

MPQ0131
Description / opis / описание

Jockey pulley, timing belt
 Rolka prowadząca paskę rozrządu
 Направляющий ролик ремня ГРМ

Material /material / материал

Plastic / plastik / пластик

Dimensions / wymiary / размер (mm)

70,5x28,5x8

Application / zastosowanie / применение

AUDI

Cross reference / zamiennik / кросс-номер
EVR

55406

INA

532016410

SKF

VKM21041

OE

074109243A

MPQ0132
Description / opis / описание

Jockey pulley, auxiliary belt
 Rolka prowadząca paskę pomocniczego
 Направляющий ролик поликлинового ремня

Material /material / материал

Metal / metal / металл

Dimensions / wymiary / размер (mm)

70x22x17

Application / zastosowanie / применение

CHRYSLER, ROVER

Cross reference / zamiennik / кросс-номер
EVR

56138

INA

532037420

SKF

VKM37002

OE

4723298

MPQ0133
Description / opis / описание

Jockey pulley, auxiliary belt
 Rolka prowadząca paskę pomocniczego
 Направляющий ролик поликлинового ремня

Material /material / материал

Plastic / plastik / пластик

Dimensions / wymiary / размер (mm)

70x26,5x8 6pk

Application / zastosowanie / применение

MERCEDES-BENZ

Cross reference / zamiennik / кросс-номер
EVR

55101

INA

532002510

SKF

VKM38012

OE

6012000770

**MPQ0134****Description / opis / описание**

Jockey pulley, auxiliary belt
Rolka prowadząca paskę pomocniczą
Направляющий ролик поликлинового ремня

Material / materiał / материал

Plastic / plastik / пластик

Dimensions / wymiary / размер (mm)

64x26,5x8 6pk

Application / zastosowanie / применение

MERCEDES-BENZ

**Cross reference / zamiennik / кросс-номер****EVR**

55103

INA

532002710

SKF

VKM36013

OE

6012001070

MPQ0135**Description / opis / описание**

Jockey pulley, timing belt
Rolka prowadząca paskę rozrządu
Направляющий ролик ремня ГРМ

Material / materiał / материал

Plastic / plastik / пластик

Dimensions / wymiary / размер (mm)

88x26x8

Application / zastosowanie / применение

VOLVO

**Cross reference / zamiennik / кросс-номер****EVR**

56526

INA

532039320

SKF

-

OE

9135699

MPQ0136**Description / opis / описание**

Tension pulley, auxiliary belt
Rolka do napinacza paskę pomocniczą
Ролик натяжителя поликлинового ремня

Material / materiał / материал

Plastic / plastik / пластик

Dimensions / wymiary / размер (mm)

55x24x10

Application / zastosowanie / применение

CITROËN, NISSAN, PEUGEOT, RENAULT

**Cross reference / zamiennik / кросс-номер****EVR**

55550

INA

531074410

SKF

VKM36023

OE

11750-00QAH

MPQ0137
Description / opis / описание

Jockey pulley, timing belt
 Rolka prowadząca paskę rozrządu
 Направляющий ролик ремня ГРМ

Material /material / материал

Plastic / plastik / пластик

Dimensions / wymiary / размер (mm)

76x31,5x8

Application / zastosowanie / применение

GM, NISSAN, OPEL, RENAULT, VAUXHALL

Cross reference / zamiennik / кросс-номер
EVR

55575

INA

532031320

SKF

VKM26503

OE

9201540

MPQ0138
Description / opis / описание

Jockey pulley, timing belt
 Rolka prowadząca paskę rozrządu
 Направляющий ролик ремня ГРМ

Material /material / материал

Plastic / plastik / пластик

Dimensions / wymiary / размер (mm)

51x26x10

Application / zastosowanie / применение

CITROËN, FORD, MAZDA, PEUGEOT

Cross reference / zamiennik / кросс-номер
EVR

55246

INA

532033410

SKF

VKM33060

OE

5751.90

MPQ0139
Description / opis / описание

Jockey pulley, auxiliary belt
 Rolka prowadząca paskę pomocniczego
 Направляющий ролик поликлинового ремня

Material /material / материал

Plastic / plastik / пластик

Dimensions / wymiary / размер (mm)

51x27x8

Application / zastosowanie / применение

CITROËN, FIAT, PEUGEOT

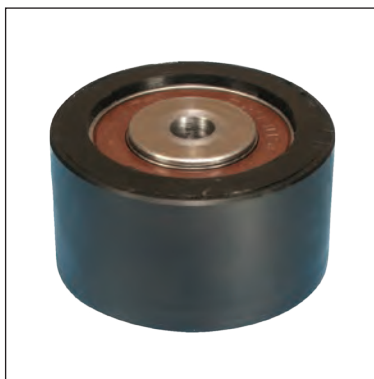
Cross reference / zamiennik / кросс-номер
EVR

55544

INA

532014310

SKF

VKM33069

OE

5751.57

**MPQ0140**

Description / opis / описание		Cross reference / zamiennik / кросс-номер
Jockey pulley, auxiliary belt Rolka prowadząca paskę pomocniczego Направляющий ролик поликлинового ремня		EVR 55955
Material / materiał / материал	INA 532033510	
Plastic / plastik / пластик	SKF VKM33314	
Dimensions / wymiary / размер (mm)	OE 5751.92	
51x27x8		
Application / zastosowanie / применение		
CITROËN, FIAT, PEUGEOT		

MPQ0141

Description / opis / описание		Cross reference / zamiennik / кросс-номер
Jockey pulley, auxiliary belt Rolka prowadząca paskę pomocniczego Направляющий ролик поликлинового ремня		EVR 55962
Material / materiał / материал	INA 532033110	
Plastic / plastik / пластик	SKF VKM33100	
Dimensions / wymiary / размер (mm)	OE 5751.98	
60x30x10		
Application / zastosowanie / применение		
CITROËN, FIAT, PEUGEOT		

MPQ0142

Description / opis / описание		Cross reference / zamiennik / кросс-номер
Jockey pulley, auxiliary belt Rolka prowadząca paskę pomocniczego Направляющий ролик поликлинового ремня		EVR 55530
Material / materiał / материал	INA 532007110	
Metal / metal / металл	SKF -	
Dimensions / wymiary / размер (mm)	OE 7700860217	
72,5x25		
Application / zastosowanie / применение		
RENAULT		

MPQ0143
Description / opis / описание

Jockey pulley, timing belt
 Rolka prowadząca paskę rozrządu
 Направляющий ролик ремня ГРМ

Material /material / материал

Metal / metal / металл

Dimensions / wymiary / размер (mm)

29x27x10

Application / zastosowanie / применение

AUDI, SEAT, SKODA, VW

Cross reference / zamiennik / кросс-номер
EVR

55730

INA

532031220

SKF

VKM21220

OE

06B109244

MPQ0144
Description / opis / описание

Jockey pulley, auxiliary belt
 Rolka prowadząca paskę pomocniczego
 Направляющий ролик поликлинового ремня

Material /material / материал

Metal / metal / металл

Dimensions / wymiary / размер (mm)

90x21x12

Application / zastosowanie / применение

TOYOTA

Cross reference / zamiennik / кросс-номер
EVR

-

INA

-

SKF

-

OE

44350-12052

MPQ0145
Description / opis / описание

Jockey pulley, auxiliary belt
 Rolka prowadząca paskę pomocniczego
 Направляющий ролик поликлинового ремня

Material /material / материал

Plastic / plastik / пластик

Dimensions / wymiary / размер (mm)

70x23x8

Application / zastosowanie / применение

BMW, GM, OPEL, ROVER, VAUXHALL

Cross reference / zamiennik / кросс-номер
EVR

55045

INA

532036320

SKF

VKM38240

OE

2247435

**MPQ0146**

Description / opis / описание
Tension pulley, auxiliary belt Rolka do napinacza paska pomocniczego Ролик натяжителя поликлинового ремня
Material /material / материал
Plastic / plastik / пластик
Dimensions / wymiary / размер (mm)
65x25x17
Application / zastosowanie / применение
BMW, CITROËN, FORD, MAZDA, PEUGEOT, TOYOTA, VOLVO



Cross reference / zamiennik / кросс-номер
EVR
55963
INA
534007520
SKF
VKM33043
OE
5751.86

MPQ0147

Description / opis / описание
Tension pulley, auxiliary belt Rolka do napinacza paska pomocniczego Ролик натяжителя поликлинового ремня
Material /material / материал
Plastic / plastik / пластик
Dimensions / wymiary / размер (mm)
70x28x17
Application / zastosowanie / применение
MERCEDES-BENZ

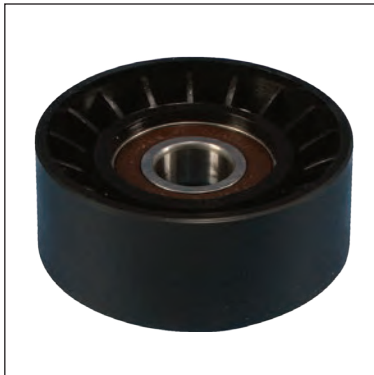

Cross reference / zamiennik / кросс-номер
EVR
55123
INA
533001710
SKF
VKM38020
OE
6112000270

MPQ0148

Description / opis / описание
Tension pulley, auxiliary belt Rolka do napinacza paska pomocniczego Ролик натяжителя поликлинового ремня
Material /material / материал
Metal / metal / металл
Dimensions / wymiary / размер (mm)
70x26x17
Application / zastosowanie / применение
AUDI, SEAT, SKODA, VW



Cross reference / zamiennik / кросс-номер
EVR
55475
INA
534012320
SKF
VKM31015
OE
030 145 299 C

MPQ0149
Description / opis / описание

Jockey pulley, auxiliary belt
 Rolka prowadząca paskę pomocniczego
 Направляющий ролик поликлинового ремня

Material /materiał / материал

Plastic / plastik / пластик

Dimensions / wymiary / размер (mm)

69,7x25x17

Application / zastosowanie / применение

CITROËN, FIAT, LANCIA, PEUGEOT

Cross reference / zamiennik / кросс-номер
EVR

55935

INA

532012410

SKF

VKM33035

OE

5751.34

MPQ0150
Description / opis / описание

Jockey pulley, auxiliary belt
 Rolka prowadząca paskę pomocniczego
 Направляющий ролик поликлинового ремня

Material /materiał / материал

Plastic / plastik / пластик

Dimensions / wymiary / размер (mm)

69,7x25x17

Application / zastosowanie / применение

CITROËN, FIAT, PEUGEOT

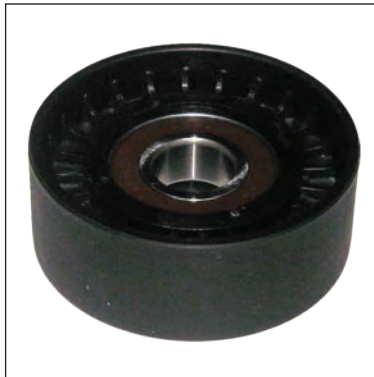
Cross reference / zamiennik / кросс-номер
EVR

55934

INA

532012610

SKF

VKM33027

OE

5751.37

MPQ0151
Description / opis / описание

Jockey pulley, auxiliary belt
 Rolka prowadząca paskę pomocniczego
 Направляющий ролик поликлинового ремня

Material /materiał / материал

Plastic / plastik / пластик

Dimensions / wymiary / размер (mm)

70x24x17

Application / zastosowanie / применение

VOLVO

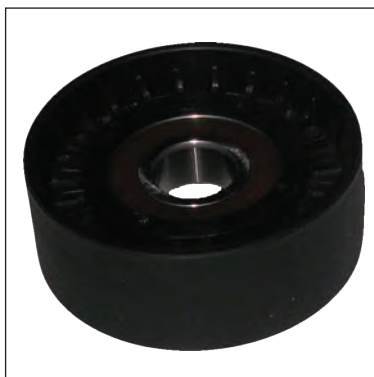
Cross reference / zamiennik / кросс-номер
EVR

56533

INA

532044510

SKF

VKM36230

OE

30637071

**MPQ0152****Description / opis / описание**

Tension pulley, auxiliary belt
Rolka do napinacza paska pomocniczego
Ролик натяжителя поликлинового ремня

Material / materiał / материал

Plastic / plastik / пластик

Dimensions / wymiary / размер (mm)

70x24x17

Application / zastosowanie / применение

AUDI, SEAT, SKODA, VW

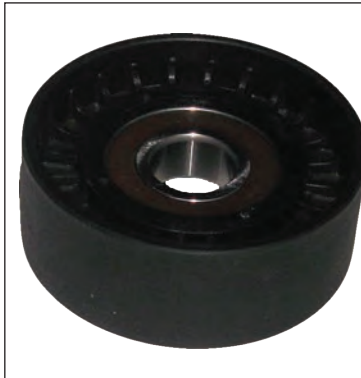
**Cross reference / zamiennik / кросс-номер****EVR**

55444

INA

533007630

SKF

VKM31011

OE

06A 903 315 D

MPQ0153**Description / opis / описание**

Tension pulley, auxiliary belt
Rolka do napinacza paska pomocniczego
Ролик натяжителя поликлинового ремня

Material / materiał / материал

Metal / metal / металл

Dimensions / wymiary / размер (mm)

70x25x17

Application / zastosowanie / применение

GM, OPEL, VAUXHALL

**Cross reference / zamiennik / кросс-номер****EVR**

55331

INA

534010230

SKF

VKM35008

OE

90411025

MPQ0154**Description / opis / описание**

Tension pulley, auxiliary belt
Rolka do napinacza paska pomocniczego
Ролик натяжителя поликлинового ремня

Material / materiał / материал

Plastic / plastik / пластик

Dimensions / wymiary / размер (mm)

70x25x17

Application / zastosowanie / применение

GM, OPEL, VAUXHALL

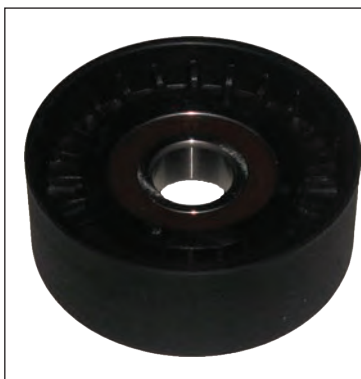
**Cross reference / zamiennik / кросс-номер****EVR**

55336

INA

534010820

SKF

VKM35011

OE

90412884

MPQ0155

Description / opis / описание		Cross reference / zamiennik / кросс-номер
Tension pulley, auxiliary belt Rolka do napinacza paska pomocniczego Ролик натяжителя поликлинового ремня		EVR 55940
Material / materiał / материал	INA 534011020	
Plastic / plastik / пластик	SKF VKM33033	
Dimensions / wymiary / размер (mm)	OE 5751.55	
70x26x17		
Application / zastosowanie / применение		
CITROËN, FIAT, IVECO, PEUGEOT		

MPQ0156

Description / opis / описание		Cross reference / zamiennik / кросс-номер
Tension pulley, auxiliary belt Rolka do napinacza paska pomocniczego Ролик натяжителя поликлинового ремня		EVR 55236
Material / materiał / материал	INA 534012530	
Plastic / plastik / пластик	SKF VKM34033	
Dimensions / wymiary / размер (mm)	OE 1004549	
70x25x17		
Application / zastosowanie / применение		
FORD		

MPQ0157

Description / opis / описание		Cross reference / zamiennik / кросс-номер
Tension pulley, auxiliary belt Rolka do napinacza paska pomocniczego Ролик натяжителя поликлинового ремня		EVR 55716
Material / materiał / материал	INA 534013230	
Plastic / plastik / пластик	SKF VKM31019	
Dimensions / wymiary / размер (mm)	OE 038 903 315 AE	
70x24x17		
Application / zastosowanie / применение		
AUDI, FORD, SEAT, SKODA, VW		

**MPQ0158****Description / opis / описание**

Tension pulley, auxiliary belt
Rolka do napinacza paska pomocniczego
Ролик натяжителя поликлинового ремня

Material / materiał / материал

Plastic / plastik / пластик

Dimensions / wymiary / размер (mm)

65x29x17

Application / zastosowanie / применение

FIAT

**Cross reference / zamiennik / кросс-номер****EVR**

55863

INA

534010920

SKF

VKM32022

OE

46 44 29 99

MPQ0159**Description / opis / описание**

Tension pulley, auxiliary belt
Rolka do napinacza paska pomocniczego
Ролик натяжителя поликлинового ремня

Material / materiał / материал

Plastic / plastik / пластик

Dimensions / wymiary / размер (mm)

65x25,5x17

Application / zastosowanie / применение

RENAULT

**Cross reference / zamiennik / кросс-номер****EVR**

55552

INA

534003610

SKF

VKM36075

OE

77 00 862 152

MPQ0160**Description / opis / описание**

Tension pulley, auxiliary belt
Rolka do napinacza paska pomocniczego
Ролик натяжителя поликлинового ремня

Material / materiał / материал

Plastic / plastik / пластик

Dimensions / wymiary / размер (mm)

65x25,5x17

Application / zastosowanie / применение

FIAT

**Cross reference / zamiennik / кросс-номер****EVR**

55899

INA

534007010

SKF

VKM32080

OE

46 81 91 46

MPQ0161

Description / opis / описание
Tension pulley, auxiliary belt Rolka do napinacza paska pomocniczego Ролик натяжителя поликлинового ремня
Material /material / материал
Plastic / plastik / пластик
Dimensions / wymiary / размер (mm)
65x25,5x17
Application / zastosowanie / применение
RENAULT



Cross reference / zamiennik / кросс-номер
EVR
55588
INA
534008020
SKF
VKM36070
OE
77 00 116 130

MPQ0162

Description / opis / описание
Tension pulley, auxiliary belt Rolka do napinacza paska pomocniczego Ролик натяжителя поликлинового ремня
Material /material / материал
Plastic / plastik / пластик
Dimensions / wymiary / размер (mm)
65x25,5x17
Application / zastosowanie / применение
FORD



Cross reference / zamiennik / кросс-номер
EVR
55256
INA
534016910
SKF
VKM34032
OE
1125419

MPQ0163

Description / opis / описание
Tension pulley, auxiliary belt Rolka do napinacza paska pomocniczego Ролик натяжителя поликлинового ремня
Material /material / материал
Plastic / plastik / пластик
Dimensions / wymiary / размер (mm)
80x25x8
Application / zastosowanie / применение
MERCEDES-BENZ, VW



Cross reference / zamiennik / кросс-номер
EVR
55100
INA
531071810
SKF
VKM38001
OE
062 145 278

**MPQ0165**

Description / opis / описание		Cross reference / zamiennik / кросс-номер
Tension pulley, auxiliary belt Rolka do napinacza paska pomocniczego Ролик натяжителя поликлинового ремня		EVR 55338
Material / materiał / материал	INA 534011520	
Plastic / plastik / пластик	SKF VKM35012	
Dimensions / wymiary / размер (mm)	OE 13 40 555	
76x22x17		
Application / zastosowanie / применение		
GM, OPEL, SAAB, VAUXHALL		

MPQ0166

Description / opis / описание		Cross reference / zamiennik / кросс-номер
Jockey pulley, auxiliary belt Rolka prowadząca paska pomocniczego Направляющий ролик поликлинового ремня		EVR 55124
Material / materiał / материал	INA 532028210	
Plastic / plastik / пластик	SKF VKM38066	
Dimensions / wymiary / размер (mm)	OE 1112020119	
70x25x8		
Application / zastosowanie / применение		
MERCEDES-BENZ		

MPQ0167

Description / opis / описание		Cross reference / zamiennik / кросс-номер
Jockey pulley, auxiliary belt Rolka prowadząca paska pomocniczego Направляющий ролик поликлинового ремня		EVR 55554
Material / materiał / материал	INA 534002510	
Plastic / plastik / пластик	SKF VKM36032	
Dimensions / wymiary / размер (mm)	OE MD 852898	
60x25,5x17		
Application / zastosowanie / применение		
MITSUBISHI, RENAULT, VOLVO		

MPQ0168
Description / opis / описание

Tension pulley, auxiliary belt
 Rolka do napinacza paska pomocniczego
 Ролик натяжителя поликлинового ремня

Material /material / материал

Plastic / plastik / пластик

Dimensions / wymiary / размер (mm)

60x25,5x17

Application / zastosowanie / применение

CITROËN, FIAT, PEUGEOT

Cross reference / zamiennik / кросс-номер
EVR

55925

INA

534010020

SKF

VKM33029

OE

5751.30

MPQ0169
Description / opis / описание

Tension pulley, auxiliary belt
 Rolka do napinacza paska pomocniczego
 Ролик натяжителя поликлинового ремня

Material /material / материал

Plastic / plastik / пластик

Dimensions / wymiary / размер (mm)

60x25x17

Application / zastosowanie / применение

CITROËN, FIAT, PEUGEOT

Cross reference / zamiennik / кросс-номер
EVR

55942

INA

534011120

SKF

VKM33032

OE

5751.74

MPQ0170
Description / opis / описание

Tension pulley, auxiliary belt
 Rolka do napinacza paska pomocniczego
 Ролик натяжителя поликлинового ремня

Material /material / материал

Plastic / plastik / пластик

Dimensions / wymiary / размер (mm)

90x25x17

Application / zastosowanie / применение

CITROËN, FIAT, PEUGEOT

Cross reference / zamiennik / кросс-номер
EVR

55936

INA

533007220

SKF

VKM33028

OE

96 26 36 52 80

**MPQ0171****Description / opis / описание**

Tension pulley, auxiliary belt
Rolka do napinacza paska pomocniczego
Ролик натяжителя поликлинового ремня

Material /material / материал

Plastic / plastik / пластик

Dimensions / wymiary / размер (mm)

90x25x17

Application / zastosowanie / применение

OPEL, SAAB, VAUXHALL

**Cross reference /
zamiennik / кросс-номер****EVR**

55328

INA

534003310

SKF

VKM35007

OE

45 75 478

MPQ0172**Description / opis / описание**

Jockey pulley, auxiliary belt
Rolka prowadząca paska pomocniczego
Направляющий ролик поликлинового ремня

Material /material / материал

Plastic / plastik / пластик

Dimensions / wymiary / размер (mm)

65x23x17

Application / zastosowanie / применение

FIAT

**Cross reference /
zamiennik / кросс-номер****EVR**

55892

INA

532029510

SKF

VKM32034

OE

46 74 29 68

MPQ0173**Description / opis / описание**

Tension pulley, auxiliary belt
Rolka do napinacza paska pomocniczego
Ролик натяжителя поликлинового ремня

Material /material / материал

Plastic / plastik / пластик

Dimensions / wymiary / размер (mm)

65x23x17

Application / zastosowanie / применение

FIAT

**Cross reference /
zamiennik / кросс-номер****EVR**

55891

INA

534011920

SKF

VKM32033

OE

46754624

MPQ0174
Description / opis / описание

Tension pulley, auxiliary belt
 Rolka do napinacza paska pomocniczego
 Ролик натяжителя поликлинового ремня

Material /material / материал

Plastic / plastik / пластик

Dimensions / wymiary / размер (mm)

70x28,5x17

Application / zastosowanie / применение

FIAT, IVECO

Cross reference / zamiennik / кросс-номер
EVR

55880

INA

533006120

SKF

-

OE

504000410

MPQ0175
Description / opis / описание

Tension pulley, auxiliary belt
 Rolka do napinacza paska pomocniczego
 Ролик натяжителя поликлинового ремня

Material /material / материал

Metal / metal / металл

Dimensions / wymiary / размер (mm)

70x25x17

Application / zastosowanie / применение

AUDI, SEAT, SKODA, VW

Cross reference / zamiennik / кросс-номер
EVR

55714

INA

533008130

SKF

VKM31012

OE

038 903 315 C

MPQ0176
Description / opis / описание

Tension pulley, auxiliary belt
 Rolka do napinacza paska pomocniczego
 Ролик натяжителя поликлинового ремня

Material /material / материал

Metal / metal / металл

Dimensions / wymiary / размер (mm)

70x25x17

Application / zastosowanie / применение

GM, ISUZU, OPEL, VAUXHALL

Cross reference / zamiennik / кросс-номер
EVR

55352

INA

534008230

SKF

VKM35015

OE

97184929

**MPQ0177****Description / opis / описание**

Tension pulley, auxiliary belt
Rolka do napinacza paska pomocniczego
Ролик натяжителя поликлинового ремня

Material /material / материал

Metal / metal / металл

Dimensions / wymiary / размер (mm)

70x25x17

Application / zastosowanie / применение

DAEWOO, GM, OPEL, SUZUKI, VAUXHALL

**Cross reference / zamiennik / кросс-номер****EVR**

55320

INA

534011820

SKF

VKM35009

OE

96 18 49 32

MPQ0178**Description / opis / описание**

Tension pulley, auxiliary belt
Rolka do napinacza paska pomocniczego
Ролик натяжителя поликлинового ремня

Material /material / материал

Metal / metal / металл

Dimensions / wymiary / размер (mm)

70x25x17

Application / zastosowanie / применение

SEAT, VW

**Cross reference / zamiennik / кросс-номер****EVR**

55488

INA

534013630

SKF

VKM31023

OE

032 145 299 C

MPQ0179**Description / opis / описание**

Tension pulley, auxiliary belt
Rolka do napinacza paska pomocniczego
Ролик натяжителя поликлинового ремня

Material /material / материал

Metal / metal / металл

Dimensions / wymiary / размер (mm)

76x25x17

Application / zastosowanie / применение

AUDI, SEAT, SKODA, VW

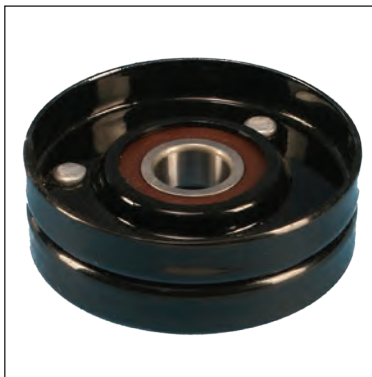
**Cross reference / zamiennik / кросс-номер****EVR**

55717

INA

534011620

SKF

VKM31061

OE

078 903 133 AB

MPQ0180
Description / opis / описание

Tension pulley, auxiliary belt
 Rolka do napinacza paska pomocniczego
 Ролик натяжителя поликлинового ремня

Material /material / материал

Metal / metal / металл

Dimensions / wymiary / размер (mm)

76x25x17

Application / zastosowanie / применение

RENAULT, VOLVO

Cross reference / zamiennik / кросс-номер
EVR

55589

INA

534013330

SKF

VKM36120

OE

7431271914

MPQ0181
Description / opis / описание

Tension pulley, auxiliary belt
 Rolka do napinacza paska pomocniczego
 Ролик натяжителя поликлинового ремня

Material /material / материал

Metal / metal / металл

Dimensions / wymiary / размер (mm)

76x25x17

Application / zastosowanie / применение

VOLVO

Cross reference / zamiennik / кросс-номер
EVR

56527

INA

534013530

SKF

VKM36124

OE

91 46 249

MPQ0182
Description / opis / описание

Tension pulley, auxiliary belt
 Rolka do napinacza paska pomocniczego
 Ролик натяжителя поликлинового ремня

Material /material / материал

Metal / metal / металл

Dimensions / wymiary / размер (mm)

90x24x17

Application / zastosowanie / применение

RENAULT

Cross reference / zamiennik / кросс-номер
EVR

55523

INA

532017710

SKF

-

OE

77 00 856 888

**MPQ0183****Description / opis / описание**

Tension pulley, auxiliary belt
Rolka do napinacza paska pomocniczego
Ролик натяжителя поликлинового ремня

Material / materiał / материал

Metal / metal / металл

Dimensions / wymiary / размер (mm)

90x24x17

Application / zastosowanie / применение

RENAULT

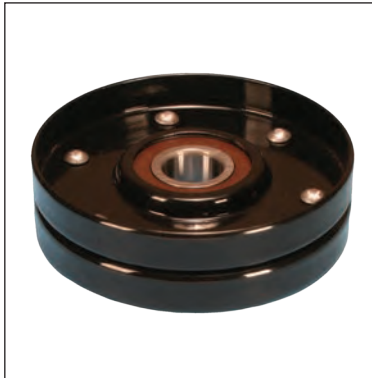
**Cross reference / zamiennik / кросс-номер****EVR**

55505

INA

532020410

SKF

-

OE

77 00 850 789

MPQ0184**Description / opis / описание**

Tension pulley, auxiliary belt
Rolka do napinacza paska pomocniczego
Ролик натяжителя поликлинового ремня

Material / materiał / материал

Metal / metal / металл

Dimensions / wymiary / размер (mm)

65x30x17

Application / zastosowanie / применение

MITSUBISHI, NISSAN, OPEL, RENAULT,
VOLVO

**Cross reference / zamiennik / кросс-номер****EVR**

55585

INA

534014230

SKF

VKM36030

OE

9109566

MPQ0185**Description / opis / описание**

Jockey pulley, auxiliary belt
Rolka prowadząca paska pomocniczego
Направляющий ролик поликлинового ремня

Material / materiał / материал

Plastic / plastik / пластик

Dimensions / wymiary / размер (mm)

80x24x8

Application / zastosowanie / применение

SAAB

**Cross reference / zamiennik / кросс-номер****EVR**

56406

INA

532043210

SKF

VKM34503

OE

4752879

MPQ0186
Description / opis / описание

Tension pulley, auxiliary belt
 Rolka do napinacza paska pomocniczego
 Ролик натяжителя поликлинового ремня

Material /material / материал

Plastic / plastik / пластик

Dimensions / wymiary / размер (mm)

80x24x8

Application / zastosowanie / применение

SAAB

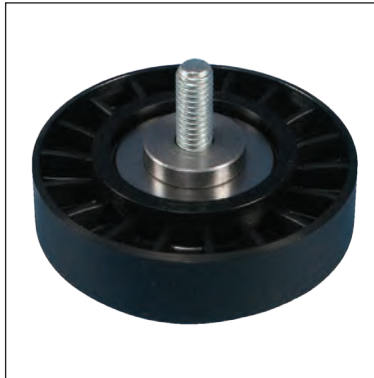
Cross reference / zamiennik / кросс-номер
EVR

56407

INA

532043110

SKF

VKM34502

OE

104752960

MPQ0187
Description / opis / описание

Tension pulley, auxiliary belt
 Rolka do napinacza paska pomocniczego
 Ролик натяжителя поликлинового ремня

Material /material / материал

Plastic / plastik / пластик

Dimensions / wymiary / размер (mm)

80x26x8

Application / zastosowanie / применение

ALFA ROMEO, FIAT, LANCIA

Cross reference / zamiennik / кросс-номер
EVR

55866

INA

534010620

SKF

VKM32082

OE

60624147

MPQ0188
Description / opis / описание

Tension pulley, auxiliary belt
 Rolka do napinacza paska pomocniczego
 Ролик натяжителя поликлинового ремня

Material /material / материал

Plastic / plastik / пластик

Dimensions / wymiary / размер (mm)

65x26x17

Application / zastosowanie / применение

NISSAN, RENAULT

Cross reference / zamiennik / кросс-номер
EVR

55592

INA

534014130

SKF

VKM36050

OE

82 00 048 486

**MPQ0189**

Description / opis / описание
Jockey pulley, auxiliary belt Rolka prowadząca paskę pomocniczą Направляющий ролик поликлинового ремня
Material / materiał / материал
Plastic / plastik / пластик
Dimensions / wymiary / размер (mm)
80x25x12
Application / zastosowanie / применение
SAAB



Cross reference / zamiennik / кросс-номер
EVR
56400
INA
531075210
SKF
VKM34500
OE
4029930

MPQ0190

Description / opis / описание
Jockey pulley, timing belt Rolka prowadząca paskę rozrządu Направляющий ролик ремня ГРМ
Material / materiał / материал
Plastic / plastik / пластик
Dimensions / wymiary / размер (mm)
52,5x25x8
Application / zastosowanie / применение
GM, OPEL, SAAB, VAUXHALL



Cross reference / zamiennik / кросс-номер
EVR
55333
INA
532018020
SKF
VKM25312
OE
636420

MPQ0191

Description / opis / описание
Jockey pulley, timing belt Rolka prowadząca paskę rozrządu Направляющий ролик ремня ГРМ
Material / materiał / материал
Plastic / plastik / пластик
Dimensions / wymiary / размер (mm)
60x30x10
Application / zastosowanie / применение
CITROËN, FIAT, FORD, PEUGEOT, VOLVO



Cross reference / zamiennik / кросс-номер
EVR
55969
INA
532047310
SKF
VKM23257
OE
0830.51

MPQ0192
Description / opis / описание

Jockey pulley, timing belt
 Rolka prowadząca paskę rozrządu
 Направляющий ролик ремня ГРМ

Material /material / материал

Metal / metal / металл

Dimensions / wymiary / размер (mm)

29x34x8

Application / zastosowanie / применение

AUDI, FORD, SEAT, SKODA, VW

Cross reference / zamiennik / кросс-номер
EVR

55465

INA

532019710

SKF

VKM21142

OE

045 109 244 A

MPQ0193
Description / opis / описание

Jockey pulley, timing belt
 Rolka prowadząca paskę rozrządu
 Направляющий ролик ремня ГРМ

Material /material / материал

Metal / metal / металл

Dimensions / wymiary / размер (mm)

29x29x8

Application / zastosowanie / применение

AUDI, SEAT, SKODA, VW

Cross reference / zamiennik / кросс-номер
EVR

55441

INA

532016110

SKF

VKM21004

OE

58109244

MPQ0194
Description / opis / описание

Jockey pulley, auxiliary belt
 Rolka prowadząca paskę pomocniczego
 Направляющий ролик поликлинового ремня

Material /material / материал

Plastic / plastik / пластик

Dimensions / wymiary / размер (mm)

68,5x26,5x17 6pk

Application / zastosowanie / применение

AUDI, SEAT, VW

Cross reference / zamiennik / кросс-номер
EVR

55764

INA

531053610

SKF

VKM31231

OE

022 145 299 A

**MPQ0195****Description / opis / описание**

Tension pulley, auxiliary belt
Rolka do napinacza paska pomocniczego
Ролик натяжителя поликлинового ремня

Material /materiał / материал

Plastic / plastik / пластик

Dimensions / wymiary / размер (mm)

70x25x17

Application / zastosowanie / применение

BMW

**Cross reference / zamiennik / кросс-номер****EVR**

55027

INA

534010410

SKF

VKM38231

OE

11281433571

MPQ0196**Description / opis / описание**

Jockey pulley, auxiliary belt
Rolka prowadząca paska pomocniczego
Направляющий ролик поликлинового ремня

Material /materiał / материал

Plastic / plastik / пластик

Dimensions / wymiary / размер (mm)

69x26x17 6pk

Application / zastosowanie / применение

CITROËN, FIAT, FORD

**Cross reference / zamiennik / кросс-номер****EVR**

55291

INA

532047710

SKF

VKM34701

OE

5751.F0

MPQ0197**Description / opis / описание**

Jockey pulley, timing belt
Rolka prowadząca paska rozrządu
Направляющий ролик ремня ГРМ

Material /materiał / материал

Plastic / plastik / пластик

Dimensions / wymiary / размер (mm)

76x32x10

Application / zastosowanie / применение

CHRYSLER

**Cross reference / zamiennik / кросс-номер****EVR**

58613

INA

532047610

SKF

-

OE

05142573AA

MPQ0198
Description / opis / описание

Tension pulley, auxiliary belt
 Rolka do napinacza paska pomocniczego
 Ролик натяжителя поликлинового ремня

Material /material / материал

Plastic / plastik / пластик

Dimensions / wymiary / размер (mm)

90x25x17

Application / zastosowanie / применение

SAAB

Cross reference / zamiennik / кросс-номер
EVR

56405

INA

533002210

SKF

VKM34510

OE

4898755

MPQ0199
Description / opis / описание

Jockey pulley, timing belt
 Rolka prowadząca paska rozrządu
 Направляющий ролик ремня ГРМ

Material /material / материал

Metal / metal / металл

Dimensions / wymiary / размер (mm)

30x31,5x8

Application / zastosowanie / применение

AUDI, FORD, SEAT, VW

Cross reference / zamiennik / кросс-номер
EVR

55415

INA

532012210

SKF

VKM21012

OE

28109244

MPQ0200
Description / opis / описание

Jockey pulley, timing belt
 Rolka prowadząca paska rozrządu
 Направляющий ролик ремня ГРМ

Material /material / материал

Metal / metal / металл

Dimensions / wymiary / размер (mm)

30x47,3x8

Application / zastosowanie / применение

AUDI, SEAT, SKODA, VW

Cross reference / zamiennik / кросс-номер
EVR

55457

INA

532016510

SKF

VKM21131

OE

038 109 244 E

**MPQ0201****Description / opis / описание**

Tension pulley, auxiliary belt
Rolka do napinacza paska pomocniczego
Ролик натяжителя поликлинового ремня

Material / materiał / материал

Plastic / plastik / пластик

Dimensions / wymiary / размер (mm)

70x24,5x17

Application / zastosowanie / применение

OPEL

**Cross reference / zamiennik / кросс-номер****EVR**

55345

INA

533008530

SKF

VKM35013

OE

1340550

MPQ0202**Description / opis / описание**

Tension pulley, auxiliary belt
Rolka do napinacza paska pomocniczego
Ролик натяжителя поликлинового ремня

Material / materiał / материал

Plastic / plastik / пластик

Dimensions / wymiary / размер (mm)

70x24,5x17

Application / zastosowanie / применение

BMW

**Cross reference / zamiennik / кросс-номер****EVR**

55048

INA

534012110

SKF

-

OE

7505566

MPQ0203**Description / opis / описание**

Jockey pulley, auxiliary belt
Rolka prowadząca paska pomocniczego
Направляющий ролик поликлинового ремня

Material / materiał / материал

Plastic / plastik / пластик

Dimensions / wymiary / размер (mm)

70x26x10

Application / zastosowanie / применение

BMW

**Cross reference / zamiennik / кросс-номер****EVR**

55078

INA

532047510

SKF

VKM38237

OE

1440378

MPQ0204
Description / opis / описание

Tension pulley, timing belt
 Rolka do napinacza paska rozrządu
 Ролик натяжителя ремня ГРМ

Material /material / материал

Metal / metal / металл

Dimensions / wymiary / размер (mm)

29x29x8

Application / zastosowanie / применение

AUDI, SEAT, SKODA, VW

Cross reference / zamiennik / кросс-номер
EVR

55458

INA

532018510

SKF

VKM21121

OE

036 109 181 A

MPQ0205
Description / opis / описание

Jockey pulley, auxiliary belt
 Rolka prowadząca paska pomocniczego
 Направляющий ролик поликлинового ремня

Material /material / материал

Plastic / plastik / пластик

Dimensions / wymiary / размер (mm)

68,5x26,5x17 6pk

Application / zastosowanie / применение

GM, OPEL, RENAULT, SAAB

Cross reference / zamiennik / кросс-номер
EVR

56411

INA

532033610

SKF

VKM35212

OE

97312464

MPQ0206
Description / opis / описание

Tension pulley, auxiliary belt
 Rolka do napinacza paska pomocniczego
 Ролик натяжителя поликлинового ремня

Material /material / материал

Plastic / plastik / пластик

Dimensions / wymiary / размер (mm)

70x25x17

Application / zastosowanie / применение

BMW

Cross reference / zamiennik / кросс-номер
EVR

55069

INA

531078310

SKF

VKM38241

OE

11 28 7 786 881

**MPQ0207**

Description / opis / описание		Cross reference / zamiennik / кросс-номер
Tension pulley, auxiliary belt Rolka do napinacza paska pomocniczego Ролик натяжителя поликлинового ремня		EVR 56534 INA 534004710 SKF VKM36220 OE 30637070
Material / materiał / материал	Plastic / plastik / пластик	
Dimensions / wymiary / размер (mm)	70x24x17	
Application / zastosowanie / применение	VOLVO	

MPQ0209

Description / opis / описание		Cross reference / zamiennik / кросс-номер
Tension pulley, auxiliary belt Rolka do napinacza paska pomocniczego Ролик натяжителя поликлинового ремня		EVR 55252 INA 534012820 SKF - OE 1127103
Material / materiał / материал	Plastic / plastik / пластик	
Dimensions / wymiary / размер (mm)	68,5x26,5x17 6pk	
Application / zastosowanie / применение	FORD, VOLVO	

MPQ0210

Description / opis / описание		Cross reference / zamiennik / кросс-номер
Tension pulley, auxiliary belt Rolka do napinacza paska pomocniczego Ролик натяжителя поликлинового ремня		EVR 56932 INA 534001610 SKF - OE 16620-0W090
Material / materiał / материал	Metal / metal / металл	
Dimensions / wymiary / размер (mm)	70x26x17	
Application / zastosowanie / применение	TOYOTA	

MPQ0211
Description / opis / описание

Jockey pulley, timing belt
 Rolka prowadząca paskę rozrządu
 Направляющий ролик ремня ГРМ

Material /material / материал

Metal / metal / металл

Dimensions / wymiary / размер (mm)

58x35x10

Application / zastosowanie / применение

CHRYSLER

Cross reference / zamiennik / кросс-номер
EVR

58608

INA

532046610

SKF

VKM28400

OE

04781569AB

MPQ0212
Description / opis / описание

Jockey pulley, auxiliary belt
 Rolka prowadząca paskę pomocniczego
 Направляющий ролик поликлинового ремня

Material /material / материал

Metal / metal / металл

Dimensions / wymiary / размер (mm)

64,5x24,5x8

Application / zastosowanie / применение

AUDI, SKODA, VW

Cross reference / zamiennik / кросс-номер
EVR

55701

INA

532015610

SKF

VKM31038

OE

59903341

MPQ0213
Description / opis / описание

Jockey pulley, auxiliary belt
 Rolka prowadząca paskę pomocniczego
 Направляющий ролик поликлинового ремня

Material /material / материал

Metal / metal / металл

Dimensions / wymiary / размер (mm)

50x26x8

Application / zastosowanie / применение

CITROËN, FIAT, PEUGEOT

Cross reference / zamiennik / кросс-номер
EVR

55544

INA

532014310

SKF

VKM33069

OE

5751.57

**MPQ0215****Description / opis / описание**

Tension pulley, auxiliary belt
Rolka do napinacza paska pomocniczego
Ролик натяжителя поликлинового ремня

Material / materiał / материал

Plastic / plastik / пластик

Dimensions / wymiary / размер (mm)

95x26x17

Application / zastosowanie / применение

CHRYSLER, MERCEDES-BENZ

**Cross reference / zamiennik / кросс-номер****EVR**

55143

INA

534011420

SKF

VKM38026

OE

1122000070

MPQ0216**Description / opis / описание**

Jockey pulley, timing belt
Rolka prowadząca paska rozrządu
Направляющий ролик ремня ГРМ

Material / materiał / материал

Metal / metal / металл

Dimensions / wymiary / размер (mm)

80x29x10

Application / zastosowanie / применение

AUDI, SEAT, SKODA, VW

**Cross reference / zamiennik / кросс-номер****EVR**

55433

INA

532011110

SKF

VKM21130

OE

038109244B

MPQ0217**Description / opis / описание**

Tension pulley, auxiliary belt
Rolka do napinacza paska pomocniczego
Ролик натяжителя поликлинового ремня

Material / materiał / материал

Plastic / plastik / пластик

Dimensions / wymiary / размер (mm)

76x28x17

Application / zastosowanie / применение

MERCEDES-BENZ

**Cross reference / zamiennik / кросс-номер****EVR**

55161

INA

534008130

SKF

-

OE

2712000270

MPQ0218
Description / opis / описание

Jockey pulley, auxiliary belt
 Rolka prowadząca paskę pomocniczego
 Направляющий ролик поликлинового ремня

Material /materiał / материал

Plastic / plastik / пластик

Dimensions / wymiary / размер (mm)

54x30x17

Application / zastosowanie / применение

CHRYSLER, MERCEDES-BENZ

Cross reference / zamiennik / кросс-номер
EVR

55140

INA

532023410

SKF

VKM38071

OE

1372020119

MPQ0219
Description / opis / описание

Tension pulley, auxiliary belt
 Rolka do napinacza paski pomocniczego
 Ролик натяжителя поликлинового ремня

Material /materiał / материал

Plastic / plastik / пластик

Dimensions / wymiary / размер (mm)

70x26x17

Application / zastosowanie / применение

BMW

Cross reference / zamiennik / кросс-номер
EVR

55025

INA

533001510

SKF

VKM38202

OE

1427252

MPQ0220
Description / opis / описание

Jockey pulley, auxiliary belt
 Rolka prowadząca paskę pomocniczego
 Направляющий ролик поликлинового ремня

Material /materiał / материал

Metal / metal / металл

Dimensions / wymiary / размер (mm)

70x27x10

Application / zastosowanie / применение

CITROËN, PEUGEOT

Cross reference / zamiennik / кросс-номер
EVR

55961

INA

532021410

SKF

VKM33023

OE

5751.51

**MPQ0221**

Description / opis / описание		Cross reference / zamiennik / кросс-номер
Tension pulley, auxiliary belt Rolka do napinacza paska pomocniczego Ролик натяжителя поликлинового ремня		EVR
Material / materiał / материал	56931	INA
Metal / metal / металл	533002310	SKF
Dimensions / wymiary / размер (mm)	-	OE
70x31,5x17	16620-0W110	
Application / zastosowanie / применение		
TOYOTA		

MPQ0222

Description / opis / описание		Cross reference / zamiennik / кросс-номер
Jockey pulley, timing belt Rolka prowadząca paska rozrządu Направляющий ролик ремня ГРМ		EVR
Material / materiał / материал	55707	INA
Metal / metal / металл	532018910	SKF
Dimensions / wymiary / размер (mm)	VKM21151	OE
70x34x10	59109244	
Application / zastosowanie / применение		
AUDI, SKODA, VW		

MPQ0223

Description / opis / описание		Cross reference / zamiennik / кросс-номер
Jockey pulley, timing belt Rolka prowadząca paska rozrządu Направляющий ролик ремня ГРМ		EVR
Material / materiał / материал	55907	INA
Metal / metal / металл	532014210	SKF
Dimensions / wymiary / размер (mm)	VKM23130	OE
57x32x8	0830.20	
Application / zastosowanie / применение		
CITROËN, PEUGEOT		

MPQ0224

Description / opis / описание
Jockey pulley, timing belt Rolka prowadząca paskę rozrządu Направляющий ролик ремня ГРМ
Material / materiał / материал
Metal / metal / металл
Dimensions / wymiary / размер (mm)
70x31x17
Application / zastosowanie / применение
CHRYSLER, JEEP



Cross reference / zamiennik / кросс-номер
EVR
-
INA
-
SKF
-
OE
4897159AB

MPQ0225

Description / opis / описание
Tension pulley, auxiliary belt Rolka do napinacza paska pomocniczego Ролик натяжителя поликлинового ремня
Material / materiał / материал
Metal / metal / металл
Dimensions / wymiary / размер (mm)
65x25,5x8
Application / zastosowanie / применение
CITROËN, FIAT, PEUGEOT, RENAULT



Cross reference / zamiennik / кросс-номер
EVR
55930
INA
533006220
SKF
-
OE
5751.77

MPQ0226

Description / opis / описание
Tension pulley, auxiliary belt Rolka do napinacza paska pomocniczego Ролик натяжителя поликлинового ремня
Material / materiał / материал
Metal / metal / металл
Dimensions / wymiary / размер (mm)
65x26,5x8
Application / zastosowanie / применение
CITROËN, LANCIA, PEUGEOT, RENAULT



Cross reference / zamiennik / кросс-номер
EVR
55551
INA
531063110
SKF
VKM33075
OE
5751.39

**MPQ0227****Description / opis / описание**

Tension pulley, auxiliary belt
Rolka do napinacza paska pomocniczego
Ролик натяжителя поликлинового ремня

Material / materiał / материал

Metal / metal / металл

Dimensions / wymiary / размер (mm)

65x30x8

Application / zastosowanie / применение

MERCEDES-BENZ

**Cross reference / zamiennik / кросс-номер****EVR**

55163

INA

534004110

SKF

VKM38023

OE

6112000670

MPQ0228**Description / opis / описание**

Jockey pulley, auxiliary belt
Rolka prowadząca paska pomocniczego
Направляющий ролик поликлинового ремня

Material / materiał / материал

Metal / metal / металл

Dimensions / wymiary / размер (mm)

60x26,5x8

Application / zastosowanie / применение

CITROËN, FIAT, PEUGEOT

**Cross reference / zamiennik / кросс-номер****EVR**

55946

INA

531055010

SKF

VKM33042

OE

5751.47

MPQ0229**Description / opis / описание**

Tension pulley, auxiliary belt
Rolka do napinacza paska pomocniczego
Ролик натяжителя поликлинового ремня

Material / materiał / материал

Metal / metal / металл

Dimensions / wymiary / размер (mm)

65x26,5x10

Application / zastosowanie / применение

RENAULT

**Cross reference / zamiennik / кросс-номер****EVR**

55556

INA

534001710

SKF

VKM36026

OE

77 00 106 708

MPQ0230
Description / opis / описание

Tension pulley, auxiliary belt
 Rolka do napinacza paska pomocniczego
 Ролик натяжителя поликлинового ремня

Material /material / материал

Metal / metal / металл

Dimensions / wymiary / размер (mm)

65x26,5x10

Application / zastosowanie / применение

FIAT

Cross reference / zamiennik / кросс-номер
EVR

55879

INA

533006020

SKF

VKM32025

OE

46460702

MPQ0231
Description / opis / описание

Tension pulley, auxiliary belt
 Rolka do napinacza paska pomocniczego
 Ролик натяжителя поликлинового ремня

Material /material / материал

Plastic / plastik / пластик

Dimensions / wymiary / размер (mm)

76x22x17

Application / zastosowanie / применение

HYUNDAI, KIA

Cross reference / zamiennik / кросс-номер
EVR

57030

INA

534001810

SKF

-

OE

0K88R-15981

MPQ0232
Description / opis / описание

Tension pulley, auxiliary belt
 Rolka do napinacza paska pomocniczego
 Ролик натяжителя поликлинового ремня

Material /material / материал

Plastic / plastik / пластик

Dimensions / wymiary / размер (mm)

70x24x17

Application / zastosowanie / применение

AUDI, SEAT, SKODA VW

Cross reference / zamiennik / кросс-номер
EVR

55790

INA

534015110

SKF

VKM31054

OE

03G903315C

**MPQ0233****Description / opis / описание**

Tension pulley, auxiliary belt
Rolka do napinacza paska pomocniczego
Ролик натяжителя поликлинового ремня

Material / materiał / материал

Plastic / plastik / пластик

Dimensions / wymiary / размер (mm)

60x29x17

Application / zastosowanie / применение

BMW

**Cross reference / zamiennik / кросс-номер****EVR**

55053

INA

534005110

SKF

-

OE

64 55 7 789 019

MPQ0234**Description / opis / описание**

Tension pulley, auxiliary belt
Rolka do napinacza paska pomocniczego
Ролик натяжителя поликлинового ремня

Material / materiał / материал

Plastic / plastik / пластик

Dimensions / wymiary / размер (mm)

70x26x17

Application / zastosowanie / применение

FORD

**Cross reference / zamiennik / кросс-номер****EVR**

55260

INA

534014610

SKF

VKM34108

OE

1069359

MPQ0235**Description / opis / описание**

Tension pulley, auxiliary belt
Rolka do napinacza paska pomocniczego
Ролик натяжителя поликлинового ремня

Material / materiał / материал

Metal / metal / металл

Dimensions / wymiary / размер (mm)

70x26x17

Application / zastosowanie / применение

AUDI, SEAT, SKODA, VW

**Cross reference / zamiennik / кросс-номер****EVR**

55776

INA

534016410

SKF

-

OE

038903315AD

MPQ0236

Description / opis / описание
Tension pulley, auxiliary belt Rolka do napinacza paska pomocniczego Ролик натяжителя поликлинового ремня
Material /material / материал
Plastic / plastik / пластик
Dimensions / wymiary / размер (mm)
65x23x17
Application / zastosowanie / применение
ALFA ROMEO, FIAT, LANCIA



Cross reference / zamiennik / кросс-номер
EVR
56011
INA
534006910
SKF
VKM32023
OE
46548452

MPQ0237

Description / opis / описание
Tension pulley, auxiliary belt Rolka do napinacza paska pomocniczego Ролик натяжителя поликлинового ремня
Material /material / материал
Plastic / plastik / пластик
Dimensions / wymiary / размер (mm)
70x26x17
Application / zastosowanie / применение
CHRYSLER, MERCEDES-BENZ



Cross reference / zamiennik / кросс-номер
EVR
58611
INA
534004010
SKF
-
OE
05050312AA

MPQ0238

Description / opis / описание
Jockey pulley, auxiliary belt Rolka prowadząca paska pomocniczego Направляющий ролик поликлинового ремня
Material /material / материал
Metal / metal / металл
Dimensions / wymiary / размер (mm)
76x25x10
Application / zastosowanie / применение
AUDI, SEAT, SKODA, VW



Cross reference / zamiennik / кросс-номер
EVR
55429
INA
532032630
SKF
VKM31207
OE
032 145 276

**MPQ0239**

Description / opis / описание
Tension pulley, auxiliary belt Rolka do napinacza paska pomocniczego Ролик натяжителя поликлинового ремня
Material / materiał / материал
Metal / metal / металл
Dimensions / wymiary / размер (mm)
70x26x17
Application / zastosowanie / применение
FORD



Cross reference / zamiennik / кросс-номер
EVR
55241
INA
534014510
SKF
VKM34056
OE
6577227

MPQ0240

Description / opis / описание
Tension pulley, auxiliary belt Rolka do napinacza paska pomocniczego Ролик натяжителя поликлинового ремня
Material / materiał / материал
Metal / metal / металл
Dimensions / wymiary / размер (mm)
65x26,5x10
Application / zastosowanie / применение
CITROËN, PEUGEOT



Cross reference / zamiennik / кросс-номер
EVR
55960
INA
534003710
SKF
VKM33037
OE
5751.52

MPQ0242

Description / opis / описание
Tension pulley, auxiliary belt Rolka do napinacza paska pomocniczego Ролик натяжителя поликлинового ремня
Material / materiał / материал
Plastic / plastik / пластик
Dimensions / wymiary / размер (mm)
60x29x17
Application / zastosowanie / применение
BMW



Cross reference / zamiennik / кросс-номер
EVR
55054
INA
534004910
SKF
-
OE
11 28 7 789 020

MPQ0243
Description / opis / описание

Tension pulley, auxiliary belt
 Rolka do napinacza paska pomocniczego
 Ролик натяжителя поликлинового ремня

Material /material / материал

Metal / metal / металл

Dimensions / wymiary / размер (mm)

70x24x17

Application / zastosowanie / применение

AUDI, SEAT, SKODA, VW

Cross reference / zamiennik / кросс-номер
EVR

55754

INA

534015010

SKF

VKM31027

OE

038 903 315 AB

MPQ0244
Description / opis / описание

Tension pulley, auxiliary belt
 Rolka do napinacza paska pomocniczego
 Ролик натяжителя поликлинового ремня

Material /material / материал

Plastic / plastik / пластик

Dimensions / wymiary / размер (mm)

70x26x17

Application / zastosowanie / применение

BMW

Cross reference / zamiennik / кросс-номер
EVR

55070

INA

531078210

SKF

-

OE

64 55 7 786 545

MPQ0246
Description / opis / описание

Tension pulley, auxiliary belt
 Rolka do napinacza paska pomocniczego
 Ролик натяжителя поликлинового ремня

Material /material / материал

Metal / metal / металл

Dimensions / wymiary / размер (mm)

70x26x17

Application / zastosowanie / применение

HONDA, ROVER

Cross reference / zamiennik / кросс-номер
EVR

56133

INA

534013930

SKF

VKM37005

OE

56900-PST-G05

**MPQ0247**

Description / opis / описание		Cross reference / zamiennik / кросс-номер
Jockey pulley, auxiliary belt Rolka prowadząca paskę pomocniczego Направляющий ролик поликлинового ремня		EVR
Material / materiał / материал		55223
Metal / metal / металл		INA
Dimensions / wymiary / размер (mm)		532025230
76x26x8		SKF
Application / zastosowanie / применение		VKM34013
FORD		OE
		6482249

MPQ0248

Description / opis / описание		Cross reference / zamiennik / кросс-номер
Tension pulley, auxiliary belt Rolka do napinacza paski pomocniczego Ролик натяжителя поликлинового ремня		EVR
Material / materiał / материал		55745
Metal / metal / металл		INA
Dimensions / wymiary / размер (mm)		534017510
70x25x17		SKF
Application / zastosowanie / применение		-
AUDI		OE
		06C 903 133 A

MPQ0250

Description / opis / описание		Cross reference / zamiennik / кросс-номер
Tension pulley, auxiliary belt Rolka do napinacza paski pomocniczego Ролик натяжителя поликлинового ремня		EVR
Material / materiał / материал		56932
Plastic / plastik / пластик		INA
Dimensions / wymiary / размер (mm)		534001610
70x26x17		SKF
Application / zastosowanie / применение		-
TOYOTA		OE
		16620-0W091

MPQ0251
Description / opis / описание

Tension pulley, auxiliary belt
 Rolka do napinacza paska pomocniczego
 Ролик натяжителя поликлинового ремня

Material /material / материал

Plastic / plastik / пластик

Dimensions / wymiary / размер (mm)

70x26x17

Application / zastosowanie / применение

CHRYSLER

Cross reference / zamiennik / кросс-номер
EVR

58610

INA

534003810

SKF

-

OE

04792495AB

MPQ0252
Description / opis / описание

Tension pulley, auxiliary belt
 Rolka do napinacza paska pomocniczego
 Ролик натяжителя поликлинового ремня

Material /material / материал

Plastic / plastik / пластик

Dimensions / wymiary / размер (mm)

70x24,5x17

Application / zastosowanie / применение

ROVER

Cross reference / zamiennik / кросс-номер
EVR

56130

INA

531047110

SKF

-

OE

PQG100340

MPQ0253
Description / opis / описание

Tension pulley, auxiliary belt
 Rolka do napinacza paska pomocniczego
 Ролик натяжителя поликлинового ремня

Material /material / материал

Plastic / plastik / пластик

Dimensions / wymiary / размер (mm)

77x20,5x15 5pk

Application / zastosowanie / применение

AUDI, SEAT, SKODA, VW

Cross reference / zamiennik / кросс-номер
EVR

56305

INA

534018510

SKF

-

OE

028 145 278 J

**MPQ0254****Description / opis / описание**

Tension pulley, auxiliary belt
Rolka do napinacza paska rotosniczego
Ролик натяжителя поликлинового ремня

Material / materiał / материал

Metal / metal / металл

Dimensions / wymiary / размер (mm)

73x22x17

Application / zastosowanie / применение

FORD

**Cross reference / zamiennik / кросс-номер****EVR**

55243

INA

531054010

SKF

VKM34005

OE

1004961

MPQ0255**Description / opis / описание**

Tension pulley, auxiliary belt
Rolka do napinacza paska rotosniczego
Ролик натяжителя поликлинового ремня

Material / materiał / материал

Metal / metal / металл

Dimensions / wymiary / размер (mm)

76x22x17

Application / zastosowanie / применение

FORD

**Cross reference / zamiennik / кросс-номер****EVR**

55243

INA

531054010

SKF

VKM34005

OE

1004961

MPQ0256**Description / opis / описание**

Tension pulley, auxiliary belt
Rolka do napinacza paska rotosniczego
Ролик натяжителя поликлинового ремня

Material / materiał / материал

Plastic / plastik / пластик

Dimensions / wymiary / размер (mm)

60x25,5x17

Application / zastosowanie / применение

RENAULT, VOLVO

**Cross reference / zamiennik / кросс-номер****EVR**

55553

INA

534010520

SKF

VKM36018

OE

77 00 861 810

MPQ0257

Description / opis / описание
Tension pulley, auxiliary belt Rolka do napinacza paska pomocniczego Ролик натяжителя поликлинового ремня
Material /material / материал
Plastic / plastik / пластик
Dimensions / wymiary / размер (mm)
70x19x17
Application / zastosowanie / применение
CHRYSLER



Cross reference / zamiennik / кросс-номер
EVR
58603
INA
534013730
SKF
-
OE
04668509AB

MPQ0258

Description / opis / описание
Tension pulley, auxiliary belt Rolka do napinacza paska pomocniczego Ролик натяжителя поликлинового ремня
Material /material / материал
Plastic / plastik / пластик
Dimensions / wymiary / размер (mm)
65x25x17
Application / zastosowanie / применение
AUDI, SEAT, SKODA, VW



Cross reference / zamiennik / кросс-номер
EVR
55780
INA
534004510
SKF
-
OE
6Q0 145 299

MPQ0259

Description / opis / описание
Tension pulley, auxiliary belt Rolka do napinacza paska pomocniczego Ролик натяжителя поликлинового ремня
Material /material / материал
Plastic / plastik / пластик
Dimensions / wymiary / размер (mm)
65x26x17
Application / zastosowanie / применение
FIAT, GM, OPEL, SUZUKI



Cross reference / zamiennik / кросс-номер
EVR
55355
INA
534005310
SKF
-
OE
51821653

**MPQ0260****Description / opis / описание**

Tension pulley, auxiliary belt
Rolka do napinacza paska pomocniczego
Ролик натяжителя поликлинового ремня

Material / materiał / материал

Plastic / plastik / пластик

Dimensions / wymiary / размер (mm)

70x28,5x17

Application / zastosowanie / применение

FIAT

**Cross reference / zamiennik / кросс-номер****EVR**

55888

INA

534012020

SKF

-

OE

46750224

MPQ0261**Description / opis / описание**

Tension pulley, auxiliary belt
Rolka do napinacza paska pomocniczego
Ролик натяжителя поликлинового ремня

Material / materiał / материал

Plastic / plastik / пластик

Dimensions / wymiary / размер (mm)

70x24,5x17

Application / zastosowanie / применение

AUDI, SEAT, SKODA, VW

**Cross reference / zamiennik / кросс-номер****EVR**

55777

INA

534005910

SKF

VKM31022

OE

03G 903 315

MPQ0262**Description / opis / описание**

Tension pulley, auxiliary belt
Rolka do napinacza paska pomocniczego
Ролик натяжителя поликлинового ремня

Material / materiał / материал

Metal / metal / металл

Dimensions / wymiary / размер (mm)

76x26x17

Application / zastosowanie / применение

FORD

**Cross reference / zamiennik / кросс-номер****EVR**

55272

INA

534016210

SKF

VKM34046

OE

1027404

MPQ0263
Description / opis / описание

Tension pulley, auxiliary belt
 Rolka do napinacza paska pomocniczego
 Ролик натяжителя поликлинового ремня

Material /material / материал

Plastic / plastik / пластик

Dimensions / wymiary / размер (mm)

70x26x17

Application / zastosowanie / применение

BMW

Cross reference / zamiennik / кросс-номер
EVR

55047

INA

534012210

SKF

-

OE

11287505224

MPQ0264
Description / opis / описание

Tension pulley, auxiliary belt
 Rolka do napinacza paska pomocniczego
 Ролик натяжителя поликлинового ремня

Material /material / материал

Plastic / plastik / пластик

Dimensions / wymiary / размер (mm)

70x24x17

Application / zastosowanie / применение

VOLVO

Cross reference / zamiennik / кросс-номер
EVR

55545

INA

534010310

SKF

VKM36120

OE

30637141

MPQ0265
Description / opis / описание

Tension pulley, auxiliary belt
 Rolka do napinacza paska pomocniczego
 Ролик натяжителя поликлинового ремня

Material /material / материал

Plastic / plastik / пластик

Dimensions / wymiary / размер (mm)

70x24,5x17

Application / zastosowanie / применение

BMW

Cross reference / zamiennik / кросс-номер
EVR

55057

INA

534004310

SKF

-

OE

64 55 2 248 191

**MPQ0266**

Description / opis / описание
Tension pulley, auxiliary belt Rolka do napinacza paska pomocniczego Ролик натяжителя поликлинового ремня
Material / materiał / материал
Plastic / plastik / пластик
Dimensions / wymiary / размер (mm)
70x28x17
Application / zastosowanie / применение
BMW



Cross reference / zamiennik / кросс-номер
EVR
55032
INA
533007410
SKF
-
OE
1742858

MPQ0267

Description / opis / описание
Tension pulley, auxiliary belt Rolka do napinacza paska pomocniczego Ролик натяжителя поликлинового ремня
Material / materiał / материал
Plastic / plastik / пластик
Dimensions / wymiary / размер (mm)
70x26x17
Application / zastosowanie / применение
MERCEDES-BENZ

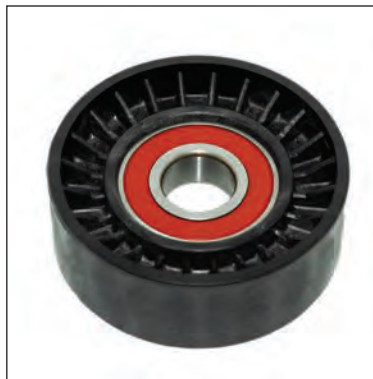

Cross reference / zamiennik / кросс-номер
EVR
55190
INA
534025710
SKF
-
OE
68021256AA

MPQ0268

Description / opis / описание
Tension pulley, auxiliary belt Rolka do napinacza paska pomocniczego Ролик натяжителя поликлинового ремня
Material / materiał / материал
Plastic / plastik / пластик
Dimensions / wymiary / размер (mm)
70x26x10
Application / zastosowanie / применение
BMW



Cross reference / zamiennik / кросс-номер
EVR
55039
INA
534000110
SKF
VKM38011
OE
11281247052

MPQ0269
Description / opis / описание

Tension pulley, auxiliary belt
 Rolka do napinacza paska pomocniczego
 Ролик натяжителя поликлинового ремня

Material /material / материал

Plastic / plastik / пластик

Dimensions / wymiary / размер (mm)

70x25x10

Application / zastosowanie / применение

BMW

Cross reference / zamiennik / кросс-номер
EVR

55042

INA

534000810

SKF

-

OE

11281717387

MPQ0270
Description / opis / описание

Tension pulley, auxiliary belt
 Rolka do napinacza paska pomocniczego
 Ролик натяжителя поликлинового ремня

Material /material / материал

Plastic / plastik / пластик

Dimensions / wymiary / размер (mm)

60x28,5x10

Application / zastosowanie / применение

FORD, PORSCHE

Cross reference / zamiennik / кросс-номер
EVR

55210

INA

532001610

SKF

VKM24210

OE

6635942

MPQ0271
Description / opis / описание

Tension pulley, auxiliary belt
 Rolka do napinacza paska pomocniczego
 Ролик натяжителя поликлинового ремня

Material /material / материал

Plastic / plastik / пластик

Dimensions / wymiary / размер (mm)

70x25x8

Application / zastosowanie / применение

BMW

Cross reference / zamiennik / кросс-номер
EVR

55029

INA

531039110

SKF

VKM38211

OE

1702013

**MPQ0272**

Description / opis / описание		Cross reference / zamiennik / кросс-номер
Tension pulley, auxiliary belt Rolka do napinacza paska pomocniczego Ролик натяжителя поликлинового ремня		EVR
Material / materiał / материал		55030
Plastic / plastik / пластик		INA
Dimensions / wymiary / размер (mm)		532014410
70x28x8		SKF
Application / zastosowanie / применение	VKM38207	
BMW	OE	
	1704500	

MPQ0273

Description / opis / описание		Cross reference / zamiennik / кросс-номер
Tension pulley, auxiliary belt Rolka do napinacza paska pomocniczego Ролик натяжителя поликлинового ремня		EVR
Material / materiał / материал		56118
Plastic / plastik / пластик		INA
Dimensions / wymiary / размер (mm)		531073610
65x25,5x8		SKF
Application / zastosowanie / применение	VKM37015	
ROVER	OE	
	PQR 10028	

MPQ0274

Description / opis / описание		Cross reference / zamiennik / кросс-номер
Tension pulley, auxiliary belt Rolka do napinacza paska pomocniczego Ролик натяжителя поликлинового ремня		EVR
Material / materiał / материал		55576
Plastic / plastik / пластик		INA
Dimensions / wymiary / размер (mm)		532037620
60x26x8		SKF
Application / zastosowanie / применение	VKM36017	
GM, OPEL, RENAULT, VAUXHALL	OE	
	4500955	

MPQ0275
Description / opis / описание

Jockey pulley, auxiliary belt
 Rolka prowadząca paskę pomocniczego
 Направляющий ролик поликлинового ремня

Material /material / материал

Plastic / plastik / пластик

Dimensions / wymiary / размер (mm)

65x22x8

Application / zastosowanie / применение

MERCEDES-BENZ

Cross reference / zamiennik / кросс-номер
EVR

55182

INA

532054910

SKF

VKM38126

OE

6682020719

MPQ0276
Description / opis / описание

Jockey pulley, auxiliary belt
 Rolka prowadząca paskę pomocniczego
 Направляющий ролик поликлинового ремня

Material /material / материал

Plastic / plastik / пластик

Dimensions / wymiary / размер (mm)

80x23x20

Application / zastosowanie / применение

FIAT, LANCIA

Cross reference / zamiennik / кросс-номер
EVR

55840

INA

532019320

SKF

VKM32009

OE

46424716

MPQ0277
Description / opis / описание

Jockey pulley, auxiliary belt
 Rolka prowadząca paskę pomocniczego
 Направляющий ролик поликлинового ремня

Material /material / материал

Metal / metal / металл

Dimensions / wymiary / размер (mm)

50x26x8

Application / zastosowanie / применение

MITSUBISHI, RENAULT, VOLVO

Cross reference / zamiennik / кросс-номер
EVR

55590

INA

532039220

SKF

VKM36016

OE

MW30621270

**MPQ0278****Description / opis / описание**

Jockey pulley, auxiliary belt
Rolka prowadząca paskę pomocniczego
Направляющий ролик поликлинового ремня

Material / materiał / материал

Metal / metal / металл

Dimensions / wymiary / размер (mm)

80x23x20

Application / zastosowanie / применение

FIAT, LANCIA

**Cross reference / zamiennik / кросс-номер****EVR**

55840

INA

532019320

SKF

VKM32009

OE

46424716

MPQ0279**Description / opis / описание**

Tension pulley, auxiliary belt
Rolka do napinacza paski pomocniczego
Ролик натяжителя поликлинового ремня

Material / materiał / материал

Plastic / plastik / пластик

Dimensions / wymiary / размер (mm)

82x22x17

Application / zastosowanie / применение

ALFA ROMEO, CHEVROLET, FIAT, GM,
OPEL, SAAB, VAUXHALL

**Cross reference / zamiennik / кросс-номер****EVR**

55343

INA

534012430

SKF

VKM34027

OE

71739304

MPQ0281**Description / opis / описание**

Tension pulley, auxiliary belt
Rolka do napinacza paski pomocniczego
Ролик натяжителя поликлинового ремня

Material / materiał / материал

Plastic / plastik / пластик

Dimensions / wymiary / размер (mm)

76x28x17

Application / zastosowanie / применение

DAEWOO

**Cross reference / zamiennik / кросс-номер****EVR**

59004

INA

534029010

SKF

-

OE

96183115



MPQ0284

Description / opis / описание
Tension pulley, auxiliary belt Rolka do napinacza paska pomocniczego Ролик натяжителя поликлинового ремня
Material /material / материал
Metal / metal / металл
Dimensions / wymiary / размер (mm)
65x26,5x10
Application / zastosowanie / применение
FIAT, LANCIA



Cross reference / zamiennik / кросс-номер
EVR
55861
INA
534002610
SKF
VKM32012
OE
7766585

MPQ0285

Description / opis / описание
Tension pulley, auxiliary belt Rolka do napinacza paska pomocniczego Ролик натяжителя поликлинового ремня
Material /material / материал
Plastic / plastik / пластик
Dimensions / wymiary / размер (mm)
70x26x10
Application / zastosowanie / применение
FIAT, OPEL, SAAB



Cross reference / zamiennik / кросс-номер
EVR
55353
INA
532050510
SKF
-
OE
51758383

MPQ0286

Description / opis / описание
Tension pulley, auxiliary belt Rolka do napinacza paska pomocniczego Ролик натяжителя поликлинового ремня
Material /material / материал
Metal / metal / металл
Dimensions / wymiary / размер (mm)
70x24x17
Application / zastosowanie / применение
AUDI, SEAT, SKODA, VW



Cross reference / zamiennik / кросс-номер
EVR
55731
INA
534014030
SKF
VKM31018
OE
038 903 315 A

**MPQ0287**

Description / opis / описание		Cross reference / zamiennik / кросс-номер
Tension pulley, auxiliary belt Rolka do napinacza paska pomocniczego Ролик натяжителя поликлинового ремня		EVR
Material / materiał / материал		55052
Plastic / plastik / пластик		INA
Dimensions / wymiary / размер (mm)		534004410
70x26x17		SKF
Application / zastosowanie / применение	-	
BMW, LAND ROVER	OE	
	11 28 7 515 866	

MPQ0288

Description / opis / описание		Cross reference / zamiennik / кросс-номер
Tension pulley, auxiliary belt Rolka do napinacza paska pomocniczego Ролик натяжителя поликлинового ремня		EVR
Material / materiał / материал		55037
Plastic / plastik / пластик		INA
Dimensions / wymiary / размер (mm)		534000310
70x26x17		SKF
Application / zastosowanie / применение	-	
BMW	OE	
	11281745547	

MPQ0289

Description / opis / описание		Cross reference / zamiennik / кросс-номер
Tension pulley, auxiliary belt Rolka do napinacza paska pomocniczego Ролик натяжителя поликлинового ремня		EVR
Material / materiał / материал		55862
Metal / metal / металл		INA
Dimensions / wymiary / размер (mm)		531039210
65x26,5x10		SKF
Application / zastosowanie / применение	VKM32015	
FIAT, LANCIA	OE	
	46441096	

MPQ0290

Description / opis / описание
Tension pulley, auxiliary belt Rolka do napinacza paska pomocniczego Ролик натяжителя поликлинового ремня
Material /material / материал
Plastic / plastik / пластик
Dimensions / wymiary / размер (mm)
70x25,6x17
Application / zastosowanie / применение
MERCEDES-BENZ



Cross reference / zamiennik / кросс-номер
EVR
55179
INA
532052510
SKF
-
OE
2722020119

MPQ0291

Description / opis / описание
Tension pulley, auxiliary belt Rolka do napinacza paska pomocniczego Ролик натяжителя поликлинового ремня
Material /material / материал
Plastic / plastik / пластик
Dimensions / wymiary / размер (mm)
70x28x17
Application / zastosowanie / применение
BMW



Cross reference / zamiennik / кросс-номер
EVR
55036
INA
534000410
SKF
-
OE
11281745546

MPQ0293

Description / opis / описание
Jockey pulley, auxiliary belt Rolka prowadząca paska pomocniczego Направляющий ролик поликлинового ремня
Material /material / материал
Plastic / plastik / пластик
Dimensions / wymiary / размер (mm)
60x30x10
Application / zastosowanie / применение
RENAULT



Cross reference / zamiennik / кросс-номер
EVR
55603
INA
531081110
SKF
VKM36056
OE
8200324532

**MPQ0294****Description / opis / описание**

Tension pulley, auxiliary belt
Rolka do napinacza paska pomocniczego
Ролик натяжителя поликлинового ремня

Material / materiał / материал

Plastic / plastik / пластик

Dimensions / wymiary / размер (mm)

76x26,5x8 6pk

Application / zastosowanie / применение

VW

**Cross reference / zamiennik / кросс-номер****EVR**

55482

INA

534001010

SKF

-

OE

074145278D

MPQ0295**Description / opis / описание**

Tension pulley, auxiliary belt
Rolka do napinacza paska pomocniczego
Ролик натяжителя поликлинового ремня

Material / materiał / материал

Plastic / plastik / пластик

Dimensions / wymiary / размер (mm)

76x26,5x8 6pk

Application / zastosowanie / применение

VW

**Cross reference / zamiennik / кросс-номер****EVR**

55483

INA

534001110

SKF

VKM31043

OE

044 145 278 A

MPQ0296**Description / opis / описание**

Tension pulley, auxiliary belt
Rolka do napinacza paska pomocniczego
Ролик натяжителя поликлинового ремня

Material / materiał / материал

Plastic / plastik / пластик

Dimensions / wymiary / размер (mm)

80x28x8

Application / zastosowanie / применение

MERCEDES-BENZ

**Cross reference / zamiennik / кросс-номер****EVR**

55106

INA

534000710

SKF

-

OE

1022006970

MPQ0297
Description / opis / описание

Tension pulley, auxiliary belt
 Rolka do napinacza paska pomocniczego
 Ролик натяжителя поликлинового ремня

Material /material / материал

Plastic / plastik / пластик

Dimensions / wymiary / размер (mm)

80x28x8

Application / zastosowanie / применение

MERCEDES-BENZ

Cross reference / zamiennik / кросс-номер
EVR

55107

INA

533005120

SKF
OE

1022007770

MPQ0298
Description / opis / описание

Jockey pulley, auxiliary belt
 Rolka prowadząca paska pomocniczego
 Направляющий ролик поликлинового ремня

Material /material / материал

Plastic / plastik / пластик

Dimensions / wymiary / размер (mm)

80x17x20

Application / zastosowanie / применение

FIAT

Cross reference / zamiennik / кросс-номер
EVR

55856

INA

531074210

SKF

VKM32011

OE

7749452

MPQ0299
Description / opis / описание

Tension pulley, auxiliary belt
 Rolka do napinacza paska pomocniczego
 Ролик натяжителя поликлинового ремня

Material /material / материал

Metal / metal / металл

Dimensions / wymiary / размер (mm)

76x26x17

Application / zastosowanie / применение

FORD

Cross reference / zamiennik / кросс-номер
EVR

-

INA

-

SKF

VKM34040

OE

6168156

**MPQ0300****Description / opis / описание**

Tension pulley, auxiliary belt
Rolka do napinacza paska pomocniczego
Ролик натяжителя поликлинового ремня

Material / materiał / материал

Plastic / plastik / пластик

Dimensions / wymiary / размер (mm)

65x25,5x17

Application / zastosowanie / применение

FIAT, OPEL, SAAB

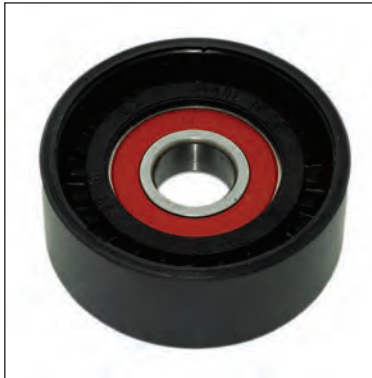
**Cross reference / zamiennik / кросс-номер****EVR**

56014

INA

534024110

SKF

-

OE

51758385

MPQ0301**Description / opis / описание**

Tension pulley, auxiliary belt
Rolka do napinacza paska pomocniczego
Ролик натяжителя поликлинового ремня

Material / materiał / материал

Metal / metal / металл

Dimensions / wymiary / размер (mm)

76x24x17

Application / zastosowanie / применение

AUDI

**Cross reference / zamiennik / кросс-номер****EVR**

55774

INA

534009710

SKF

-

OE

46903133

MPQ0302**Description / opis / описание**

Tension pulley, auxiliary belt
Rolka do napinacza paska pomocniczego
Ролик натяжителя поликлинового ремня

Material / materiał / материал

Plastic / plastik / пластик

Dimensions / wymiary / размер (mm)

65x25x17

Application / zastosowanie / применение

PEUGEOT

**Cross reference / zamiennik / кросс-номер****EVR**

55980

INA

534024810

SKF

VKM33063

OE

5751.A0

MPQ0303
Description / opis / описание

Tension pulley, auxiliary belt
 Rolka do napinacza paska pomocniczego
 Ролик натяжителя поликлинового ремня

Material /material / материал

Plastic / plastik / пластик

Dimensions / wymiary / размер (mm)

96x26x17

Application / zastosowanie / применение

LAVD ROVER, ROVER

Cross reference / zamiennik / кросс-номер
EVR

56136

INA

534027010

SKF

-

OE

PQG100141L

MPQ0304
Description / opis / описание

Jockey pulley, auxiliary belt
 Rolka prowadząca paska pomocniczego
 Направляющий ролик поликлинового ремня

Material /material / материал

Plastic / plastik / пластик

Dimensions / wymiary / размер (mm)

96x26x17

Application / zastosowanie / применение

LAVD ROVER, ROVER

Cross reference / zamiennik / кросс-номер
EVR

56141

INA

532052910

SKF

-

OE

PQR100780L

MPQ0305
Description / opis / описание

Tension pulley, auxiliary belt
 Rolka do napinacza paska pomocniczego
 Ролик натяжителя поликлинового ремня

Material /material / материал

Plastic / plastik / пластик

Dimensions / wymiary / размер (mm)

78x28x8

Application / zastosowanie / применение

VW

Cross reference / zamiennik / кросс-номер
EVR

55486

INA

531073410

SKF

VKM31250

OE

074 145 278 C

**MPQ0308**

Description / opis / описание		Cross reference / zamiennik / кросс-номер
Jockey pulley, timing belt Rolka prowadząca paskę rozrządu Направляющий ролик ремня ГРМ		EVR
Material / materiał / материал	57047	INA
Metal / metal / металл	532038620	SKF
Dimensions / wymiary / размер (mm)	VKM84608	OE
58x33x10	RF5C-12-730	
Application / zastosowanie / применение		
MAZDA		

MPQ0309

Description / opis / описание		Cross reference / zamiennik / кросс-номер
Jockey pulley, auxiliary belt Rolka prowadząca paskę pomocniczego Направляющий ролик поликлинового ремня		EVR
Material / materiał / материал	55569	INA
Plastic / plastik / пластик	532024410	SKF
Dimensions / wymiary / размер (mm)	VKM36064	OE
64x26x10 5pk	9160341	
Application / zastosowanie / применение		
GM, OPEL, RENAULT, VAUXHALL		

MPQ0310

Description / opis / описание		Cross reference / zamiennik / кросс-номер
Tension pulley, auxiliary belt Rolka do napinacza paski pomocniczego Ролик натяжителя поликлинового ремня		EVR
Material / materiał / материал	55601	INA
Plastic / plastik / пластик	534016310	SKF
Dimensions / wymiary / размер (mm)	-	OE
76,5x18x17	77 00 870 495	
Application / zastosowanie / применение		
RENAULT		

MPQ0312
Description / opis / описание

Jockey pulley, timing belt
 Rolka prowadząca paskę rozrządu
 Направляющий ролик ремня ГРМ

Material /material / материал

Plastic / plastik / пластик

Dimensions / wymiary / размер (mm)

60x30x10

Application / zastosowanie / применение

CHERY

Cross reference / zamiennik / кросс-номер
EVR

59995

INA

532051010

SKF

-

OE

481H-1007070

MPQ0313
Description / opis / описание

Jockey pulley, timing belt
 Rolka prowadząca paskę rozrządu
 Направляющий ролик ремня ГРМ

Material /material / материал

Metal / metal / металл

Dimensions / wymiary / размер (mm)

29x27x10

Application / zastosowanie / применение

CHERY, DR

Cross reference / zamiennik / кросс-номер
EVR

-

INA

-

SKF

-

OE

481H-1007071

MPQ0317
Description / opis / описание

Tension pulley, auxiliary belt
 Rolka do napinacza paski pomocniczego
 Ролик натяжителя поликлинового ремня

Material /material / материал

Metal / metal / металл

Dimensions / wymiary / размер (mm)

63x21,5x17

Application / zastosowanie / применение

FIAT, GM, OPEL

Cross reference / zamiennik / кросс-номер
EVR

55357

INA

534014710

SKF

-

OE

55357

**MPQ0318**

Description / opis / описание		Cross reference / zamiennik / кросс-номер
Material / materiał / материал		EVR
Jockey pulley, timing belt Rolka prowadząca paskę rozrządu Направляющий ролик ремня ГРМ		57029
Material / materiał / материал		INA
Metal / metal / металл		532024810
Dimensions / wymiary / размер (mm)		SKF
28,5x34x8	VKM84506	
Application / zastosowanie / применение	OE	
KIA	0K88R-12-750	

MPQ0319

Description / opis / описание		Cross reference / zamiennik / кросс-номер
Material / materiał / материал		EVR
Jockey pulley, timing belt Rolka prowadząca paskę rozrządu Направляющий ролик ремня ГРМ		58115
Material / materiał / материал		INA
Metal / metal / металл		532038320
Dimensions / wymiary / размер (mm)		SKF
31x34x8	VKM88007	
Application / zastosowanie / применение	OE	
SUBARU	13073-AA200	

MPQ0320

Description / opis / описание		Cross reference / zamiennik / кросс-номер
Material / materiał / материал		EVR
Tension pulley, auxiliary belt Rolka do napinacza paski pomocniczego Ролик натяжителя поликлинового ремня		55024
Material / materiał / материал		INA
Plastic / plastik / пластик		531072710
Dimensions / wymiary / размер (mm)		SKF
70x23x8	VKM38220	
Application / zastosowanie / применение	OE	
BMW, LAND ROVER, OPEL, VAUXHALL	11 28 2 243 592	

MPQ0321
Description / opis / описание

Tension pulley, auxiliary belt
 Rolka do napinacza paska pomocniczego
 Ролик натяжителя поликлинового ремня

Material /material / материал

Metal / metal / металл

Dimensions / wymiary / размер (mm)

70x27x10

Application / zastosowanie / применение

CITROËN, PEUGEOT

Cross reference / zamiennik / кросс-номер
EVR

56640

INA

531030610

SKF

VKM33018

OE

5751.50

MPQ0322
Description / opis / описание

Tension pulley, auxiliary belt
 Rolka do napinacza paska pomocniczego
 Ролик натяжителя поликлинового ремня

Material /material / материал

Metal / metal / металл

Dimensions / wymiary / размер (mm)

70x27x10

Application / zastosowanie / применение

CITROËN, PEUGEOT

Cross reference / zamiennik / кросс-номер
EVR

55945

INA

531055310

SKF

VKM33073

OE

5751.85

MPQ0323
Description / opis / описание

Tension pulley, auxiliary belt
 Rolka do napinacza paska pomocniczego
 Ролик натяжителя поликлинового ремня

Material /material / материал

Metal / metal / металл

Dimensions / wymiary / размер (mm)

28,5x27x10

Application / zastosowanie / применение

AUDI

Cross reference / zamiennik / кросс-номер
EVR

55749

INA

533005320

SKF

-

OE

06D 109 479 A

**MPQ0324****Description / opis / описание**

Tension pulley, auxiliary belt
Rolka do napinacza paska pomocniczego
Ролик натяжителя поликлинового ремня

Material / materiał / материал

Plastic / plastik / пластик

Dimensions / wymiary / размер (mm)

65x30x17

Application / zastosowanie / применение

FIAT

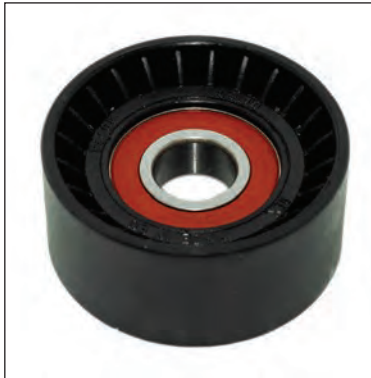
**Cross reference / zamiennik / кросс-номер****EVR**

55897

INA

531049510

SKF

-

OE

46557128

MPQ0325**Description / opis / описание**

Tension pulley, auxiliary belt
Rolka do napinacza paska pomocniczego
Ролик натяжителя поликлинового ремня

Material / materiał / материал

Plastic / plastik / пластик

Dimensions / wymiary / размер (mm)

70x28x15

Application / zastosowanie / применение

AUDI, SEAT, SKODA, VW

**Cross reference / zamiennik / кросс-номер****EVR**

56307

INA

534018710

SKF

-

OE

045 903 315 A

MPQ0326**Description / opis / описание**

Tension pulley, auxiliary belt
Rolka do napinacza paska pomocniczego
Ролик натяжителя поликлинового ремня

Material / materiał / материал

Plastic / plastik / пластик

Dimensions / wymiary / размер (mm)

70x25,5x8

Application / zastosowanie / применение

MERCEDES-BENZ

**Cross reference / zamiennik / кросс-номер****EVR**

55108

INA

534000610

SKF

-

OE

1032000870

MPQ0327
Description / opis / описание

Tension pulley, auxiliary belt
 Rolka do napinacza paska pomocniczego
 Ролик натяжителя поликлинового ремня

Material /material / материал

Plastic / plastik / пластик

Dimensions / wymiary / размер (mm)

70x28x17

Application / zastosowanie / применение

BMW

Cross reference / zamiennik / кросс-номер
EVR

55056

INA

534003910

SKF

-

OE

11281709613

MPQ0328
Description / opis / описание

Tension pulley, auxiliary belt
 Rolka do napinacza paska pomocniczego
 Ролик натяжителя поликлинового ремня

Material /material / материал

Plastic / plastik / пластик

Dimensions / wymiary / размер (mm)

75x25x8

Application / zastosowanie / применение

BMW

Cross reference / zamiennik / кросс-номер
EVR

55008

INA

531000410

SKF

VKM38213

OE

11281715630

MPQ0329
Description / opis / описание

Tension pulley, auxiliary belt
 Rolka do napinacza paska pomocniczego
 Ролик натяжителя поликлинового ремня

Material /material / материал

Plastic / plastik / пластик

Dimensions / wymiary / размер (mm)

70x26x17

Application / zastosowanie / применение

BMW

Cross reference / zamiennik / кросс-номер
EVR

55049

INA

532030310

SKF

-

OE

11 28 7 505 567

**MPQ0330****Description / opis / описание**

Tension pulley, auxiliary belt
Rolka do napinacza paska pomocniczego
Ролик натяжителя поликлинового ремня

Material /material / материал

Plastic / plastik / пластик

Dimensions / wymiary / размер (mm)

70x26x17

Application / zastosowanie / применение

BMW

**Cross reference / zamiennik / кросс-номер****EVR**

55033

INA

531026710

SKF

-

OE

1407520

MPQ0331**Description / opis / описание**

Tension pulley, auxiliary belt
Rolka do napinacza paska pomocniczego
Ролик натяжителя поликлинового ремня

Material /material / материал

Plastic / plastik / пластик

Dimensions / wymiary / размер (mm)

70x28x8

Application / zastosowanie / применение

BMW

**Cross reference / zamiennik / кросс-номер****EVR**

55038

INA

531036610

SKF

VKM38204

OE

1704718

MPQ0332**Description / opis / описание**

Tension pulley, auxiliary belt
Rolka do napinacza paska pomocniczego
Ролик натяжителя поликлинового ремня

Material /material / материал

Plastic / plastik / пластик

Dimensions / wymiary / размер (mm)

70x28x8

Application / zastosowanie / применение

BMW

**Cross reference / zamiennik / кросс-номер****EVR**

55040

INA

531032310

SKF

-

OE

1742013

MPQ0333
Description / opis / описание

Tension pulley, auxiliary belt
 Rolka do napinacza paska pomocniczego
 Ролик натяжителя поликлинового ремня

Material /materiał / материал

Plastic / plastik / пластик

Dimensions / wymiary / размер (mm)

70x26x17

Application / zastosowanie / применение

GM, ISUZU, OPEL, RENAULT, SAAB,
 VAUXHALL

Cross reference / zamiennik / кросс-номер
EVR

56410

INA

534002410

SKF

VKM35216

OE

97312462

MPQ0334
Description / opis / описание

Tension pulley, auxiliary belt
 Rolka do napinacza paska pomocniczego
 Ролик натяжителя поликлинового ремня

Material /materiał / материал

Plastic / plastik / пластик

Dimensions / wymiary / размер (mm)

75x28,5x10

Application / zastosowanie / применение

VW

Cross reference / zamiennik / кросс-номер
EVR

55723

INA

532030110

SKF

VKM31321

OE

22145276

MPQ0335
Description / opis / описание

Tension pulley, auxiliary belt
 Rolka do napinacza paska pomocniczego
 Ролик натяжителя поликлинового ремня

Material /materiał / материал

Plastic / plastik / пластик

Dimensions / wymiary / размер (mm)

60x25x17

Application / zastosowanie / применение

DACIA, NISSAN, RENAULT

Cross reference / zamiennik / кросс-номер
EVR

55606

INA

534027110

SKF

-

OE

11925-00QAA

**MPQ0336**

Description / opis / описание
Jockey pulley, timing belt Rolka prowadząca paskę rozrządu Направляющий ролик ремня ГРМ
Material / materiał / материал
Metal / metal / металл
Dimensions / wymiary / размер (mm)
28,5x34x8
Application / zastosowanie / применение
AUDI, VW



Cross reference / zamiennik / кросс-номер
EVR
55704
INA
532023610
SKF
VKM21203
OE
077109244C

MPQ0337

Description / opis / описание
Jockey pulley, auxiliary belt Rolka prowadząca paskę pomocniczego Направляющий ролик поликлинового ремня
Material / materiał / материал
Plastic / plastik / пластик
Dimensions / wymiary / размер (mm)
60x30x10
Application / zastosowanie / применение
RENAULT



Cross reference / zamiennik / кросс-номер
EVR
55619
INA
532053410
SKF
VKM36087
OE
8200357341

MPQ0338

Description / opis / описание
Jockey pulley, auxiliary belt Rolka prowadząca paskę pomocniczego Направляющий ролик поликлинового ремня
Material / materiał / материал
Plastic / plastik / пластик
Dimensions / wymiary / размер (mm)
70x28x8
Application / zastosowanie / применение
AUDI



Cross reference / zamiennik / кросс-номер
EVR
55775
INA
532046810
SKF
VKM31008
OE
03G 145 276

MPQ0339
Description / opis / описание

Jockey pulley, auxiliary belt
 Rolka prowadząca paskę pomocniczego
 Направляющий ролик поликлинового ремня

Material /material / материал

Plastic / plastik / пластик

Dimensions / wymiary / размер (mm)

85x25x8

Application / zastosowanie / применение

AUDI

Cross reference / zamiennik / кросс-номер
EVR

55412

INA

532006610

SKF

-

OE

77903341

MPQ0340
Description / opis / описание

Vibration damper pulley, timing belt
 Rolka tłumika drgań paska rozrządu
 Ролик натяжителя с демпфером ремня ГРМ

Material /material / материал

Metal / metal / металл

Dimensions / wymiary / размер (mm)

28,5x27x8

Application / zastosowanie / применение

AUDI, SEAT, SKODA, VW

Cross reference / zamiennik / кросс-номер
EVR

55712

INA

533002820

SKF

VKM11117

OE

06B109477A

MPQ0341
Description / opis / описание

Tension pulley, auxiliary belt
 Rolka do napinacza paski pomocniczego
 Ролик натяжителя поликлинового ремня

Material /material / материал

Plastic / plastik / пластик

Dimensions / wymiary / размер (mm)

70x26x17

Application / zastosowanie / применение

BMW

Cross reference / zamiennik / кросс-номер
EVR

55026

INA

533001610

SKF

VKM38221

OE

11281247647

**MPQ0342****Description / opis / описание**

Tension pulley, auxiliary belt
Rolka do napinacza paska pomocniczego
Ролик натяжителя поликлинового ремня

Material / materiał / материал

Plastic / plastik / пластик

Dimensions / wymiary / размер (mm)

65x26x17

Application / zastosowanie / применение

NISSAN, RENAULT

**Cross reference / zamiennik / кросс-номер****EVR**

55607

INA

534026910

SKF

-

OE

11750-00Q0B

MPQ0343**Description / opis / описание**

Jockey pulley, auxiliary belt
Rolka prowadząca paska pomocniczego
Направляющий ролик поликлинового ремня

Material / materiał / материал

Metal / metal / металл

Dimensions / wymiary / размер (mm)

90x30x17

Application / zastosowanie / применение

RENAULT

**Cross reference / zamiennik / кросс-номер****EVR**

55520

INA

532017010

SKF

-

OE

7700742976

MPQ0344**Description / opis / описание**

Tension pulley, auxiliary belt
Rolka do napinacza paska pomocniczego
Ролик натяжителя поликлинового ремня

Material / materiał / материал

Plastic / plastik / пластик

Dimensions / wymiary / размер (mm)

65x24x17

Application / zastosowanie / применение

AUDI, SEAT, SKODA, VW

**Cross reference / zamiennik / кросс-номер****EVR**

55778

INA

534006510

SKF

-

OE

03C 145 299 C

MPQ0345
Description / opis / описание

Jockey pulley, auxiliary belt
 Rolka prowadząca paskę pomocniczego
 Направляющий ролик поликлинового ремня

Material /material / материал

Plastic / plastik / пластик

Dimensions / wymiary / размер (mm)

75x34x10

Application / zastosowanie / применение

FORD

Cross reference / zamiennik / кросс-номер
EVR

55265

INA

532044910

SKF

VKM34072

OE

1097574

MPQ0346
Description / opis / описание

Jockey pulley, timing belt
 Rolka prowadząca paskę rozrządu
 Направляющий ролик ремня ГРМ

Material /material / материал

Metal / metal / металл

Dimensions / wymiary / размер (mm)

29x28,5x8

Application / zastosowanie / применение

VW

Cross reference / zamiennik / кросс-номер
EVR

55773

INA

532031010

SKF

VKM21220

OE

06D109244C

MPQ0347
Description / opis / описание

Jockey pulley, auxiliary belt
 Rolka prowadząca paskę pomocniczego
 Направляющий ролик поликлинового ремня

Material /material / материал

Metal / metal / металл

Dimensions / wymiary / размер (mm)

60x7x17

Application / zastosowanie / применение

AUDI

Cross reference / zamiennik / кросс-номер
EVR

55724

INA

532030210

SKF

-

OE

07C 145 276 D

**MPQ0348**

Description / opis / описание
Jockey pulley, auxiliary belt Rolka prowadząca paskę pomocniczą Направляющий ролик поликлинового ремня
Material / materiał / материал
Metal / metal / металл
Dimensions / wymiary / размер (mm)
85x30x17
Application / zastosowanie / применение
NISSAN



Cross reference / zamiennik / кросс-номер
EVR
56825
INA
534002110
SKF
-
OE
11750-2W200

MPQ0350

Description / opis / описание
Jockey pulley, auxiliary belt Rolka prowadząca paskę pomocniczą Направляющий ролик поликлинового ремня
Material / materiał / материал
Plastic / plastik / пластик
Dimensions / wymiary / размер (mm)
70x25,5x10
Application / zastosowanie / применение
FORD, MAZDA



Cross reference / zamiennik / кросс-номер
EVR
55275
INA
532054510
SKF
-
OE
1049577

MPQ0351

Description / opis / описание
Jockey pulley, auxiliary belt Rolka prowadząca paskę pomocniczą Направляющий ролик поликлинового ремня
Material / materiał / материал
Plastic / plastik / пластик
Dimensions / wymiary / размер (mm)
56x24x8
Application / zastosowanie / применение
RENAULT



Cross reference / zamiennik / кросс-номер
EVR
55608
INA
532036110
SKF
VKM36061
OE
7700869666

MPQ0352
Description / opis / описание

Tension pulley, auxiliary belt
 Rolka do napinacza paska pomocniczego
 Ролик натяжителя поликлинового ремня

Material /material / материал

Plastic / plastik / пластик

Dimensions / wymiary / размер (mm)

60x30x17

Application / zastosowanie / применение

NISSAN, OPEL, RENAULT, VAUXHALL

Cross reference / zamiennik / кросс-номер
EVR

55610

INA

534018110

SKF

-

OE

11955-00Q0A

MPQ0353
Description / opis / описание

Jockey pulley, auxiliary belt
 Rolka prowadząca paska pomocniczego
 Направляющий ролик поликлинового ремня

Material /material / материал

Plastic / plastik / пластик

Dimensions / wymiary / размер (mm)

100x29x10

Application / zastosowanie / применение

ALFA ROMEO, FIAT

Cross reference / zamiennik / кросс-номер
EVR

55845

INA

531063520

SKF

VKM32004

OE

7788010

MPQ0354
Description / opis / описание

Jockey pulley, auxiliary belt
 Rolka prowadząca paska pomocniczego
 Направляющий ролик поликлинового ремня

Material /material / материал

Plastic / plastik / пластик

Dimensions / wymiary / размер (mm)

64x26x10 6pk

Application / zastosowanie / применение

FIAT, OPEL, SAAB

Cross reference / zamiennik / кросс-номер
EVR

56021

INA

532053110

SKF

-

OE

51758384

**MPQ0355**

Description / opis / описание		Cross reference / zamiennik / кросс-номер
Jockey pulley, auxiliary belt Rolka prowadząca paskę pomocniczego Направляющий ролик поликлинового ремня		EVR
Material / materiał / материал		55065
Plastic / plastik / пластик		INA
Dimensions / wymiary / размер (mm)		532055310
70x26x8		SKF
Application / zastosowanie / применение	-	
BMW	OE	
	11 28 7 790 448	

MPQ0356

Description / opis / описание		Cross reference / zamiennik / кросс-номер
Jockey pulley, auxiliary belt Rolka prowadząca paskę pomocniczego Направляющий ролик поликлинового ремня		EVR
Material / materiał / материал		-
Plastic / plastik / пластик		INA
Dimensions / wymiary / размер (mm)		-
70x26x10		SKF
Application / zastosowanie / применение	-	
CHEVROLET, CHRYSLER, JEEP, MAZDA	OE	
	532026620	

MPQ0357

Description / opis / описание		Cross reference / zamiennik / кросс-номер
Jockey pulley, auxiliary belt Rolka prowadząca paskę pomocniczego Направляющий ролик поликлинового ремня		EVR
Material / materiał / материал		55175
Metal / metal / металл		INA
Dimensions / wymiary / размер (mm)		534018310
65x30x17		SKF
Application / zastosowanie / применение	-	
MERCEDES-BENZ	OE	
	6422000070	

MPQ0358
Description / opis / описание

Jockey pulley, auxiliary belt
 Rolka prowadząca paskę pomocniczego
 Направляющий ролик поликлинового ремня

Material /materiał / материал

Plastic / plastik / пластик

Dimensions / wymiary / размер (mm)

70x30x17

Application / zastosowanie / применение

BMW

Cross reference / zamiennik / кросс-номер
EVR

55090

INA

534025310

SKF

-

OE

11 28 7 563 927

MPQ0359
Description / opis / описание

Jockey pulley, auxiliary belt
 Rolka prowadząca paskę pomocniczego
 Направляющий ролик поликлинового ремня

Material /materiał / материал

Plastic / plastik / пластик

Dimensions / wymiary / размер (mm)

90x26x17

Application / zastosowanie / применение

CHEVROLET, FORD USA

Cross reference / zamiennik / кросс-номер
EVR

-

INA

-

SKF

-

OE

1029558

MPQ0360
Description / opis / описание

Jockey pulley, auxiliary belt
 Rolka prowadząca paskę pomocniczego
 Направляющий ролик поликлинового ремня

Material /materiał / материал

Plastic / plastik / пластик

Dimensions / wymiary / размер (mm)

76x28,5x10

Application / zastosowanie / применение

FORD

Cross reference / zamiennik / кросс-номер
EVR

55281

INA

532045810

SKF

VKM34111

OE

1136183

**MPQ0361**

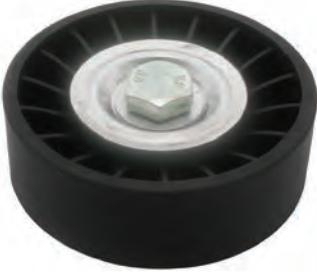
Description / opis / описание		Cross reference / zamiennik / кросс-номер
Jockey pulley, auxiliary belt Rolka prowadząca paskę pomocniczego Направляющий ролик поликлинового ремня		EVR 58418
Material / materiał / материал	INA 532054310	
Plastic / plastik / пластик	SKF VKM65015	
Dimensions / wymiary / размер (mm)	OE 25286-37100	
82x26x10		
Application / zastosowanie / применение		
HYUNDAI, KIA		

MPQ0362

Description / opis / описание		Cross reference / zamiennik / кросс-номер
Jockey pulley, auxiliary belt Rolka prowadząca paskę pomocniczego Направляющий ролик поликлинового ремня		EVR 56135
Material / materiał / материал	INA 534016810	
Plastic / plastik / пластик	SKF VKM37010	
Dimensions / wymiary / размер (mm)	OE PQG100180	
76x15x17		
Application / zastosowanie / применение		
LAVD ROVER, MG, ROVER		

MPQ0363

Description / opis / описание		Cross reference / zamiennik / кросс-номер
Jockey pulley, auxiliary belt Rolka prowadząca paskę pomocniczego Направляющий ролик поликлинового ремня		EVR 55023
Material / materiał / материал	INA 532006020	
Plastic / plastik / пластик	SKF VKM38225	
Dimensions / wymiary / размер (mm)	OE 11 28 2 243 702	
80x24x8		
Application / zastosowanie / применение		
BMW, LAND ROVER, OPEL, VAUXHALL		

MPQ0364
Description / opis / описание

Jockey pulley, auxiliary belt
 Rolka prowadząca paska pomocniczego
 Направляющий ролик поликлинового ремня

Material /material / материал

Metal / metal / металл

Dimensions / wymiary / размер (mm)

85x30x17

Application / zastosowanie / применение

LAND ROVER, ROVER

Cross reference / zamiennik / кросс-номер
EVR

56124

INA

534011720

SKF

-

OE

ERR4708

MPQ0365
Description / opis / описание

Jockey pulley, auxiliary belt
 Rolka prowadząca paska pomocniczego
 Направляющий ролик поликлинового ремня

Material /material / материал

Metal / metal / металл

Dimensions / wymiary / размер (mm)

85x30x17

Application / zastosowanie / применение

LAND ROVER, ROVER

Cross reference / zamiennik / кросс-номер
EVR

56125

INA

534011220

SKF

-

OE

ERR3440

MPQ0366
Description / opis / описание

Jockey pulley, auxiliary belt
 Rolka prowadząca paska pomocniczego
 Направляющий ролик поликлинового ремня

Material /material / материал

Plastic / plastik / пластик

Dimensions / wymiary / размер (mm)

65x26x8

Application / zastosowanie / применение

CITROËN, PEUGEOT

Cross reference / zamiennik / кросс-номер
EVR

55931

INA

533006320

SKF

VKM33083

OE

6453.Y3

**MPQ0367**

Description / opis / описание
Jockey pulley, auxiliary belt Rolka prowadząca paskę pomocniczego Направляющий ролик поликлинового ремня
Material / materiał / материал
Metal / metal / металл
Dimensions / wymiary / размер (mm)
70x25x17
Application / zastosowanie / применение
VW



Cross reference / zamiennik / кросс-номер
EVR
56314
INA
532048010
SKF
-
OE
36245276

MPQ0368

Description / opis / описание
Jockey pulley, auxiliary belt Rolka prowadząca paskę pomocniczego Направляющий ролик поликлинового ремня
Material / materiał / материал
Plastic / plastik / пластик
Dimensions / wymiary / размер (mm)
70x26x20
Application / zastosowanie / применение
ALFA ROMEO, FIAT



Cross reference / zamiennik / кросс-номер
EVR
55896
INA
531063720
SKF
-
OE
60570850

MPQ0369

Description / opis / описание
Jockey pulley, auxiliary belt Rolka prowadząca paskę pomocniczego Направляющий ролик поликлинового ремня
Material / materiał / материал
Plastic / plastik / пластик
Dimensions / wymiary / размер (mm)
85x26x10
Application / zastosowanie / применение
GM, ISUZU, OPEL, RENAULT, SAAB, VAUXHAAL



Cross reference / zamiennik / кросс-номер
EVR
56418
INA
532037720
SKF
-
OE
5636411

MPQ0370
Description / opis / описание

Jockey pulley, auxiliary belt
 Rolka prowadząca paskę pomocniczego
 Направляющий ролик поликлинового ремня

Material /material / материал

Plastic / plastik / пластик

Dimensions / wymiary / размер (mm)

70x27x17

Application / zastosowanie / применение

TOYOTA

Cross reference / zamiennik / кросс-номер
EVR

56960

INA

534017410

SKF

-

OE

16620-0R010

MPQ0371
Description / opis / описание

Jockey pulley, auxiliary belt
 Rolka prowadząca paskę pomocniczego
 Направляющий ролик поликлинового ремня

Material /material / материал

Plastic / plastik / пластик

Dimensions / wymiary / размер (mm)

133x28x17 6pk

Application / zastosowanie / применение

CHRYSLER, JEEP

Cross reference / zamiennik / кросс-номер
EVR

-

INA

-

SKF

-

OE

4483221

MPQ0372
Description / opis / описание

Jockey pulley, auxiliary belt
 Rolka prowadząca paskę pomocniczego
 Направляющий ролик поликлинового ремня

Material /material / материал

Plastic / plastik / пластик

Dimensions / wymiary / размер (mm)

76x26x17

Application / zastosowanie / применение

CHEVROLET

Cross reference / zamiennik / кросс-номер
EVR

-

INA

-

SKF

-

OE

53008642

**MPQ0373**

Description / opis / описание		Cross reference / zamiennik / кросс-номер
Jockey pulley, auxiliary belt Rolka prowadząca paskę pomocniczego Направляющий ролик поликлинового ремня		EVR
Material / materiał / материал		-
Plastic / plastik / пластик		INA
Dimensions / wymiary / размер (mm)		-
80x26x17		SKF
Application / zastosowanie / применение		-
PONTIAC	OE	
	8971858590	

MPQ0374

Description / opis / описание		Cross reference / zamiennik / кросс-номер
Jockey pulley, auxiliary belt Rolka prowadząca paskę pomocniczego Направляющий ролик поликлинового ремня		EVR
Material / materiał / материал		-
Plastic / plastik / пластик		INA
Dimensions / wymiary / размер (mm)		-
90x26x12		SKF
Application / zastosowanie / применение		-
GM	OE	
	10051576	

MPQ0375

Description / opis / описание		Cross reference / zamiennik / кросс-номер
Jockey pulley, auxiliary belt Rolka prowadząca paskę pomocniczego Направляющий ролик поликлинового ремня		EVR
Material / materiał / материал		-
Plastic / plastik / пластик		INA
Dimensions / wymiary / размер (mm)		-
90x26x17		SKF
Application / zastosowanie / применение		-
CHRYSLER, DODGE, PLYMOUTH	OE	
	4483214	

MPQ0376

Description / opis / описание		Cross reference / zamiennik / кросс-номер
Jockey pulley, auxiliary belt Rolka prowadząca paskę pomocniczego Направляющий ролик поликлинового ремня		EVR
Material / materiał / материал	INA	
Plastic / plastik / пластик	-	
Dimensions / wymiary / размер (mm)	SKF	
90x26x17	-	
Application / zastosowanie / применение	OE	
CHRYSLER	4536154	

MPQ0377

Description / opis / описание		Cross reference / zamiennik / кросс-номер
Jockey pulley, auxiliary belt Rolka prowadząca paskę pomocniczego Направляющий ролик поликлинового ремня		EVR
Material / materiał / материал	INA	
Plastic / plastik / пластик	-	
Dimensions / wymiary / размер (mm)	SKF	
90x26x12	-	
Application / zastosowanie / применение	OE	
CHRYSLER	24504828	

MPQ0378

Description / opis / описание		Cross reference / zamiennik / кросс-номер
Jockey pulley, auxiliary belt Rolka prowadząca paskę pomocniczego Направляющий ролик поликлинового ремня		EVR
Material / materiał / материал	INA	
Plastic / plastik / пластик	-	
Dimensions / wymiary / размер (mm)	SKF	
70x26x17	-	
Application / zastosowanie / применение	OE	
CHEVROLET, CHRYSLER, JEEP, MAZDA	532026620	

**MPQ0379**

Description / opis / описание		Cross reference / zamiennik / кросс-номер
Jockey pulley, auxiliary belt Rolka prowadząca paskę pomocniczego Направляющий ролик поликлинового ремня		EVR
Material / materiał / материал	-	INA
Plastic / plastik / пластик	-	-
Dimensions / wymiary / размер (mm)	SKF	-
68,5x26,5x17 6pk	-	OE
Application / zastosowanie / применение	OE	10239670
CHEVROLET		

MPQ0380

Description / opis / описание		Cross reference / zamiennik / кросс-номер
Jockey pulley, auxiliary belt Rolka prowadząca paskę pomocniczego Направляющий ролик поликлинового ремня		EVR
Material / materiał / материал	55061	INA
Plastic / plastik / пластик	532034410	-
Dimensions / wymiary / размер (mm)	SKF	-
70x26,5x10 6pk	-	OE
Application / zastosowanie / применение	OE	11 28 7 509 508
BMW		

MPQ0381

Description / opis / описание		Cross reference / zamiennik / кросс-номер
Jockey pulley, auxiliary belt Rolka prowadząca paskę pomocniczego Направляющий ролик поликлинового ремня		EVR
Material / materiał / материал	-	INA
Plastic / plastik / пластик	-	-
Dimensions / wymiary / размер (mm)	SKF	-
76x26x17	-	OE
Application / zastosowanie / применение	OE	12555424
CHEVROLET		

MPQ0382

Description / opis / описание
Jockey pulley, auxiliary belt Rolka prowadząca paskę pomocniczego Направляющий ролик поликлинового ремня
Material /material / материал
Plastic / plastik / пластик
Dimensions / wymiary / размер (mm)
76x26x17
Application / zastosowanie / применение
CHEVROLET



Cross reference / zamiennik / кросс-номер
EVR
-
INA
-
SKF
-
OE
24576073

MPQ0383

Description / opis / описание
Jockey pulley, auxiliary belt Rolka prowadząca paskę pomocniczego Направляющий ролик поликлинового ремня
Material /material / материал
Metal / metal / металл
Dimensions / wymiary / размер (mm)
79x25x17
Application / zastosowanie / применение
FORD



Cross reference / zamiennik / кросс-номер
EVR
-
INA
-
SKF
VKM34040
OE
6168156

MPQ0384

Description / opis / описание
Jockey pulley, auxiliary belt Rolka prowadząca paskę pomocniczego Направляющий ролик поликлинового ремня
Material /material / материал
Plastic / plastik / пластик
Dimensions / wymiary / размер (mm)
60x26x17
Application / zastosowanie / применение
CITROËN, PEUGEOT



Cross reference / zamiennik / кросс-номер
EVR
55989
INA
534017910
SKF
-
OE
5751.C8

**MPQ0385**

Description / opis / описание		Cross reference / zamiennik / кросс-номер
Jockey pulley, auxiliary belt Rolka prowadząca paskę pomocniczego Направляющий ролик поликлинового ремня		EVR
Material / materiał / материал		55725
Plastic / plastik / пластик		INA
Dimensions / wymiary / размер (mm)		532030510
70x30x10 7pk		SKF
Application / zastosowanie / применение	VKM31401	
AUDI, VW	OE	
	07D 145 276 A	

MPQ0386

Description / opis / описание		Cross reference / zamiennik / кросс-номер
Jockey pulley, auxiliary belt Rolka prowadząca paskę pomocniczego Направляющий ролик поликлинового ремня		EVR
Material / materiał / материал		55104
Plastic / plastik / пластик		INA
Dimensions / wymiary / размер (mm)		531072110
64x33,5x8 8pk		SKF
Application / zastosowanie / применение	-	
MERCEDES-BENZ	OE	
	1202000470	

MPQ0388

Description / opis / описание		Cross reference / zamiennik / кросс-номер
Tension pulley, auxiliary belt Rolka do napinacza paskę pomocniczego Ролик натяжителя поликлинового ремня		EVR
Material / materiał / материал		56023
Plastic / plastik / пластик		INA
Dimensions / wymiary / размер (mm)		531081210
70x22x8		SKF
Application / zastosowanie / применение	VKM33313	
CITROËN, FIAT, IVECO, PEUGEOT	OE	
	6453.SG	

MPQ0389
Description / opis / описание

Jockey pulley, auxiliary belt
 Rolka prowadząca paskę pomocniczego
 Направляющий ролик поликлинового ремня

Material /material / материал

Plastic / plastik / пластик

Dimensions / wymiary / размер (mm)

65x26x10

Application / zastosowanie / применение

VW

Cross reference / zamiennik / кросс-номер
EVR

56315

INA

532047910

SKF

VKM31065

OE

022 145 276 C

MPQ0390
Description / opis / описание

Tension pulley, auxiliary belt
 Rolka do napinacza paski pomocniczego
 Ролик натяжителя поликлинового ремня

Material /material / материал

Plastic / plastik / пластик

Dimensions / wymiary / размер (mm)

65x25x17

Application / zastosowanie / применение

CITROËN, PEUGEOT

Cross reference / zamiennik / кросс-номер
EVR

55981

INA

534025010

SKF

VKM33074

OE

5751.C3

MPQ0391
Description / opis / описание

Tension pulley, auxiliary belt
 Rolka do napinacza paski pomocniczego
 Ролик натяжителя поликлинового ремня

Material /material / материал

Plastic / plastik / пластик

Dimensions / wymiary / размер (mm)

70x26x17

Application / zastosowanie / применение

HYUNDAI, KIA

Cross reference / zamiennik / кросс-номер
EVR

58414

INA

534030610

SKF

-

OE

25281-27000

**MPQ0392****Description / opis / описание**

Tension pulley, auxiliary belt
Rolka do napinacza paska pomocniczego
Ролик натяжителя поликлинового ремня

Material / materiał / материал

Plastic / plastik / пластик

Dimensions / wymiary / размер (mm)

70x26x17

Application / zastosowanie / применение

FORD

**Cross reference / zamiennik / кросс-номер****EVR**

55268

INA

534032910

SKF

VKM34012

OE

1148358

MPQ0395**Description / opis / описание**

Jockey pulley, auxiliary belt
Rolka prowadząca paska pomocniczego
Направляющий ролик поликлинового ремня

Material / materiał / материал

Plastic / plastik / пластик

Dimensions / wymiary / размер (mm)

70x26x13,6 7pk

Application / zastosowanie / применение

RENAULT

**Cross reference / zamiennik / кросс-номер****EVR**

55613

INA

532050310

SKF

VKM36028

OE

7701064944

MPQ0396**Description / opis / описание**

Tension pulley, auxiliary belt
Rolka do napinacza paska pomocniczego
Ролик натяжителя поликлинового ремня

Material / materiał / материал

Plastic / plastik / пластик

Dimensions / wymiary / размер (mm)

68,8x28,8x17 7pk

Application / zastosowanie / применение

AUDI, FORD, VW

**Cross reference / zamiennik / кросс-номер****EVR**

55737

INA

534012630

SKF

VKM31060

OE

021145299B

MPQ0397
Description / opis / описание

Tension pulley, auxiliary belt
 Rolka do napinacza paska pomocniczego
 Ролик натяжителя поликлинового ремня

Material /material / материал

Plastic / plastik / пластик

Dimensions / wymiary / размер (mm)

73x26,5x17 6pk

Application / zastosowanie / применение

FORD, MAZDA, VOLVO

Cross reference / zamiennik / кросс-номер
EVR

56539

INA

534024910

SKF

-

OE

1251661

MPQ0398
Description / opis / описание

Tension pulley, auxiliary belt
 Rolka do napinacza paska pomocniczego
 Ролик натяжителя поликлинового ремня

Material /material / материал

Plastic / plastik / пластик

Dimensions / wymiary / размер (mm)

76,5x34x17

Application / zastosowanie / применение

FORD

Cross reference / zamiennik / кросс-номер
EVR

55264

INA

534003110

SKF

VKM34071

OE

1119954

MPQ0399
Description / opis / описание

Jockey pulley, auxiliary belt
 Rolka prowadząca paska pomocniczego
 Направляющий ролик поликлинового ремня

Material /material / материал

Metal / metal / металл

Dimensions / wymiary / размер (mm)

60x22x8

Application / zastosowanie / применение

IVECO, RENAULT

Cross reference / zamiennik / кросс-номер
EVR

58847

INA

532039920

SKF

VKM36001

OE

98429701

**MPQ0400**

Description / opis / описание		Cross reference / zamiennik / кросс-номер
Jockey pulley, auxiliary belt Rolka prowadząca paskę pomocniczego Направляющий ролик поликлинового ремня		EVR
Material / materiał / материал	55139	INA
Plastic / plastik / пластик	532023310	SKF
Dimensions / wymiary / размер (mm)	-	OE
64x30x17 7pk	000 202 0319	
Application / zastosowanie / применение		
MERCEDES-BENZ		

MPQ0401

Description / opis / описание		Cross reference / zamiennik / кросс-номер
Jockey pulley, auxiliary belt Rolka prowadząca paskę pomocniczego Направляющий ролик поликлинового ремня		EVR
Material / materiał / материал	56985	INA
Plastic / plastik / пластик	531085310	SKF
Dimensions / wymiary / размер (mm)	VKM68001	OE
70x15x17 4pk	73131-AC000	
Application / zastosowanie / применение		
HONDA, SUBARU		

MPQ0402

Description / opis / описание		Cross reference / zamiennik / кросс-номер
Jockey pulley, auxiliary belt Rolka prowadząca paskę pomocniczego Направляющий ролик поликлинового ремня		EVR
Material / materiał / материал	58417	INA
Plastic / plastik / пластик	534024710	SKF
Dimensions / wymiary / размер (mm)	-	OE
82x26x17	2528137101	
Application / zastosowanie / применение		
HYUNDAI		

MPQ0403
Description / opis / описание

Tension pulley, auxiliary belt
 Rolka do napinacza paska pomocniczego
 Ролик натяжителя поликлинового ремня

Material /material / материал

Plastic / plastik / пластик

Dimensions / wymiary / размер (mm)

70x25x14

Application / zastosowanie / применение

CITROËN, FIAT, IVECO, PEUGEOT

Cross reference / zamiennik / кросс-номер
EVR

56024

INA

534028010

SKF

-

OE

0818.38

MPQ0404
Description / opis / описание

Pulley with tensioner, auxiliary belt
 Rolka z napinaczem paska pomocniczego
 Ролик с натяжным механизмом поликлинового ремня

Material /material / материал

Metal / metal / металл

Dimensions / wymiary / размер (mm)

85x26

Application / zastosowanie / применение

CITROËN, FIAT, PEUGEOT

Cross reference / zamiennik / кросс-номер
EVR

55904

INA

531009710

SKF

VKM33002

OE

5751.15

MPQ0405
Description / opis / описание

Pulley with tensioner, timing belt
 Rolka z napinaczem paska rozrządu
 Ролик с натяжным механизмом ремня ГРМ

Material /material / материал

Metal / metal / металл

Dimensions / wymiary / размер (mm)

60x34

Application / zastosowanie / применение

CITROËN, FIAT, LANCIA, NISSAN,
 PEUGEOT, ROVER, SUZUKI

Cross reference / zamiennik / кросс-номер
EVR

56622

INA

531004810

SKF

VKM13241

OE

82933

**MPQ0406**

Description / opis / описание
Pulley with tensioner, auxiliary belt Rolka z napinaczem paska pomocniczego Ролик с натяжным механизмом поликлинового ремня
Material / materiał / материал
Plastic / plastik / пластик
Dimensions / wymiary / размер (mm)
70x27
Application / zastosowanie / применение
CITROËN, FIAT, PEUGEOT



Cross reference / zamiennik / кросс-номер
EVR
56630
INA
531014810
SKF
VKM33013
OE
5751.29

MPQ0407

Description / opis / описание
Jockey pulley, timing belt Rolka prowadząca paska rozrządu Направляющий ролик ремня ГРМ
Material / materiał / материал
Metal / metal / металл
Dimensions / wymiary / размер (mm)
61x33x10
Application / zastosowanie / применение
FIAT



Cross reference / zamiennik / кросс-номер
EVR
55839
INA
532019220
SKF
VKM22155
OE
7598226

MPQ0408

Description / opis / описание
Pulley with tensioner, auxiliary belt Rolka z napinaczem paska pomocniczego Ролик с натяжным механизмом поликлинового ремня
Material / materiał / материал
Metal / metal / металл
Dimensions / wymiary / размер (mm)
65x26,7
Application / zastosowanie / применение
FIAT



Cross reference / zamiennik / кросс-номер
EVR
55862
INA
531039210
SKF
VKM32015
OE
46441096

MPQ0409
Description / opis / описание

Pulley with tensioner, timing belt
 Rolka z napinaczem paska rozrządu
 Ролик с натяжным механизмом ремня ГРМ

Material /material / материал

Metal / metal / металл

Dimensions / wymiary / размер (mm)

64,5x29

Application / zastosowanie / применение

ALFA ROMEO, FIAT

Cross reference / zamiennik / кросс-номер
EVR

55835

INA

531028130

SKF

VKM12173

OE

55192239

MPQ0410
Description / opis / описание

Pulley with tensioner, timing belt
 Rolka z napinaczem paska rozrządu
 Ролик с натяжным механизмом ремня ГРМ

Material /material / материал

Plastic / plastik / пластик

Dimensions / wymiary / размер (mm)

60x29

Application / zastosowanie / применение

FIAT

Cross reference / zamiennik / кросс-номер
EVR

55852

INA

531041430

SKF

VKM12201

OE

46403679

MPQ0411
Description / opis / описание

Jockey pulley, timing belt
 Rolka prowadząca paska rozrządu
 Направляющий ролик ремня ГРМ

Material /material / материал

Metal / metal / металл

Dimensions / wymiary / размер (mm)

64x34x25

Application / zastosowanie / применение

CITROËN, FIAT, GM, IVECO, OPEL,
 PEUGEOT, RENAULT, VAUXHALL

Cross reference / zamiennik / кросс-номер
EVR

55822

INA

531055710

SKF

VKM22380

OE

0830.32

**MPQ0412**

Description / opis / описание
Jockey pulley, timing belt Rolka prowadząca paskę rozrządu Направляющий ролик ремня ГРМ
Material / materiał / материал
Metal / metal / металл
Dimensions / wymiary / размер (mm)
67x34x25
Application / zastosowanie / применение
CITROËN, FIAT, OPEL, PEUGEOT, RENAULT, VAUXHALL



Cross reference / zamiennik / кросс-номер
EVR
55826
INA
532023920
SKF
VKM22385
OE
0818.32

MPQ0413

Description / opis / описание
Pulley with tensioner, auxiliary belt Rolka z napinaczem paski pomocniczego Ролик с натяжным механизмом поликлинового ремня
Material / materiał / материал
Metal / metal / металл
Dimensions / wymiary / размер (mm)
50x26x10
Application / zastosowanie / применение
CITROËN, FIAT, LANCIA



Cross reference / zamiennik / кросс-номер
EVR
55873
INA
531037310
SKF
VKM33024
OE
5751.56

MPQ0414

Description / opis / описание
Jockey pulley, timing belt Rolka prowadząca paskę rozrządu Направляющий ролик ремня ГРМ
Material / materiał / материал
Metal / metal / металл
Dimensions / wymiary / размер (mm)
70,5x33x25
Application / zastosowanie / применение
FIAT, LANCIA



Cross reference / zamiennik / кросс-номер
EVR
55824
INA
532000920
SKF
VKM22160
OE
7540301

MPQ0415
Description / opis / описание

Tension pulley, auxiliary belt
 Rolka do napinacza paska pomocniczego
 Ролик натяжителя поликлинового ремня

Material /materiał / материал

Metal / metal / металл

Dimensions / wymiary / размер (mm)

57x24x30

Application / zastosowanie / применение

CITROËN, FIAT, LANCIA, PEUGEOT,
 ZASTAVA

Cross reference / zamiennik / кросс-номер
EVR

55801

INA

531000510

SKF

VKM12200

OE

0818.21

MPQ0416
Description / opis / описание

Pulley with tensioner, timing belt
 Rolka z napinaczem paska rozrządu
 Ролик с натяжным механизмом ремня ГРМ

Material /materiał / материал

Metal / metal / металл

Dimensions / wymiary / размер (mm)

60x25x10

Application / zastosowanie / применение

FIAT, LANCIA

Cross reference / zamiennik / кросс-номер
EVR

55811

INA

531001420

SKF

VKM12227

OE

7541718

MPQ0417
Description / opis / описание

Pulley with tensioner, timing belt
 Rolka z napinaczem paska rozrządu
 Ролик с натяжным механизмом ремня ГРМ

Material /materiał / материал

Plastic / plastik / пластик

Dimensions / wymiary / размер (mm)

72x31

Application / zastosowanie / применение

FIAT, LANCIA

Cross reference / zamiennik / кросс-номер
EVR

55832

INA

531028010

SKF

VKM12242

OE

16108921

**MPQ0418**

Description / opis / описание		Cross reference / zamiennik / кросс-номер
Pulley with tensioner, timing belt Rolka z napinaczem paska rozrządu Ролик с натяжным механизмом ремня ГРМ		EVR
Material / materiał / материал	55829	INA
Metal / metal / металл		531001520
Dimensions / wymiary / размер (mm)		SKF
61x33		VKM12153
Application / zastosowanie / применение		OE
ALFA ROMEO, FIAT		60811488

MPQ0419

Description / opis / описание		Cross reference / zamiennik / кросс-номер
Pulley with tensioner, timing belt Rolka z napinaczem paska rozrządu Ролик с натяжным механизмом ремня ГРМ		EVR
Material / materiał / материал	55844	INA
Metal / metal / металл		531025530
Dimensions / wymiary / размер (mm)		SKF
65x29		VKM12174
Application / zastosowanie / применение		OE
ALFA ROMEO, FIAT, GM, LANCIA, OPEL, SAAB, VAUXHALL		55192323

MPQ0420

Description / opis / описание		Cross reference / zamiennik / кросс-номер
Jockey pulley, timing belt Rolka prowadząca paska rozrządu Направляющий ролик ремня ГРМ		EVR
Material / materiał / материал	55833	INA
Metal / metal / металл		532020910
Dimensions / wymiary / размер (mm)		SKF
65x30,5		VKM22242
Application / zastosowanie / применение		OE
FIAT, IVECO, LANCIA		46400054

MPQ0421

Description / opis / описание		Cross reference / zamiennik / кросс-номер
Jockey pulley, timing belt Rolka prowadząca paskę rozrządu Направляющий ролик ремня ГРМ		
Material / materiał / материал		INA 532039220
Metal / metal / металл		SKF VKM36016
Dimensions / wymiary / размер (mm)		OE MW 3062 1270
50x26x8		
Application / zastosowanie / применение		
mitsubishi, Renault, Volvo		

MPQ0422

Description / opis / описание		Cross reference / zamiennik / кросс-номер
Tension pulley, auxiliary belt Rolka do napinacza paska pomocniczego Ролик натяжителя поликлинового ремня		
Material / materiał / материал		INA 533006620
Metal / metal / металл		SKF -
Dimensions / wymiary / размер (mm)		OE 6019810027
65x27x20		
Application / zastosowanie / применение		
MERCEDES-BENZ		

MPQ0423

Description / opis / описание		Cross reference / zamiennik / кросс-номер
Pulley with tensioner, timing belt Rolka z napinaczem paskę rozrządu Ролик с натяжным механизмом ремня ГРМ		
Material / materiał / материал		INA 531006310
Metal / metal / металл		SKF VKM11000
Dimensions / wymiary / размер (mm)		OE 26109243
72x24x10		
Application / zastosowanie / применение		
Audi, SEAT, VW		

**MPQ0424**

Description / opis / описание		Cross reference / zamiennik / кросс-номер
Pulley with tensioner, timing belt Rolka z napinaczem paska rozrządu Ролик с натяжным механизмом ремня ГРМ		EVR 55414
Material / materiał / материал	INA 531025330	
Plastic / plastik / пластик	SKF VKM11012	
Dimensions / wymiary / размер (mm)	OE 28109243	
66x30		
Application / zastosowanie / применение		
AUDI, SEAT, VW		

MPQ0425

Description / opis / описание		Cross reference / zamiennik / кросс-номер
Pulley with tensioner, timing belt Rolka z napinaczem paska rozrządu Ролик с натяжным механизмом ремня ГРМ		EVR 55426
Material / materiał / материал	INA 531025130	
Plastic / plastik / пластик	SKF VKM11014	
Dimensions / wymiary / размер (mm)	OE 028 109 243 E	
66x30x9		
Application / zastosowanie / применение		
AUDI, FORD, SEAT, SKODA, VW		

MPQ0426

Description / opis / описание		Cross reference / zamiennik / кросс-номер
Pulley with tensioner, auxiliary belt Rolka z napinaczem paska pomocniczego Ролик с натяжным механизмом поликлинового ремня		EVR 55909
Material / materiał / материал	INA 531022610	
Metal / metal / металл	SKF VKM33015	
Dimensions / wymiary / размер (mm)	OE 40070000	
94x24		
Application / zastosowanie / применение		
CITROËN, PEUGEOT		

MPQ0427

Description / opis / описание		Cross reference / zamiennik / кросс-номер
Pulley with tensioner, timing belt Rolka z napinaczem paska rozrządu Ролик с натяжным механизмом ремня ГРМ		EVR 55515
Material / materiał / материал	INA 531025010	
Metal / metal / металл	SKF VKM16212	
Dimensions / wymiary / размер (mm)	OE 77 00 722 452	
60x33		
Application / zastosowanie / применение		
CHRYSLER, RENAULT		

MPQ0428

Description / opis / описание		Cross reference / zamiennik / кросс-номер
Pulley with tensioner, timing belt Rolka z napinaczem paska rozrządu Ролик с натяжным механизмом ремня ГРМ		EVR 55214
Material / materiał / материал	INA 531002920	
Metal / metal / металл	SKF 531002920	
Dimensions / wymiary / размер (mm)	OE 1005822	
60x27,5		
Application / zastosowanie / применение		
FORD		

MPQ0429

Description / opis / описание		Cross reference / zamiennik / кросс-номер
Pulley with tensioner, timing belt Rolka z napinaczem paska rozrządu Ролик с натяжным механизмом ремня ГРМ		EVR 55454
Material / materiał / материал	INA 531027930	
Plastic / plastik / пластик	SKF VKM11015	
Dimensions / wymiary / размер (mm)	OE 028 109 243 D	
67x28		
Application / zastosowanie / применение		
AUDI, SEAT, VW		

**MPQ0430**

Description / opis / описание		Cross reference / zamiennik / кросс-номер
Pulley with tensioner, timing belt Rolka z napinaczem paska rozrządu Ролик с натяжным механизмом ремня ГРМ		EVR
Material / materiał / материал	55004	INA
Metal / metal / металл		532006410
Dimensions / wymiary / размер (mm)		SKF
32x24,5		VKM28001
Application / zastosowanie / применение		OE
BMW		1708806

MPQ0431

Description / opis / описание		Cross reference / zamiennik / кросс-номер
Pulley with tensioner, timing belt Rolka z napinaczem paska rozrządu Ролик с натяжным механизмом ремня ГРМ		EVR
Material / materiał / материал	55443	INA
Metal / metal / металл		531020320
Dimensions / wymiary / размер (mm)		SKF
70x29		VKM11113
Application / zastosowanie / применение		OE
AUDI, SEAT, SKODA, VW		06A 109 479

MPQ0432

Description / opis / описание		Cross reference / zamiennik / кросс-номер
Pulley with tensioner, timing belt Rolka z napinaczem paska rozrządu Ролик с натяжным механизмом ремня ГРМ		EVR
Material / materiał / материал	55765	INA
Metal / metal / металл		531050020
Dimensions / wymiary / размер (mm)		SKF
72x31		-
Application / zastosowanie / применение		OE
AUDI, SEAT, SKODA, VW		06B 109 243 A

MPQ0433
Description / opis / описание

Pulley with tensioner, timing belt
 Rolka z napinaczem paska rozrządu
 Ролик с натяжным механизмом ремня ГРМ

Material /material / материал

Plastic / plastik / пластик

Dimensions / wymiary / размер (mm)

60x24,5

Application / zastosowanie / применение

ALFA ROMEO

Cross reference / zamiennik / кросс-номер
EVR

56000

INA

531009320

SKF

VKM12500

OE

534134

MPQ0434
Description / opis / описание

Pulley with tensioner, timing belt
 Rolka z napinaczem paska rozrządu
 Ролик с натяжным механизмом ремня ГРМ

Material /material / материал

Plastic / plastik / пластик

Dimensions / wymiary / размер (mm)

60x24,5

Application / zastosowanie / применение

ALFA ROMEO

Cross reference / zamiennik / кросс-номер
EVR

56001

INA

531009420

SKF

VKM12501

OE

534135

MPQ0435
Description / opis / описание

Jockey pulley, timing belt
 Rolka prowadząca paska rozrządu
 Направляющий ролик ремня ГРМ

Material /material / материал

Plastic / plastik / пластик

Dimensions / wymiary / размер (mm)

60x24,5

Application / zastosowanie / применение

ALFA ROMEO

Cross reference / zamiennik / кросс-номер
EVR

56010

INA

531073210

SKF

VKM22510

OE

60504226

**MPQ0436**

Description / opis / описание		Cross reference / zamiennik / кросс-номер
Pulley with tensioner, timing belt Rolka z napinaczem paska rozrządu Ролик с натяжным механизмом ремня ГРМ		EVR
Material / materiał / материал	56613	INA
Metal / metal / металл	531004410	SKF
Dimensions / wymiary / размер (mm)	VKM13050	OE
68x35	0818.22	
Application / zastosowanie / применение		
CITROËN, FIAT, PEUGEOT		

MPQ0437

Description / opis / описание		Cross reference / zamiennik / кросс-номер
Pulley with tensioner, timing belt Rolka z napinaczem paska rozrządu Ролик с натяжным механизмом ремня ГРМ		EVR
Material / materiał / материал	55219	INA
Metal / metal / металл	531020410	SKF
Dimensions / wymiary / размер (mm)	VKM24107	OE
56x25,5	1021707	
Application / zastosowanie / применение		
FORD		

MPQ0438

Description / opis / описание		Cross reference / zamiennik / кросс-номер
Pulley with tensioner, timing belt Rolka z napinaczem paska rozrządu Ролик с натяжным механизмом ремня ГРМ		EVR
Material / materiał / материал	55220	INA
Plastic / plastik / пластик	531027230	SKF
Dimensions / wymiary / размер (mm)	VKM14107	OE
50x25,5	1021706	
Application / zastosowanie / применение		
FORD, MAZDA		

MPQ0439
Description / opis / описание

Pulley with tensioner, timing belt
 Rolka z napinaczem paska rozrządu
 Ролик с натяжным механизмом ремня ГРМ

Material /material / материал

Metal / metal / металл

Dimensions / wymiary / размер (mm)

59x22

Application / zastosowanie / применение

CITROËN, PEUGEOT

Cross reference / zamiennik / кросс-номер
EVR

56600

INA

531003010

SKF

-

OE

82919

MPQ0440
Description / opis / описание

Pulley with tensioner, timing belt
 Rolka z napinaczem paska rozrządu
 Ролик с натяжным механизмом ремня ГРМ

Material /material / материал

Metal / metal / металл

Dimensions / wymiary / размер (mm)

65x28

Application / zastosowanie / применение

OPEL, VAUXHALL

Cross reference / zamiennik / кросс-номер
EVR

55316

INA

531016620

SKF

VKM15215

OE

56 36 724

MPQ0441
Description / opis / описание

Pulley with tensioner, timing belt
 Rolka z napinaczem paska rozrządu
 Ролик с натяжным механизмом ремня ГРМ

Material /material / материал

Metal / metal / металл

Dimensions / wymiary / размер (mm)

80,4x32x10

Application / zastosowanie / применение

RENAULT

Cross reference / zamiennik / кросс-номер
EVR

55537

INA

532042710

SKF

VKM26501

OE

77 00 862 615

**MPQ0442****Description / opis / описание**

Jockey pulley, auxiliary belt
 Rolka prowadząca paskę pomocniczego
 Направляющий ролик поликлинового ремня

Material / materiał / материал

Metal / metal / металл

Dimensions / wymiary / размер (mm)

66x26x10

Application / zastosowanie / применение

CITROËN, PEUGEOT

**Cross reference / zamiennik / кросс-номер****EVR**

55902

INA

532042010

SKF

-

OE

128119

MPQ0443**Description / opis / описание**

Pulley with tensioner, timing belt
 Rolka z napinaczem paska rozrządu
 Ролик с натяжным механизмом ремня ГРМ

Material / materiał / материал

Metal / metal / металл

Dimensions / wymiary / размер (mm)

59x22x13

Application / zastosowanie / применение

CITROËN, FIAT, LANCIA, PEUGEOT

**Cross reference / zamiennik / кросс-номер****EVR**

56620

INA

531004510

SKF

VKM13100

OE

82929

MPQ0444**Description / opis / описание**

Pulley with tensioner, timing belt
 Rolka z napinaczem paska rozrządu
 Ролик с натяжным механизмом ремня ГРМ

Material / materiał / материал

Metal / metal / металл

Dimensions / wymiary / размер (mm)

57x31,5

Application / zastosowanie / применение

CITROËN, FIAT, LANCIA, PEUGEOT

**Cross reference / zamiennik / кросс-номер****EVR**

56623

INA

531004110

SKF

VKM13250

OE

0818.19

MPQ0445
Description / opis / описание

Pulley with tensioner, timing belt
 Rolka z napinaczem paska rozrządu
 Ролик с натяжным механизмом ремня ГРМ

Material /material / материал

Plastic / plastik / пластик

Dimensions / wymiary / размер (mm)

59x27

Application / zastosowanie / применение

AUDI, SEAT, SKODA, VW

Cross reference / zamiennik / кросс-номер
EVR

55430

INA

531056430

SKF

VKM11114

OE

036 109 243 D

MPQ0446
Description / opis / описание

Pulley with tensioner, timing belt
 Rolka z napinaczem paska rozrządu
 Ролик с натяжным механизмом ремня ГРМ

Material /material / материал

Metal / metal / металл

Dimensions / wymiary / размер (mm)

71x32

Application / zastosowanie / применение

CITROËN, PEUGEOT

Cross reference / zamiennik / кросс-номер
EVR

56628

INA

531004910

SKF

VKM13300

OE

0818.20

MPQ0447
Description / opis / описание

Jockey pulley, timing belt
 Rolka prowadząca paska rozrządu
 Направляющий ролик ремня ГРМ

Material /material / материал

Metal / metal / металл

Dimensions / wymiary / размер (mm)

71x32x10

Application / zastosowanie / применение

CITROËN, PEUGEOT

Cross reference / zamiennik / кросс-номер
EVR

56631

INA

532002310

SKF

VKM23300

OE

0830.12

**MPQ0448**

Description / opis / описание		Cross reference / zamiennik / кросс-номер
Jockey pulley, timing belt Rolka prowadząca paskę rozrządu Направляющий ролик ремня ГРМ		EVR
Material / materiał / материал		55561
Metal / metal / металл		INA
Dimensions / wymiary / размер (mm)		532022010
Application / zastosowanie / применение		SKF
RENAULT, VOLVO	VKM26125	
	OE	
	77 00 107 249	

MPQ0449

Description / opis / описание		Cross reference / zamiennik / кросс-номер
Pulley with tensioner, timing belt Rolka z napinaczem paski rozrządu Ролик с натяжным механизмом ремня ГРМ		EVR
Material / materiał / материал		55539
Metal / metal / металл		INA
Dimensions / wymiary / размер (mm)		532022210
Application / zastosowanie / применение		SKF
RENAULT, VOLVO	VKM26115	
	OE	
	77 00 100 671	

MPQ0450

Description / opis / описание		Cross reference / zamiennik / кросс-номер
Jockey pulley, timing belt Rolka prowadząca paskę rozrządu Направляющий ролик ремня ГРМ		EVR
Material / materiał / материал		55211
Plastic / plastik / пластик		INA
Dimensions / wymiary / размер (mm)		532009310
Application / zastosowanie / применение		SKF
FORD	VKM24211	
	OE	
	6744307	

MPQ0451
Description / opis / описание

Pulley with tensioner, timing belt
 Rolka z napinaczem paska rozrządu
 Ролик с натяжным механизмом ремня ГРМ

Material /material / материал

Plastic / plastik / пластик

Dimensions / wymiary / размер (mm)

52x22

Application / zastosowanie / применение

FORD

Cross reference / zamiennik / кросс-номер
EVR

55204

INA

531002310

SKF

VKM14100

OE

6200028

MPQ0452
Description / opis / описание

Jockey pulley, timing belt
 Rolka prowadząca paska rozrządu
 Направляющий ролик ремня ГРМ

Material /material / материал

Metal / metal / металл

Dimensions / wymiary / размер (mm)

56x25,5

Application / zastosowanie / применение

FORD, MAZDA

Cross reference / zamiennik / кросс-номер
EVR

55205

INA

532001810

SKF

VKM24100

OE

1005823

MPQ0453
Description / opis / описание

Pulley with tensioner, timing belt
 Rolka z napinaczem paska rozrządu
 Ролик с натяжным механизмом ремня ГРМ

Material /material / материал

Plastic / plastik / пластик

Dimensions / wymiary / размер (mm)

86x30

Application / zastosowanie / применение

FORD

Cross reference / zamiennik / кросс-номер
EVR

55209

INA

531002110

SKF

VKM14210

OE

6635941

**MPQ0455**

Description / opis / описание		Cross reference / zamiennik / кросс-номер
Pulley with tensioner, timing belt Rolka z napinaczem paska rozrządu Ролик с натяжным механизмом ремня ГРМ		EVR
Material / materiał / материал	55217	INA
Metal / metal / металл	531022510	SKF
Dimensions / wymiary / размер (mm)	VKM14105	OE
52x25,5	1005516	
Application / zastosowanie / применение		
FORD		

MPQ0456

Description / opis / описание		Cross reference / zamiennik / кросс-номер
Pulley with tensioner, timing belt Rolka z napinaczem paska rozrządu Ролик с натяжным механизмом ремня ГРМ		EVR
Material / materiał / материал	55208	INA
Metal / metal / металл	531002710	SKF
Dimensions / wymiary / размер (mm)	VKM14301	OE
60x32	6121753	
Application / zastosowanie / применение		
FORD		

MPQ0457

Description / opis / описание		Cross reference / zamiennik / кросс-номер
Pulley with tensioner, timing belt Rolka z napinaczem paska rozrządu Ролик с натяжным механизмом ремня ГРМ		EVR
Material / materiał / материал	55306	INA
Metal / metal / металл	531005430	SKF
Dimensions / wymiary / размер (mm)	VKM15202	OE
59x26	9157004	
Application / zastosowanie / применение		
DAEWOO, GM, OPEL, VAUXHALL		

MPQ0458

Description / opis / описание
Pulley with tensioner, timing belt Rolka z napinaczem paska rozrządu Ролик с натяжным механизмом ремня ГРМ
Material /material / материал
Metal / metal / металл
Dimensions / wymiary / размер (mm)
65x28,5
Application / zastosowanie / применение
OPEL, VAUXHALL



Cross reference / zamiennik / кросс-номер
EVR
55307
INA
531005220
SKF
VKM15210
OE
6 36 731

MPQ0459

Description / opis / описание
Jockey pulley, timing belt Rolka prowadząca paska rozrządu Направляющий ролик ремня ГРМ
Material /material / материал
Plastic / plastik / пластик
Dimensions / wymiary / размер (mm)
52x58x31
Application / zastosowanie / применение
GM, OPEL, VAUXHALL



Cross reference / zamiennik / кросс-номер
EVR
55305
INA
532003810
SKF
VKM25202
OE
90411787

MPQ0460

Description / opis / описание
Pulley with tensioner, timing belt Rolka z napinaczem paska rozrządu Ролик с натяжным механизмом ремня ГРМ
Material /material / материал
Metal / metal / металл
Dimensions / wymiary / размер (mm)
60x22
Application / zastosowanie / применение
CHEVROLET, OPEL, SAAB, VAUXHALL



Cross reference / zamiennik / кросс-номер
EVR
55327
INA
531051830
SKF
VKM15216
OE
24426500

**MPQ0461**

Description / opis / описание		Cross reference / zamiennik / кросс-номер
Pulley with tensioner, timing belt Rolka z napinaczem paska rozrządu Ролик с натяжным механизмом ремня ГРМ		EVR
Material / materiał / материал	55491	INA
Metal / metal / металл	531044030	SKF
Dimensions / wymiary / размер (mm)	VKM11130	OE
67x30	38109243	
Application / zastosowanie / применение		
AUDI, SEAT, SKODA, VW		

MPQ0462

Description / opis / описание		Cross reference / zamiennik / кросс-номер
Pulley with tensioner, timing belt Rolka z napinaczem paska rozrządu Ролик с натяжным механизмом ремня ГРМ		EVR
Material / materiał / материал	55536	INA
Plastic / plastik / пластик	531032030	SKF
Dimensions / wymiary / размер (mm)	VKM16501	OE
66x33	77 00 872 531	
Application / zastosowanie / применение		
RENAULT		

MPQ0463

Description / opis / описание		Cross reference / zamiennik / кросс-номер
Pulley with tensioner, timing belt Rolka z napinaczem paska rozrządu Ролик с натяжным механизмом ремня ГРМ		EVR
Material / materiał / материал	55446	INA
Plastic / plastik / пластик	531027430	SKF
Dimensions / wymiary / размер (mm)	VKM11072	OE
61x29,5	074 109 243 F	
Application / zastosowanie / применение		
AUDI, VW		

MPQ0464

Description / opis / описание		Cross reference / zamiennik / кросс-номер
Pulley with tensioner, timing belt Rolka z napinaczem paska rozrządu Ролик с натяжным механизмом ремня ГРМ		
Material / materiał / материал		INA 531058610
Plastic / plastik / пластик		SKF VKM14222
Dimensions / wymiary / размер (mm)		OE 1072131
62x26		
Application / zastosowanie / применение		
FORD, MAZDA, VOLVO		

MPQ0465

Description / opis / описание		Cross reference / zamiennik / кросс-номер
Pulley with tensioner, timing belt Rolka z napinaczem paska rozrządu Ролик с натяжным механизмом ремня ГРМ		
Material / materiał / материал		INA 531034510
Plastic / plastik / пластик		SKF VKM14211
Dimensions / wymiary / размер (mm)		OE 1000159
60x29		
Application / zastosowanie / применение		
FORD		

MPQ0466

Description / opis / описание		Cross reference / zamiennik / кросс-номер
Pulley with tensioner, timing belt Rolka z napinaczem paska rozrządu Ролик с натяжным механизмом ремня ГРМ		
Material / materiał / материал		INA 531003410
Metal / metal / металл		SKF VKM13240
Dimensions / wymiary / размер (mm)		OE 0829.11
60x34		
Application / zastosowanie / применение		
CITROËN, LADA, PEUGEOT, ROVER, TALBOT		

**MPQ0467**

Description / opis / описание		Cross reference / zamiennik / кросс-номер
Pulley with tensioner, timing belt Rolka z napinaczem paska rozrządu Ролик с натяжным механизмом ремня ГРМ		EVR
Material / materiał / материал	55541	INA
Metal / metal / металл	531031210	SKF
Dimensions / wymiary / размер (mm)	VKM16604	OE
59x27	74 30 638 277	
Application / zastosowanie / применение		
RENAULT, VOLVO		

MPQ0468

Description / opis / описание		Cross reference / zamiennik / кросс-номер
Pulley with tensioner, timing belt Rolka z napinaczem paska rozrządu Ролик с натяжным механизмом ремня ГРМ		EVR
Material / materiał / материал	56604	INA
Metal / metal / металл	531003210	SKF
Dimensions / wymiary / размер (mm)	VKM13200	OE
57x24	0829.12	
Application / zastosowanie / применение		
CITROËN, PEUGEOT		

MPQ0469

Description / opis / описание		Cross reference / zamiennik / кросс-номер
Pulley with tensioner, timing belt Rolka z napinaczem paska rozrządu Ролик с натяжным механизмом ремня ГРМ		EVR
Material / materiał / материал	55510	INA
Metal / metal / металл	531006410	SKF
Dimensions / wymiary / размер (mm)	VKM16112	OE
50x31	77 00 736 419	
Application / zastosowanie / применение		
RENAULT		

MPQ0470
Description / opis / описание

Pulley with tensioner, timing belt
 Rolka z napinaczem paska rozrządu
 Ролик с натяжным механизмом ремня ГРМ

Material /material / материал

Metal / metal / металл

Dimensions / wymiary / размер (mm)

72x31

Application / zastosowanie / применение

AUDI, FORD, SEAT, SKODA, VW

Cross reference / zamiennik / кросс-номер
EVR

55494

INA

531043620

SKF

VKM11142

OE

045 109 243A

MPQ0471
Description / opis / описание

Pulley with tensioner, timing belt
 Rolka z napinaczem paska rozrządu
 Ролик с натяжным механизмом ремня ГРМ

Material /material / материал

Metal / metal / металл

Dimensions / wymiary / размер (mm)

60x18

Application / zastosowanie / применение

AUDI, SEAT, SKODA, VW

Cross reference / zamiennik / кросс-номер
EVR

55461

INA

531033910

SKF

VKM11124

OE

036 109 243 AC

MPQ0472
Description / opis / описание

Pulley with tensioner, auxiliary belt
 Rolka z napinaczem paska pomocniczego
 Ролик с натяжным механизмом поликлинового ремня

Material /material / материал

Metal / metal / металл

Dimensions / wymiary / размер (mm)

70x27

Application / zastosowanie / применение

SEAT, SKODA, VW

Cross reference / zamiennik / кросс-номер
EVR

56301

INA

531079110

SKF

VKM31025

OE

028 145 278 M

**MPQ0473**

Description / opis / описание
Pulley with tensioner, timing belt Rolka z napinaczem paska rozrządu Ролик с натяжным механизмом ремня ГРМ
Material /material / материал
Metal / metal / металл
Dimensions / wymiary / размер (mm)
50x31
Application / zastosowanie / применение
GM, MITSUBISHI, OPEL, RENAULT, VAUXHALL, VOLVO



Cross reference / zamiennik / кросс-номер
EVR
55503
INA
532023710
SKF
VKM26101
OE
9110690

MPQ0474

Description / opis / описание
Pulley with tensioner, timing belt Rolka z napinaczem paska rozrządu Ролик с натяжным механизмом ремня ГРМ
Material /material / материал
Metal / metal / металл
Dimensions / wymiary / размер (mm)
50x52x31
Application / zastosowanie / применение
GM, MITSUBISHI, OPEL, RENAULT, VAUXHALL, VOLVO



Cross reference / zamiennik / кросс-номер
EVR
55502
INA
531006110
SKF
-
OE
M 343 741

MPQ0475

Description / opis / описание
Pulley with tensioner, timing belt Rolka z napinaczem paska rozrządu Ролик с натяжным механизмом ремня ГРМ
Material /material / материал
Metal / metal / металл
Dimensions / wymiary / размер (mm)
50x22
Application / zastosowanie / применение
NISSAN, RENAULT



Cross reference / zamiennik / кросс-номер
EVR
55500
INA
531005510
SKF
VKM16000
OE
13077-00QAD

MPQ0476
Description / opis / описание

Pulley with tensioner, timing belt
 Rolka z napinaczem paska rozrządu
 Ролик с натяжным механизмом ремня ГРМ

Material /material / материал

Metal / metal / металл

Dimensions / wymiary / размер (mm)

64x37

Application / zastosowanie / применение

FIAT, IVECO

Cross reference / zamiennik / кросс-номер
EVR

55826S

INA

532000410

SKF

-

OE

7301662

MPQ0477
Description / opis / описание

Pulley with tensioner, timing belt
 Rolka z napinaczem paska rozrządu
 Ролик с натяжным механизмом ремня ГРМ

Material /material / материал

Metal / metal / металл

Dimensions / wymiary / размер (mm)

59x28,5

Application / zastosowanie / применение

RENAULT

Cross reference / zamiennik / кросс-номер
EVR

55572

INA

531040410

SKF

VKM16002

OE

82 00 035 827

MPQ0478
Description / opis / описание

Pulley with tensioner, timing belt
 Rolka z napinaczem paska rozrządu
 Ролик с натяжным механизмом ремня ГРМ

Material /material / материал

Plastic / plastik / пластик

Dimensions / wymiary / размер (mm)

66x24

Application / zastosowanie / применение

VOLVO, VW

Cross reference / zamiennik / кросс-номер
EVR

55447

INA

531027630

SKF

VKM11073

OE

9180624

**MPQ0479****Description / opis / описание**

Pulley with tensioner, timing belt
Rolka z napinaczem paska rozrządu
Ролик с натяжным механизмом ремня ГРМ

Material / materiał / материал

Metal / metal / металл

Dimensions / wymiary / размер (mm)

62x35

Application / zastosowanie / применение

AUDI, SEAT, TOYOTA, VW

**Cross reference / zamiennik / кросс-номер****EVR**

56928

INA

531019120

SKF

VKM71002

OE

13505-54020

MPQ0480**Description / opis / описание**

Pulley with tensioner, timing belt
Rolka z napinaczem paska rozrządu
Ролик с натяжным механизмом ремня ГРМ

Material / materiał / материал

Metal / metal / металл

Dimensions / wymiary / размер (mm)

51x28

Application / zastosowanie / применение

SUZUKI

**Cross reference / zamiennik / кросс-номер****EVR**

57704

INA

531016920

SKF

VKM76001

OE

12810-71C00

MPQ0481**Description / opis / описание**

Jockey pulley, timing belt
Rolka prowadząca paska rozrządu
Направляющий ролик ремня ГРМ

Material / materiał / материал

Metal / metal / металл

Dimensions / wymiary / размер (mm)

83x35

Application / zastosowanie / применение

TOYOTA, VW

**Cross reference / zamiennik / кросс-номер****EVR**

56929

INA

532009820

SKF

VKM81002

OE

13503-54030

MPQ0482
Description / opis / описание

Pulley with tensioner, timing belt
 Rolka z napinaczem paska rozrządu
 Ролик с натяжным механизмом ремня ГРМ

Material /material / материал

Metal / metal / металл

Dimensions / wymiary / размер (mm)

53x27

Application / zastosowanie / применение

FORD, RENAULT, VOLVO

Cross reference / zamiennik / кросс-номер
EVR

56515

INA

532031710

SKF

VKM26602

OE

1371753

MPQ0483
Description / opis / описание

Pulley with tensioner, timing belt
 Rolka z napinaczem paska rozrządu
 Ролик с натяжным механизмом ремня ГРМ

Material /material / материал

Plastic / plastik / пластик

Dimensions / wymiary / размер (mm)

60x29

Application / zastosowanie / применение

DAEWOO

Cross reference / zamiennik / кросс-номер
EVR

59002

INA

531021330

SKF

VKM70000

OE

5094008601

MPQ0484
Description / opis / описание

Pulley with tensioner, timing belt
 Rolka z napinaczem paska rozrządu
 Ролик с натяжным механизмом ремня ГРМ

Material /material / материал

Metal / metal / металл

Dimensions / wymiary / размер (mm)

42x28

Application / zastosowanie / применение

DAEWOO, GM, SUZUKI

Cross reference / zamiennik / кросс-номер
EVR

59003

INA

531011220

SKF

VKM76102

OE

12810-81400-000

**MPQ0485**

Description / opis / описание		Cross reference / zamiennik / кросс-номер
Pulley with tensioner, timing belt Rolka z napinaczem paska rozrządu Ролик с натяжным механизмом ремня ГРМ		EVR
Material / materiał / материал	57908	INA
Metal / metal / металл	531015120	SKF
Dimensions / wymiary / размер (mm)	VKM77500	OE
50x27	13505-87102	
Application / zastosowanie / применение		
DAIHATSU		

MPQ0486

Description / opis / описание		Cross reference / zamiennik / кросс-номер
Pulley with tensioner, timing belt Rolka z napinaczem paska rozrządu Ролик с натяжным механизмом ремня ГРМ		EVR
Material / materiał / материал	58403	INA
Metal / metal / металл	531011820	SKF
Dimensions / wymiary / размер (mm)	VKM75006	OE
60x29	24410-21014	
Application / zastosowanie / применение		
HYUNDAI		

MPQ0487

Description / opis / описание		Cross reference / zamiennik / кросс-номер
Pulley with tensioner, timing belt Rolka z napinaczem paska rozrządu Ролик с натяжным механизмом ремня ГРМ		EVR
Material / materiał / материал	58402	INA
Metal / metal / металл	531052810	SKF
Dimensions / wymiary / размер (mm)	VKM75629	OE
70x30	24410-23011	
Application / zastosowanie / применение		
HYUNDAI		



MPQ0488

Description / opis / описание
Jockey pulley, timing belt Rolka prowadząca paskę rozrządu Направляющий ролик ремня ГРМ
Material /material / материал
Metal / metal / металл
Dimensions / wymiary / размер (mm)
60x32x10
Application / zastosowanie / применение
HYUNDAI, MITSUBISHI, VOLVO



Cross reference / zamiennik / кросс-номер
EVR
58400
INA
532007420
SKF
VKM85000
OE
24810-33021

MPQ0489

Description / opis / описание
Pulley with tensioner, timing belt Rolka z napinaczem paski rozrządu Ролик с натяжным механизмом ремня ГРМ
Material /material / материал
Metal / metal / металл
Dimensions / wymiary / размер (mm)
55x20
Application / zastosowanie / применение
HYUNDAI, MITSUBISHI



Cross reference / zamiennik / кросс-номер
EVR
57309
INA
531012120
SKF
VKM75044
OE
23357-33120

MPQ0490

Description / opis / описание
Pulley with tensioner, timing belt Rolka z napinaczem paski rozrządu Ролик с натяжным механизмом ремня ГРМ
Material /material / материал
Metal / metal / металл
Dimensions / wymiary / размер (mm)
60x29
Application / zastosowanie / применение
HYUNDAI, MITSUBISHI



Cross reference / zamiennik / кросс-номер
EVR
57322
INA
531023620
SKF
VKM75130
OE
24410-32553

**MPQ0491**

Description / opis / описание		Cross reference / zamiennik / кросс-номер
Pulley with tensioner, timing belt Rolka z napinaczem paska rozrządu Ролик с натяжным механизмом ремня ГРМ		EVR
Material / materiał / материал	57310	INA
Metal / metal / металл	531012420	SKF
Dimensions / wymiary / размер (mm)	VKM75033	OE
60x26	24410-32000	
Application / zastosowanie / применение		
HYUNDAI, MITSUBISHI		

MPQ0492

Description / opis / описание		Cross reference / zamiennik / кросс-номер
Pulley with tensioner, timing belt Rolka z napinaczem paska rozrządu Ролик с натяжным механизмом ремня ГРМ		EVR
Material / materiał / материал	57318	INA
Metal / metal / металл	531023520	SKF
Dimensions / wymiary / размер (mm)	VKM75008	OE
60x19,5	23357-32000	
Application / zastosowanie / применение		
HYUNDAI, MITSUBISHI		

MPQ0493

Description / opis / описание		Cross reference / zamiennik / кросс-номер
Pulley with tensioner, timing belt Rolka z napinaczem paska rozrządu Ролик с натяжным механизмом ремня ГРМ		EVR
Material / materiał / материал	59504	INA
Metal / metal / металл	531014720	SKF
Dimensions / wymiary / размер (mm)	VKM79001	OE
60x26	94215197	
Application / zastosowanie / применение		
GM, ISUZU, OPEL, VAUXHALL		

MPQ0494
Description / opis / описание

Jockey pulley, timing belt
 Rolka prowadząca paskę rozrządu
 Направляющий ролик ремня ГРМ

Material /material / материал

Metal / metal / металл

Dimensions / wymiary / размер (mm)

50x27x00

Application / zastosowanie / применение

TOYOTA

Cross reference / zamiennik / кросс-номер
EVR

56906

INA

532009520

SKF

VKM81201

OE

13503-10011

MPQ0495
Description / opis / описание

Jockey pulley, timing belt
 Rolka prowadząca paskę rozrządu
 Направляющий ролик ремня ГРМ

Material /material / материал

Metal / metal / металл

Dimensions / wymiary / размер (mm)

60x28,5

Application / zastosowanie / применение

MAZDA

Cross reference / zamiennik / кросс-номер
EVR

57015

INA

532006920

SKF

VKM84600

OE

FE1H-12-730

MPQ0496
Description / opis / описание

Pulley with tensioner, timing belt
 Rolka z napinaczem paski rozrządu
 Ролик с натяжным механизмом ремня ГРМ

Material /material / материал

Metal / metal / металл

Dimensions / wymiary / размер (mm)

60x24

Application / zastosowanie / применение

AUDI, SEAT, SKODA, VW

Cross reference / zamiennik / кросс-номер
EVR

55456

INA

531031710

SKF

VKM11120

OE

036 109 243 AB

**MPQ0497**

Description / opis / описание		Cross reference / zamiennik / кросс-номер
Pulley with tensioner, timing belt Rolka z napinaczem paska rozrządu Ролик с натяжным механизмом ремня ГРМ		EVR
Material / materiał / материал		55478
Plastic / plastik / пластик		INA
Dimensions / wymiary / размер (mm)		531034330
63x24	SKF	
Application / zastosowanie / применение	VKM11258	
AUDI, VOLVO, VW	OE	
	9180594	

MPQ0498

Description / opis / описание		Cross reference / zamiennik / кросс-номер
Pulley with tensioner, timing belt Rolka z napinaczem paska rozrządu Ролик с натяжным механизмом ремня ГРМ		EVR
Material / materiał / материал		55850
Metal / metal / металл		INA
Dimensions / wymiary / размер (mm)		531041130
65x29	SKF	
Application / zastosowanie / применение	VKM12182	
ALFA ROMEO, FIAT, LANCIA	OE	
	55192240	

MPQ0499

Description / opis / описание		Cross reference / zamiennik / кросс-номер
Pulley with tensioner, timing belt Rolka z napinaczem paska rozrządu Ролик с натяжным механизмом ремня ГРМ		EVR
Material / materiał / материал		55853
Metal / metal / металл		INA
Dimensions / wymiary / размер (mm)		531041330
65x30	SKF	
Application / zastosowanie / применение	VKM12172	
FIAT, LANCIA	OE	
	55192773	

MPQ0500
Description / opis / описание

Pulley with tensioner, timing belt
 Rolka z napinaczem paska rozrządu
 Ролик с натяжным механизмом ремня ГРМ

Material /material / материал

Plastic / plastik / пластик

Dimensions / wymiary / размер (mm)

74x24

Application / zastosowanie / применение

FORD

Cross reference / zamiennik / кросс-номер
EVR

55239

INA

531049710

SKF

VKM14108

OE

1113174

MPQ0501
Description / opis / описание

Pulley with tensioner, timing belt
 Rolka z napinaczem paska rozrządu
 Ролик с натяжным механизмом ремня ГРМ

Material /material / материал

Plastic / plastik / пластик

Dimensions / wymiary / размер (mm)

66x32

Application / zastosowanie / применение

RENAULT

Cross reference / zamiennik / кросс-номер
EVR

55555

INA

531041030

SKF

VKM16550

OE

77 00 114 860

MPQ0502
Description / opis / описание

Pulley with tensioner, timing belt
 Rolka z napinaczem paska rozrządu
 Ролик с натяжным механизмом ремня ГРМ

Material /material / материал

Plastic / plastik / пластик

Dimensions / wymiary / размер (mm)

65x30

Application / zastosowanie / применение

OPEL, RENAULT

Cross reference / zamiennik / кросс-номер
EVR

55573

INA

532032210

SKF

VKM26128

OE

44 02 632

**MPQ0503**

Description / opis / описание		Cross reference / zamiennik / кросс-номер
Pulley with tensioner, timing belt Rolka z napinaczem paska rozrządu Ролик с натяжным механизмом ремня ГРМ		EVR
Material / materiał / материал	55949	INA
Plastic / plastik / пластик		531054610
Dimensions / wymiary / размер (mm)		SKF
62x29,2		VKM13234
Application / zastosowanie / применение		OE
CITROËN, FIAT, PEUGEOT		0829.77

MPQ0504

Description / opis / описание		Cross reference / zamiennik / кросс-номер
Pulley with tensioner, timing belt Rolka z napinaczem paska rozrządu Ролик с натяжным механизмом ремня ГРМ		EVR
Material / materiał / материал	55581	INA
Metal / metal / металл		531054710
Dimensions / wymiary / размер (mm)		SKF
60x32		VKM16102
Application / zastosowanie / применение		OE
NISSAN, RENAULT		13070-BN700

MPQ0505

Description / opis / описание		Cross reference / zamiennik / кросс-номер
Pulley with tensioner, timing belt Rolka z napinaczem paska rozrządu Ролик с натяжным механизмом ремня ГРМ		EVR
Material / materiał / материал	55566	INA
Plastic / plastik / пластик		531040930
Dimensions / wymiary / размер (mm)		SKF
65x32		VKM16020
Application / zastosowanie / применение		OE
RENAULT		77 00 108 117

MPQ0506
Description / opis / описание

Pulley with tensioner, timing belt
 Rolka z napinaczem paska rozrządu
 Ролик с натяжным механизмом ремня ГРМ

Material /material / материал

Plastic / plastik / пластик

Dimensions / wymiary / размер (mm)

60x29

Application / zastosowanie / применение

GM, NISSAN, OPEL, RENAULT, VAUXHALL

Cross reference / zamiennik / кросс-номер
EVR

55582

INA

531054810

SKF

VKM16503

OE

82 00 007 980

MPQ0507
Description / opis / описание

Pulley with tensioner, timing belt
 Rolka z napinaczem paska rozrządu
 Ролик с натяжным механизмом ремня ГРМ

Material /material / материал

Plastic / plastik / пластик

Dimensions / wymiary / размер (mm)

78x36

Application / zastosowanie / применение

AUDI, FORD, SEAT, SKODA, VW

Cross reference / zamiennik / кросс-номер
EVR

55739

INA

531056530

SKF

VKM11250

OE

038 109 243 M

MPQ0509
Description / opis / описание

Pulley with tensioner, timing belt
 Rolka z napinaczem paska rozrządu
 Ролик с натяжным механизмом ремня ГРМ

Material /material / материал

Plastic / plastik / пластик

Dimensions / wymiary / размер (mm)

60x29

Application / zastosowanie / применение

BMW, CITROËN, FIAT, FORD, MAZDA,
 PEUGEOT, SUZUKI, TOYOTA, VOLVO

Cross reference / zamiennik / кросс-номер
EVR

55953

INA

531055510

SKF

VKM13140

OE

11 31 7 805 960

**MPQ0510**

Description / opis / описание		Cross reference / zamiennik / кросс-номер
Jockey pulley, timing belt Rolka prowadząca paskę rozrządu Направляющий ролик ремня ГРМ		EVR
Material / materiał / материал		57044
Metal / metal / металл		INA
Dimensions / wymiary / размер (mm)		532038720
57x25		SKF
Application / zastosowanie / применение	VKM84604	
MAZDA	OE	
	Z501-12-730	

MPQ0511

Description / opis / описание		Cross reference / zamiennik / кросс-номер
Pulley with tensioner, timing belt Rolka z napinaczem paski rozrządu Ролик с натяжным механизмом ремня ГРМ		EVR
Material / materiał / материал		55958
Plastic / plastik / пластик		INA
Dimensions / wymiary / размер (mm)		531057210
60x25		SKF
Application / zastosowanie / применение	VKM13253	
CITROËN, FIAT, PEUGEOT	OE	
	0829.90	

MPQ0512

Description / opis / описание		Cross reference / zamiennik / кросс-номер
Jockey pulley, timing belt Rolka prowadząca paskę rozrządu Направляющий ролик ремня ГРМ		EVR
Material / materiał / материал		55950
Metal / metal / металл		INA
Dimensions / wymiary / размер (mm)		532028910
60x34		SKF
Application / zastosowanie / применение	VKM23230	
CITROËN, FIAT, LANCIA, NISSAN, PEUGEOT, ROVER	OE	
	94 008 301 49	

MPQ0513

Description / opis / описание
Pulley with tensioner, timing belt Rolka z napinaczem paska rozrządu Ролик с натяжным механизмом ремня ГРМ
Material /material / материал
Metal / metal / металл
Dimensions / wymiary / размер (mm)
73x31
Application / zastosowanie / применение
CITROËN, PEUGEOT



Cross reference / zamiennik / кросс-номер
EVR
55943
INA
531047810
SKF
VKM13132
OE
0829.82

MPQ0514

Description / opis / описание
Pulley with tensioner, timing belt Rolka z napinaczem paska rozrządu Ролик с натяжным механизмом ремня ГРМ
Material /material / материал
Metal / metal / металл
Dimensions / wymiary / размер (mm)
50x30,8
Application / zastosowanie / применение
MITSUBISHI, NASSAN, OPEL, RENAULT, VAUXHALL



Cross reference / zamiennik / кросс-номер
EVR
55580
INA
533008720
SKF
VKM16113
OE
M883811

MPQ0515

Description / opis / описание
Pulley with tensioner, timing belt Rolka z napinaczem paska rozrządu Ролик с натяжным механизмом ремня ГРМ
Material /material / материал
Metal / metal / металл
Dimensions / wymiary / размер (mm)
65x28,5
Application / zastosowanie / применение
GM, ISUZU, OPEL, VAUXHALL



Cross reference / zamiennik / кросс-номер
EVR
55344
INA
531053520
SKF
VKM15218
OE
97249945

**MPQ0516**

Description / opis / описание		Cross reference / zamiennik / кросс-номер
Tension pulley, auxiliary belt Rolka do napinacza paska pomocniczego Ролик натяжителя поликлинового ремня		EVR 55605
Material / materiał / материал	INA 534005810	
Metal / metal / металл	SKF VKM16129	
Dimensions / wymiary / размер (mm) 50x31	OE 13070-AW300	
Application / zastosowanie / применение NISSAN, RENAULT		

MPQ0517

Description / opis / описание		Cross reference / zamiennik / кросс-номер
Tension pulley, auxiliary belt Rolka do napinacza paska pomocniczego Ролик натяжителя поликлинового ремня		EVR 55442
Material / materiał / материал	INA 531050020	
Metal / metal / металл	SKF VKM11116	
Dimensions / wymiary / размер (mm) 72x31	OE 06B 109 243	
Application / zastosowanie / применение AUDI, SEAT, SKODA, VW		

MPQ0518

Description / opis / описание		Cross reference / zamiennik / кросс-номер
Tension pulley, auxiliary belt Rolka do napinacza paska pomocniczego Ролик натяжителя поликлинового ремня		EVR 55535
Material / materiał / материал	INA 532044310	
Metal / metal / металл	SKF VKM26117	
Dimensions / wymiary / размер (mm) 120x30	OE 82 00 043 325	
Application / zastosowanie / применение RENAULT		

MPQ0519

Description / opis / описание		Cross reference / zamiennik / кросс-номер
Pulley with tensioner, timing belt Rolka z napinaczem paska rozrządu Ролик с натяжным механизмом ремня ГРМ		EVR 55302 INA 531010130 SKF VKM15121 OE 90499401
Material / materiał / материал		
Metal / metal / металл		
Dimensions / wymiary / размер (mm)		
59x19		
Application / zastosowanie / применение		
DAEWOO, OPEL, VAUXHALL		

MPQ0520

Description / opis / описание		Cross reference / zamiennik / кросс-номер
Pulley with tensioner, timing belt Rolka z napinaczem paska rozrządu Ролик с натяжным механизмом ремня ГРМ		EVR 55405 INA 531007910 SKF VKM11010 OE 068 109 243 F
Material / materiał / материал		
Metal / metal / металл		
Dimensions / wymiary / размер (mm)		
72x26		
Application / zastosowanie / применение		
AUDI, SEAT, SKODA, VW		

MPQ0521

Description / opis / описание		Cross reference / zamiennik / кросс-номер
Pulley with tensioner, timing belt Rolka z napinaczem paska rozrządu Ролик с натяжным механизмом ремня ГРМ		EVR 55428 INA 531025230 SKF VKM11106 OE 030 109 243 D
Material / materiał / материал		
Plastic / plastik / пластик		
Dimensions / wymiary / размер (mm)		
62x22		
Application / zastosowanie / применение		
AUDI, VW		

**MPQ0522**

Description / opis / описание		Cross reference / zamiennik / кросс-номер
Pulley with tensioner, timing belt Rolka z napinaczem paska rozrządu Ролик с натяжным механизмом ремня ГРМ		EVR
Material / materiał / материал	55460	INA
Metal / metal / металл	INA	531031810
Dimensions / wymiary / размер (mm)	SKF	VKM11121
60x18	OE	036 109 243 F
Application / zastosowanie / применение		
AUDI, SEAT, SKODA, VW		

MPQ0523

Description / opis / описание		Cross reference / zamiennik / кросс-номер
Pulley with tensioner, timing belt Rolka z napinaczem paska rozrządu Ролик с натяжным механизмом ремня ГРМ		EVR
Material / materiał / материал	55703	INA
Metal / metal / металл	INA	531040220
Dimensions / wymiary / размер (mm)	SKF	VKM11150
72x34	OE	059 109 243 D
Application / zastosowanie / применение		
AUDI, VW		

MPQ0524

Description / opis / описание		Cross reference / zamiennik / кросс-номер
Pulley with tensioner, timing belt Rolka z napinaczem paska rozrządu Ролик с натяжным механизмом ремня ГРМ		EVR
Material / materiał / материал	55741	INA
Metal / metal / металл	INA	531057330
Dimensions / wymiary / размер (mm)	SKF	VKM11151
73x27	OE	059 109 243 F
Application / zastosowanie / применение		
AUDI, SKODA, VW		

MPQ0525
Description / opis / описание

Pulley with tensioner, timing belt
 Rolka z napinaczem paska rozrządu
 Ролик с натяжным механизмом ремня ГРМ

Material /material / материал

Metal / metal / металл

Dimensions / wymiary / размер (mm)

68x31

Application / zastosowanie / применение

AUDI, CHRYSLER, SEAT, SKODA, VW

Cross reference / zamiennik / кросс-номер
EVR

55766

INA

531062830

SKF

VKM11255

OE

03G 109 243

MPQ0526
Description / opis / описание

Pulley with tensioner, timing belt
 Rolka z napinaczem paska rozrządu
 Ролик с натяжным механизмом ремня ГРМ

Material /material / материал

Metal / metal / металл

Dimensions / wymiary / размер (mm)

80x34

Application / zastosowanie / применение

AUDI, MITSUBISHI, SEAT, SKODA, VW

Cross reference / zamiennik / кросс-номер
EVR

55767

INA

532035510

SKF

VKM21256

OE

03G 109 244

MPQ0527
Description / opis / описание

Pulley with tensioner, timing belt
 Rolka z napinaczem paska rozrządu
 Ролик с натяжным механизмом ремня ГРМ

Material /material / материал

Metal / metal / металл

Dimensions / wymiary / размер (mm)

69x34

Application / zastosowanie / применение

ALFA ROMEO, FIAT, LANCIA

Cross reference / zamiennik / кросс-номер
EVR

55881

INA

531050510

SKF

VKM12390

OE

504010846

**MPQ0528**

Description / opis / описание		Cross reference / zamiennik / кросс-номер
Jockey pulley, timing belt Rolka prowadząca paskę rozrządu Направляющий ролик ремня ГРМ		EVR 55882
Material / materiał / материал	INA 532044110	
Metal / metal / металл	SKF VKM22390	
Dimensions / wymiary / размер (mm)	OE 500388688	
71x37		
Application / zastosowanie / применение		
FIAT		

MPQ0529

Description / opis / описание		Cross reference / zamiennik / кросс-номер
Pulley with tensioner, timing belt Rolka z napinaczem paskę rozrządu Ролик с натяжным механизмом ремня ГРМ		EVR 55921
Material / materiał / материал	INA 531026410	
Metal / metal / металл	SKF -	
Dimensions / wymiary / размер (mm)	OE 0829.59	
60x30		
Application / zastosowanie / применение		
CITROËN, FIAT, PEUGEOT		

MPQ0530

Description / opis / описание		Cross reference / zamiennik / кросс-номер
Pulley with tensioner, timing belt Rolka z napinaczem paskę rozrządu Ролик с натяжным механизмом ремня ГРМ		EVR 56625
Material / materiał / материал	INA 532002210	
Metal / metal / металл	SKF VKM23241	
Dimensions / wymiary / размер (mm)	OE 0830.13	
60x33		
Application / zastosowanie / применение		
CITROËN, FIAT, PEUGEOT, ROVER, SUZUKI		



MPQ0531

Description / opis / описание
Tension pulley, auxiliary belt Rolka do napinacza paska pomocniczego Ролик натяжителя поликлинового ремня
Material /material / материал
Metal / metal / металл
Dimensions / wymiary / размер (mm)
65x31
Application / zastosowanie / применение
HONDA, MAZDA, OPEL, VAUXHALL



Cross reference / zamiennik / кросс-номер
EVR
55368
INA
532050410
SKF
VKM25215
OE
636730

MPQ0532

Description / opis / описание
Pulley with tensioner, timing belt Rolka z napinaczem paska rozrządu Ролик с натяжным механизмом ремня ГРМ
Material /material / материал
Metal / metal / металл
Dimensions / wymiary / размер (mm)
72x33
Application / zastosowanie / применение
AUDI, VW



Cross reference / zamiennik / кросс-номер
EVR
55440
INA
531049920
SKF
VKM11008
OE
058109243C

MPQ0533

Description / opis / описание
Jockey pulley, timing belt Rolka prowadząca paska rozrządu Направляющий ролик ремня ГРМ
Material /material / материал
Metal / metal / металл
Dimensions / wymiary / размер (mm)
60x34x10
Application / zastosowanie / применение
CITROËN, FIAT, LANCIA, NISSAN, PEUGEOT, ROVER



Cross reference / zamiennik / кросс-номер
EVR
56603
INA
532002010
SKF
VKM23120
OE
0830.11

**MPQ0534**

Description / opis / описание		Cross reference / zamiennik / кросс-номер
Pulley with tensioner, timing belt Rolka z napinaczem paska rozrządu Ролик с натяжным механизмом ремня ГРМ		EVR
Material / materiał / материал	55413	INA
Metal / metal / металл	531033710	SKF
Dimensions / wymiary / размер (mm)	VKM11003	OE
66x24x11	026109243J	
Application / zastosowanie / применение		
AUDI, VW		

MPQ0535

Description / opis / описание		Cross reference / zamiennik / кросс-номер
Pulley with tensioner, timing belt Rolka z napinaczem paska rozrządu Ролик с натяжным механизмом ремня ГРМ		EVR
Material / materiał / материал	55202	INA
Metal / metal / металл	531002010	SKF
Dimensions / wymiary / размер (mm)	VKM14201	OE
59x30	6182891	
Application / zastosowanie / применение		
FORD		

MPQ0536

Description / opis / описание		Cross reference / zamiennik / кросс-номер
Pulley with tensioner, timing belt Rolka z napinaczem paska rozrządu Ролик с натяжным механизмом ремня ГРМ		EVR
Material / materiał / материал	57314	INA
Metal / metal / металл	531023120	SKF
Dimensions / wymiary / размер (mm)	VKM75612	OE
60x22	MD050125	
Application / zastosowanie / применение		
HYUNDAI, MITSUBISHI		

MPQ0537

Description / opis / описание		Cross reference / zamiennik / кросс-номер
Pulley with tensioner, timing belt Rolka z napinaczem paska rozrządu Ролик с натяжным механизмом ремня ГРМ		EVR 55622 INA 531081810 SKF VKM16003 OE 7700273277
Material / materiał / материал		
Metal / metal / металл		
Dimensions / wymiary / размер (mm)		
55x22x10		
Application / zastosowanie / применение		
DACIA, RENAULT		

MPQ0538

Description / opis / описание		Cross reference / zamiennik / кросс-номер
Jockey pulley, timing belt Rolka prowadząca paska rozrządu Направляющий ролик ремня ГРМ		EVR 55842 INA 532012120 SKF VKM22174 OE 7763644
Material / materiał / материал		
Metal / metal / металл		
Dimensions / wymiary / размер (mm)		
53x29x10		
Application / zastosowanie / применение		
FIAT		

MPQ0539

Description / opis / описание		Cross reference / zamiennik / кросс-номер
Pulley with tensioner, auxiliary belt Rolka z napinaczem paska pomocniczego Ролик с натяжным механизмом поликлинового ремня		EVR 55591 INA 531059130 SKF VKM36052 OE 8200328372
Material / materiał / материал		
Plastic / plastik / пластик		
Dimensions / wymiary / размер (mm)		
65x26		
Application / zastosowanie / применение		
DACIA, NISSAN, RENAULT		

**MPQ0540**

Description / opis / описание
Pulley with tensioner, auxiliary belt Rolka z napinaczem paska pomocniczego Ролик с натяжным механизмом поликлинового ремня
Material / materiał / материал
Plastic / plastik / пластик
Dimensions / wymiary / размер (mm)
70x25,5
Application / zastosowanie / применение
DACIA, NISSAN, RENAULT



Cross reference / zamiennik / кросс-номер
EVR
55577
INA
531042710
SKF
VKM36091
OE
8200277606

MPQ0541

Description / opis / описание
Pulley with tensioner, auxiliary belt Rolka z napinaczem paska pomocniczego Ролик с натяжным механизмом поликлинового ремня
Material / materiał / материал
Plastic / plastik / пластик
Dimensions / wymiary / размер (mm)
70x18
Application / zastosowanie / применение
RENAULT



Cross reference / zamiennik / кросс-номер
EVR
55579
INA
531040610
SKF
VKM36081
OE
77 00 274 217

MPQ0542

Description / opis / описание
Pulley with tensioner, auxiliary belt Rolka z napinaczem paska pomocniczego Ролик с натяжным механизмом поликлинового ремня
Material / materiał / материал
Plastic / plastik / пластик
Dimensions / wymiary / размер (mm)
70x21
Application / zastosowanie / применение
RENAULT



Cross reference / zamiennik / кросс-номер
EVR
55564
INA
531035910
SKF
VKM36005
OE
77 00 272 972

MPQ0543
Description / opis / описание

Jockey pulley, auxiliary belt
 Rolka prowadząca paskę pomocniczego
 Направляющий ролик поликлинового ремня

Material /material / материал

Plastic / plastik / пластик

Dimensions / wymiary / размер (mm)

75x37x17

Application / zastosowanie / применение

VW

Cross reference / zamiennik / кросс-номер
EVR

56319

INA

532053610

SKF

-

OE

76145276

MPQ0545
Description / opis / описание

Jockey pulley, auxiliary belt
 Rolka prowadząca paskę pomocniczego
 Направляющий ролик поликлинового ремня

Material /material / материал

Plastic / plastik / пластик

Dimensions / wymiary / размер (mm)

76x31x10

Application / zastosowanie / применение

FORD

Cross reference / zamiennik / кросс-номер
EVR

-

INA

-

SKF

VKM34704

OE

1372770

MPQ0546
Description / opis / описание

Jockey pulley, auxiliary belt
 Rolka prowadząca paskę pomocniczego
 Направляющий ролик поликлинового ремня

Material /material / материал

Metal / metal / металл

Dimensions / wymiary / размер (mm)

91x31x15

Application / zastosowanie / применение

MERCEDES-BENZ

Cross reference / zamiennik / кросс-номер
EVR

55141

INA

531057110

SKF

-

OE

1192000970

**MPQ0547**

Description / opis / описание
Pulley with tensioner, auxiliary belt Rolka z napinaczem paska pomocniczego Ролик с натяжным механизмом поликлинового ремня
Material / materiał / материал
Plastic / plastik / пластик
Dimensions / wymiary / размер (mm)
80x24x10
Application / zastosowanie / применение
BMW



Cross reference / zamiennik / кросс-номер
EVR
55007
INA
532041810
SKF
VKM38003
OE
1726181

MPQ0549

Description / opis / описание
Jockey pulley, auxiliary belt Rolka prowadząca paska pomocniczego Направляющий ролик поликлинового ремня
Material / materiał / материал
Metal / metal / металл
Dimensions / wymiary / размер (mm)
110x29x15
Application / zastosowanie / применение
AUDI, MERCEDES-BENZ, SEAT, VW



Cross reference / zamiennik / кросс-номер
EVR
55119
INA
531055120
SKF
VKM38027
OE
00A 903 341

MPQ0550

Description / opis / описание
Jockey pulley, auxiliary belt Rolka prowadząca paska pomocniczego Направляющий ролик поликлинового ремня
Material / materiał / материал
Metal / metal / металл
Dimensions / wymiary / размер (mm)
80x31x15
Application / zastosowanie / применение
MERCEDES-BENZ



Cross reference / zamiennik / кросс-номер
EVR
55154
INA
531062520
SKF
-
OE
1042001070

MPQ0551
Description / opis / описание

Tension pulley, auxiliary belt
 Rolka do napinacza paska pomocniczego
 Ролик натяжителя поликлинового ремня

Material /material / материал

Plastic / plastik / пластик

Dimensions / wymiary / размер (mm)

65x30x17

Application / zastosowanie / применение

FORD

Cross reference / zamiennik / кросс-номер
EVR

57115

INA

534043410

SKF

VKM34702

OE

1385379

MPQ0552
Description / opis / описание

Pulley with tensioner, auxiliary belt
 Rolka z napinaczem paska pomocniczego
 Ролик с натяжным механизмом
 поликлинового ремня

Material /material / материал

Metal / metal / металл

Dimensions / wymiary / размер (mm)

66x16

Application / zastosowanie / применение

RENAULT

Cross reference / zamiennik / кросс-номер
EVR

-

INA

-

SKF

-

OE

77 01 467 735

MPQ0553
Description / opis / описание

Jockey pulley, auxiliary belt
 Rolka prowadząca paska pomocniczego
 Направляющий ролик поликлинового ремня

Material /material / материал

Metal / metal / металл

Dimensions / wymiary / размер (mm)

58x32x17

Application / zastosowanie / применение

HYUNDAI, KIA

Cross reference / zamiennik / кросс-номер
EVR

58408

INA

531058210

SKF

-

OE

24410-27000

**MPQ0554**

Description / opis / описание		Cross reference / zamiennik / кросс-номер
Tension pulley, auxiliary belt Rolka do napinacza paska rotosniczego Ролик натяжителя поликлинового ремня		EVR
Material / materiał / материал	58414	INA
Metal / metal / металл	534030610	SKF
Dimensions / wymiary / размер (mm)	-	OE
70x27,5x17	25281-27000	
Application / zastosowanie / применение		
HYUNDAI, KIA		

MPQ0555

Description / opis / описание		Cross reference / zamiennik / кросс-номер
Tension pulley, auxiliary belt Rolka do napinacza paska rotosniczego Ролик натяжителя поликлинового ремня		EVR
Material / materiał / материал	55920	INA
Metal / metal / металл	531024110	SKF
Dimensions / wymiary / размер (mm)	VKM33012	OE
65x27x10	6453.S4	
Application / zastosowanie / применение		
CITROËN, PEUGEOT		

MPQ0556

Description / opis / описание		Cross reference / zamiennik / кросс-номер
Jockey pulley, auxiliary belt Rolka prowadząca paska rotosniczego Направляющий ролик поликлинового ремня		EVR
Material / materiał / материал	55259	INA
Metal / metal / металл	532040530	SKF
Dimensions / wymiary / размер (mm)	VKM34107	OE
90x31x10	1079393	
Application / zastosowanie / применение		
FORD		

MPQ0557

Description / opis / описание
Jockey pulley, auxiliary belt Rolka prowadząca paskę pomocniczego Направляющий ролик поликлинового ремня
Material /material / материал
Metal / metal / металл
Dimensions / wymiary / размер (mm)
60x26x10
Application / zastosowanie / применение
FORD



Cross reference / zamiennik / кросс-номер
EVR
-
INA
-
SKF
-
OE
2T1Q-19A216.B

MPQ0558

Description / opis / описание
Pulley with tensioner, auxiliary belt Rolka z napinaczem paskę pomocniczego Ролик с натяжным механизмом поликлинового ремня
Material /material / материал
Metal / metal / металл
Dimensions / wymiary / размер (mm)
64x19
Application / zastosowanie / применение
AUDI, SKODA, VW



Cross reference / zamiennik / кросс-номер
EVR
55464
INA
531030910
SKF
VKM31059
OE
58260511

MPQ0559

Description / opis / описание
Jockey pulley, auxiliary belt Rolka prowadząca paskę pomocniczego Направляющий ролик поликлинового ремня
Material /material / материал
Metal / metal / металл
Dimensions / wymiary / размер (mm)
70x26x17
Application / zastosowanie / применение
FORD



Cross reference / zamiennik / кросс-номер
EVR
-
INA
-
SKF
-
OE
YS4E-19A216.AT

**MPQ0560****Description / opis / описание**

Tension pulley, auxiliary belt
Rolka do napinacza paska pomocniczego
Ролик натяжителя поликлинового ремня

Material / materiał / материал

Plastic / plastik / пластик

Dimensions / wymiary / размер (mm)

70x24x17

Application / zastosowanie / применение

OPEL

**Cross reference / zamiennik / кросс-номер****EVR**

-

INA

-

SKF

-

OE

1340554

MPQ0561**Description / opis / описание**

Pulley
Koło Pasowe
Шкив

Material / materiał / материал

Plastic / plastik / пластик

Dimensions / wymiary / размер (mm)

93x24x29

Application / zastosowanie / применение

RENAULT

**Cross reference / zamiennik / кросс-номер****EVR**

-

INA

-

SKF

-

OE

77 00 875 328

MPQ0562**Description / opis / описание**

Jockey pulley, auxiliary belt
Rolka prowadząca paska pomocniczego
Направляющий ролик поликлинового ремня

Material / materiał / материал

Metal / metal / металл

Dimensions / wymiary / размер (mm)

76x25x10

Application / zastosowanie / применение

AUDI, SEAT, SKODA, VW

**Cross reference / zamiennik / кросс-номер****EVR**

55429

INA

532032630

SKF

VKM31207

OE

032 145 276

MPQ0563
Description / opis / описание

Tension pulley, auxiliary belt
 Rolka do napinacza paska pomocniczego
 Ролик натяжителя поликлинового ремня

Material /material / материал

Plastic / plastik / пластик

Dimensions / wymiary / размер (mm)

76x26x17

Application / zastosowanie / применение

CHRYSLER, MERCEDES-BENZ

Cross reference / zamiennik / кросс-номер
EVR

55178

INA

534006710

SKF

VKM38077

OE

04862624AA

MPQ0564
Description / opis / описание

Pulley with tensioner, timing belt
 Rolka z napinaczem paska rozrządu
 Ролик с натяжным механизмом ремня ГРМ

Material /material / материал

Metal / metal / металл

Dimensions / wymiary / размер (mm)

60x34

Application / zastosowanie / применение

CITROËN, LADA, PEUGEOT, ROVER,
 TALBOT

Cross reference / zamiennik / кросс-номер
EVR

56610

INA

532031610

SKF

VKM23240

OE

0830.02

MPQ0565
Description / opis / описание

Pulley with tensioner, timing belt
 Rolka z napinaczem paska rozrządu
 Ролик с натяжным механизмом ремня ГРМ

Material /material / материал

Metal / metal / металл

Dimensions / wymiary / размер (mm)

50x42,5

Application / zastosowanie / применение

RENAULT

Cross reference / zamiennik / кросс-номер
EVR

55511

INA

532023810

SKF

VKM26102

OE

77 00 116 050

**MPQ0566**

Description / opis / описание
Pulley with tensioner, timing belt Rolka z napinaczem paska rozrządu Ролик с натяжным механизмом ремня ГРМ
Material / materiał / материал
Metal / metal / металл
Dimensions / wymiary / размер (mm)
60x35
Application / zastosowanie / применение
RENAULT



Cross reference / zamiennik / кросс-номер
EVR
55518
INA
532005810
SKF
VKM26211
OE
77 00 721 690

MPQ0567

Description / opis / описание
Jockey pulley, timing belt Rolka prowadząca paska rozrządu Направляющий ролик ремня ГРМ
Material / materiał / материал
Metal / metal / металл
Dimensions / wymiary / размер (mm)
70,5x32
Application / zastosowanie / применение
RENAULT



Cross reference / zamiennik / кросс-номер
EVR
55524
INA
532042610
SKF
VKM26500
OE
77 00 857 492

MPQ0568

Description / opis / описание
Jockey pulley, timing belt Rolka prowadząca paska rozrządu Направляющий ролик ремня ГРМ
Material / materiał / материал
Metal / metal / металл
Dimensions / wymiary / размер (mm)
50x31x22
Application / zastosowanie / применение
RENAULT, VOLVO

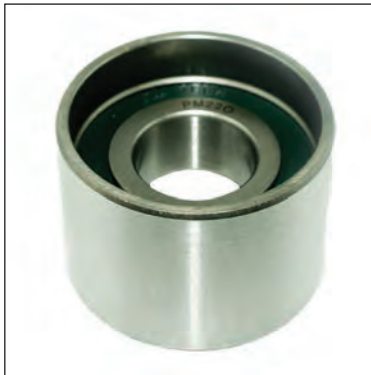

Cross reference / zamiennik / кросс-номер
EVR
55507
INA
532042210
SKF
VKM26100
OE
77 00 696 987

MPQ0569
Description / opis / описание

Jockey pulley, timing belt
 Rolka prowadząca paskę rozrządu
 Направляющий ролик ремня ГРМ

Material /material / материал

Metal / metal / металл

Dimensions / wymiary / размер (mm)

61x30x10

Application / zastosowanie / применение

FIAT, INNOCENTI

Cross reference / zamiennik / кросс-номер
EVR

55806

INA

532000520

SKF

VKM22151

OE

46740726

MPQ0570
Description / opis / описание

Jockey pulley, timing belt
 Rolka prowadząca paskę rozrządu
 Направляющий ролик ремня ГРМ

Material /material / материал

Metal / metal / металл

Dimensions / wymiary / размер (mm)

61x33x10

Application / zastosowanie / применение

ALFA ROMEO, CITROËN, FIAT, LANCIA

Cross reference / zamiennik / кросс-номер
EVR

55825

INA

532000720

SKF

VKM22153

OE

60808692

MPQ0571
Description / opis / описание

Pulley with tensioner, timing belt
 Rolka z napinaczem paskę rozrządu
 Ролик с натяжным механизмом ремня ГРМ

Material /material / материал

Metal / metal / металл

Dimensions / wymiary / размер (mm)

59x28,4

Application / zastosowanie / применение

CITROËN, NISSAN, PEUGEOT, ROVER

Cross reference / zamiennik / кросс-номер
EVR

56602

INA

531003110

SKF

VKM13120

OE

0829.30

**MPQ0572**

Description / opis / описание		Cross reference / zamiennik / кросс-номер
Pulley with tensioner, timing belt Rolka z napinaczem paska rozrządu Ролик с натяжным механизмом ремня ГРМ		EVR
Material / materiał / материал	55506	INA
Metal / metal / металл	531007210	SKF
Dimensions / wymiary / размер (mm)	VKM16110	OE
50x31	77 00 696 986	
Application / zastosowanie / применение		
RENAULT, VOLVO		

MPQ0574

Description / opis / описание		Cross reference / zamiennik / кросс-номер
Pulley with tensioner, timing belt Rolka z napinaczem paska rozrządu Ролик с натяжным механизмом ремня ГРМ		EVR
Material / materiał / материал	55805	INA
Metal / metal / металл	531001220	SKF
Dimensions / wymiary / размер (mm)	VKM12151	OE
61x39x10	46740727	
Application / zastosowanie / применение		
FIAT		

MPQ0575

Description / opis / описание		Cross reference / zamiennik / кросс-номер
Tension pulley, auxiliary belt Rolka do napinacza paska pomocniczego Ролик натяжителя поликлинового ремня		EVR
Material / materiał / материал	57201	INA
Plastic / plastik / пластик	531010220	SKF
Dimensions / wymiary / размер (mm)	VKM18200	OE
28x62x25	2105.100.6118	
Application / zastosowanie / применение		
LADA		

MPQ0576
Description / opis / описание

Jockey pulley, auxiliary belt
 Rolka prowadząca paska pomocniczego
 Направляющий ролик поликлинового ремня

Material /material / материал

Metal / metal / металл

Dimensions / wymiary / размер (mm)

60x30x10

Application / zastosowanie / применение

CITROËN, FIAT, PEUGEOT

Cross reference / zamiennik / кросс-номер
EVR

55962

INA

532033110

SKF

VKM33100

OE

5751.98

MPQ0577
Description / opis / описание

Jockey pulley, auxiliary belt
 Rolka prowadząca paska pomocniczego
 Направляющий ролик поликлинового ремня

Material /material / материал

Metal / metal / металл

Dimensions / wymiary / размер (mm)

70x25,5x17

Application / zastosowanie / применение

FORD

Cross reference / zamiennik / кросс-номер
EVR

-

INA

-

SKF

-

OE

95WF-6A228.AA

MPQ0578
Description / opis / описание

Jockey pulley, auxiliary belt
 Rolka prowadząca paska pomocniczego
 Направляющий ролик поликлинового ремня

Material /material / материал

Metal / metal / металл

Dimensions / wymiary / размер (mm)

60x26,6x10

Application / zastosowanie / применение

FORD

Cross reference / zamiennik / кросс-номер
EVR

55263

INA

532031110

SKF

VKM34102

OE

2T1Q-19A216.AA

**MPQ0579**

Description / opis / описание
Jockey pulley, auxiliary belt Rolka prowadząca paskę pomocniczą Направляющий ролик поликлинового ремня
Material / materiał / материал
Metal / metal / металл
Dimensions / wymiary / размер (mm)
76x26x17
Application / zastosowanie / применение
FORD



Cross reference / zamiennik / кросс-номер
EVR
-
INA
-
SKF
-
OE
91SF-6A228.AA

MPQ0580

Description / opis / описание
Jockey pulley, auxiliary belt Rolka prowadząca paskę pomocniczą Направляющий ролик поликлинового ремня
Material / materiał / материал
Plastic / plastik / пластик
Dimensions / wymiary / размер (mm)
78x25,5x17
Application / zastosowanie / применение
FORD

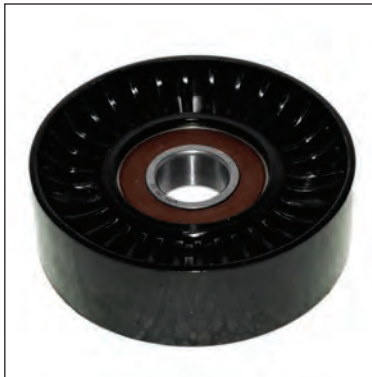

Cross reference / zamiennik / кросс-номер
EVR
-
INA
-
SKF
-
OE
944F-6A228.AA

MPQ0581

Description / opis / описание
Jockey pulley, auxiliary belt Rolka prowadząca paskę pomocniczą Направляющий ролик поликлинового ремня
Material / materiał / материал
Metal / metal / металл
Dimensions / wymiary / размер (mm)
70x25,5x17
Application / zastosowanie / применение
FORD



Cross reference / zamiennik / кросс-номер
EVR
-
INA
-
SKF
-
OE
YS4W-19A216.AT

MPQ0582

Description / opis / описание		Cross reference / zamiennik / кросс-номер
Jockey pulley, auxiliary belt Rolka prowadząca paskę pomocniczego Направляющий ролик поликлинового ремня		EVR - INA - SKF - OE YC1E-3A733.AB
Material / materiał / материал	Plastic / plastik / пластик	
Dimensions / wymiary / размер (mm)	126x34x16 7pk	
Application / zastosowanie / применение	FORD	

MPQ0585

Description / opis / описание		Cross reference / zamiennik / кросс-номер
Jockey pulley, auxiliary belt Rolka prowadząca paskę pomocniczego Направляющий ролик поликлинового ремня		EVR - INA - SKF - OE 13 40 554
Material / materiał / материал	Plastic / plastik / пластик	
Dimensions / wymiary / размер (mm)	70x24x17	
Application / zastosowanie / применение	OPEL	

MPQ0586

Description / opis / описание		Cross reference / zamiennik / кросс-номер
Jockey pulley, auxiliary belt Rolka prowadząca paskę pomocniczego Направляющий ролик поликлинового ремня		EVR 55598 INA 532035410 SKF VKM36053 OE 8200170009
Material / materiał / материал	Plastic / plastik / пластик	
Dimensions / wymiary / размер (mm)	131,5x26,5x10 6pk	
Application / zastosowanie / применение	NISSAN, RENAULT	

**MPQ0589**

Description / opis / описание		Cross reference / zamiennik / кросс-номер
Jockey pulley, auxiliary belt Rolka prowadząca paskę pomocniczego Направляющий ролик поликлинового ремня		EVR
Material / materiał / материал		-
Plastic / plastik / пластик		INA
Dimensions / wymiary / размер (mm)		-
70x22x17		SKF
Application / zastosowanie / применение	-	
GM, OPEL	OE	
	13 40 556	

MPQ0590

Description / opis / описание		Cross reference / zamiennik / кросс-номер
Jockey pulley, auxiliary belt Rolka prowadząca paskę pomocniczego Направляющий ролик поликлинового ремня		EVR
Material / materiał / материал		-
Plastic / plastik / пластик		INA
Dimensions / wymiary / размер (mm)		-
64x22x17 5pk		SKF
Application / zastosowanie / применение	-	
HYUNDAI, KIA	OE	
	25287-2A000	

MPQ0591

Description / opis / описание		Cross reference / zamiennik / кросс-номер
Tension pulley, auxiliary belt Rolka do napinacza paskę pomocniczego Ролик натяжителя поликлинового ремня		EVR
Material / materiał / материал		-
Plastic / plastik / пластик		INA
Dimensions / wymiary / размер (mm)		-
81x27x17 6pk		SKF
Application / zastosowanie / применение	-	
GM, OPEL	OE	
	13 405 12	

MPQ0593
Description / opis / описание

Jockey pulley, timing belt
 Rolka prowadząca paskę rozrządu
 Направляющий ролик ремня ГРМ

Material /material / материал

Metal / metal / металл

Dimensions / wymiary / размер (mm)

58x32x10

Application / zastosowanie / применение

HYUNDAI

Cross reference / zamiennik / кросс-номер
EVR

58409

INA

532054010

SKF

VKM 85146

OE

24810-27000

MPQ0594
Description / opis / описание

Jockey pulley, timing belt
 Rolka prowadząca paskę rozrządu
 Направляющий ролик ремня ГРМ

Material /material / материал

Metal / metal / металл

Dimensions / wymiary / размер (mm)

61x27,5x8

Application / zastosowanie / применение

ALFA ROMEO, CHEVROLET, FIAT, OPEL,
 VAUXHALL

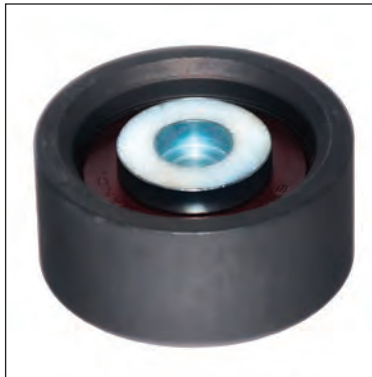
Cross reference / zamiennik / кросс-номер
EVR

55356

INA

532047210

SKF

-

OE

71739801

MPQ0595
Description / opis / описание

Jockey pulley, auxiliary belt
 Rolka prowadząca paskę pomocniczego
 Направляющий ролик поликлинового ремня

Material /material / материал

Plastic / plastik / пластик

Dimensions / wymiary / размер (mm)

65x26x17

Application / zastosowanie / применение

AUDI, VW

Cross reference / zamiennik / кросс-номер
EVR

55787

INA

532055710

SKF

VKM31303

OE

059 903 341 G

**MPQ0596**

Description / opis / описание		Cross reference / zamiennik / кросс-номер
Jockey pulley, timing belt Rolka prowadząca paskę rozrządu Направляющий ролик ремня ГРМ		EVR 55371 INA 532054710 SKF VKM25701 OE 48 05 176
Material / materiał / материал		
Plastic / plastik / пластик		
Dimensions / wymiary / размер (mm)		
65x26x17		
Application / zastosowanie / применение		
OPEL, VAUXHALL		

MPQ0597

Description / opis / описание		Cross reference / zamiennik / кросс-номер
Jockey pulley, timing belt Rolka prowadząca paskę rozrządu Направляющий ролик ремня ГРМ		EVR 57027 INA 532045110 SKF VKM84504 OE 0K551-12-730A
Material / materiał / материал		
Metal / metal / металл		
Dimensions / wymiary / размер (mm)		
60x34x10		
Application / zastosowanie / применение		
KIA		

MPQ0598

Description / opis / описание		Cross reference / zamiennik / кросс-номер
Jockey pulley, timing belt Rolka prowadząca paskę rozrządu Направляющий ролик ремня ГРМ		EVR 58405 INA 532038220 SKF VKM85148 OE 24450-37100
Material / materiał / материал		
Metal / metal / металл		
Dimensions / wymiary / размер (mm)		
60x34x10		
Application / zastosowanie / применение		
HYUNDAI, KIA		

MPQ0599
Description / opis / описание

Jockey pulley, auxiliary belt
 Rolka prowadząca paskę pomocniczego
 Направляющий ролик поликлинового ремня

Material /material / материал

Metal / metal / металл

Dimensions / wymiary / размер (mm)

76x25x10

Application / zastosowanie / применение

SEAT, SKODA, VW

Cross reference / zamiennik / кросс-номер
EVR

56317

INA

532050010

SKF

VKM31221

OE

03D 145 276 A

MPQ0600
Description / opis / описание

Jockey pulley, auxiliary belt
 Rolka prowadząca paskę pomocniczego
 Направляющий ролик поликлинового ремня

Material /material / материал

Metal / metal / металл

Dimensions / wymiary / размер (mm)

70x27x10

Application / zastosowanie / применение

BMW

Cross reference / zamiennik / кросс-номер
EVR

55051

INA

532039810

SKF

VKM38242

OE

11 28 7 780 124

MPQ0601
Description / opis / описание

Jockey pulley, auxiliary belt
 Rolka prowadząca paskę pomocniczego
 Направляющий ролик поликлинового ремня

Material /material / материал

Metal / metal / металл

Dimensions / wymiary / размер (mm)

70x27x10

Application / zastosowanie / применение

CITROËN, PEUGEOT

Cross reference / zamiennik / кросс-номер
EVR

55992

INA

532047410

SKF

VKM33132

OE

5751.E5

**MPQ0602**

Description / opis / описание		Cross reference / zamiennik / кросс-номер
Tension pulley, auxiliary belt Rolka do napinacza paska pomocniczego Ролик натяжителя поликлинового ремня		EVR
Material / materiał / материал	57425	INA
Metal / metal / металл	534025110	SKF
Dimensions / wymiary / размер (mm)	-	OE
70x30x17		31170-RNA-A01
Application / zastosowanie / применение		
HONDA		

MPQ0603

Description / opis / описание		Cross reference / zamiennik / кросс-номер
Tension pulley, auxiliary belt Rolka do napinacza paska pomocniczego Ролик натяжителя поликлинового ремня		EVR
Material / materiał / материал	56524	INA
Metal / metal / металл	534008330	SKF
Dimensions / wymiary / размер (mm)	VKM36530	OE
70x30x17		74145299
Application / zastosowanie / применение		
HONDA		

MPQ0604

Description / opis / описание		Cross reference / zamiennik / кросс-номер
Tension pulley, auxiliary belt Rolka do napinacza paska pomocniczego Ролик натяжителя поликлинового ремня		EVR
Material / materiał / материал	55586	INA
Metal / metal / металл	534024010	SKF
Dimensions / wymiary / размер (mm)	-	OE
65x26x17		MW 3062 0661
Application / zastosowanie / применение		
GM, MITSUBISHI, NISSAN, OPEL, RENAULT, VAUXHALL, VOLVO		

MPQ0605
Description / opis / описание

Tension pulley, auxiliary belt
 Rolka do napinacza paska pomocniczego
 Ролик натяжителя поликлинового ремня

Material /material / материал

Plastic / plastik / пластик

Dimensions / wymiary / размер (mm)

65x26x17

Application / zastosowanie / применение

CITROËN, PEUGEOT, RENAULT

Cross reference / zamiennik / кросс-номер
EVR

55988

INA

533009310

SKF

-

OE

5751.40

MPQ0606
Description / opis / описание

Tension pulley, auxiliary belt
 Rolka do napinacza paska pomocniczego
 Ролик натяжителя поликлинового ремня

Material /material / материал

Plastic / plastik / пластик

Dimensions / wymiary / размер (mm)

70x25x17

Application / zastosowanie / применение

BMW

Cross reference / zamiennik / кросс-номер
EVR

55055

INA

534005010

SKF

-

OE

11 28 7 512 758

MPQ0607
Description / opis / описание

Tension pulley, auxiliary belt
 Rolka do napinacza paska pomocniczego
 Ролик натяжителя поликлинового ремня

Material /material / материал

Plastic / plastik / пластик

Dimensions / wymiary / размер (mm)

70x26,5x10

Application / zastosowanie / применение

BMW

Cross reference / zamiennik / кросс-номер
EVR

55093

INA

533009710

SKF

-

OE

11287838797

**MPQ0608****Description / opis / описание**

Tension pulley, auxiliary belt
Rolka do napinacza paska pomocniczego
Ролик натяжителя поликлинового ремня

Material / materiał / материал

Plastic / plastik / пластик

Dimensions / wymiary / размер (mm)

65x22x8

Application / zastosowanie / применение

MERCEDES-BENZ

**Cross reference / zamiennik / кросс-номер****EVR**

55187

INA

534024410

SKF

VKM38069

OE

668 200 08 70

MPQ0609**Description / opis / описание**

Tension pulley, auxiliary belt
Rolka do napinacza paska pomocniczego
Ролик натяжителя поликлинового ремня

Material / materiał / материал

Plastic / plastik / пластик

Dimensions / wymiary / размер (mm)

76x22x17

Application / zastosowanie / применение

MERCEDES-BENZ

**Cross reference / zamiennik / кросс-номер****EVR**

55187

INA

534024410

SKF

VKM38069

OE

668 200 08 70

MPQ0610**Description / opis / описание**

Tension pulley, auxiliary belt
Rolka do napinacza paska pomocniczego
Ролик натяжителя поликлинового ремня

Material / materiał / материал

Plastic / plastik / пластик

Dimensions / wymiary / размер (mm)

70x22x17

Application / zastosowanie / применение

MERCEDES-BENZ

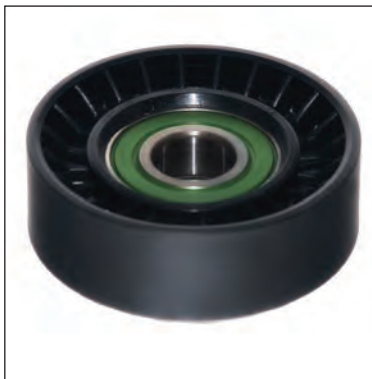
**Cross reference / zamiennik / кросс-номер****EVR**

55187

INA

534024410

SKF

VKM38069

OE

668 200 08 70

MPQ0611
Description / opis / описание

Jockey pulley, auxiliary belt
 Rolka prowadząca paskę pomocniczego
 Направляющий ролик поликлинового ремня

Material /material / материал

Plastic / plastik / пластик

Dimensions / wymiary / размер (mm)

80x28x17

Application / zastosowanie / применение

BMW

Cross reference / zamiennik / кросс-номер
EVR

55046

INA

532029310

SKF

-

OE

11 28 7 500 560

MPQ0612
Description / opis / описание

Jockey pulley, timing belt
 Rolka prowadząca paskę rozrządu
 Направляющий ролик ремня ГРМ

Material /material / материал

Plastic / plastik / пластик

Dimensions / wymiary / размер (mm)

62x30x10

Application / zastosowanie / применение

CITROËN, FIAT, LANCIA, PEUGEOT,
 SUZUKI

Cross reference / zamiennik / кросс-номер
EVR

55972

INA

532046010

SKF

VKM23264

OE

0829.C4

MPQ0615
Description / opis / описание

Tension pulley, auxiliary belt
 Rolka do napinacza paskę pomocniczego
 Ролик натяжителя поликлинового ремня

Material /material / материал

Plastic / plastik / пластик

Dimensions / wymiary / размер (mm)

80x28x10

Application / zastosowanie / применение

ALFA ROMEO, FIAT, LANCIA

Cross reference / zamiennik / кросс-номер
EVR

55885

INA

531063620

SKF

VKM 32018

OE

46469587

**MPQ0616**

Description / opis / описание		Cross reference / zamiennik / кросс-номер
Tension pulley, auxiliary belt Rolka do napinacza paska pomocniczego Ролик натяжителя поликлинового ремня		EVR
Material / materiał / материал		55083
Metal / metal / металл		INA
Dimensions / wymiary / размер (mm)		531078810
70x25x15		SKF
Application / zastosowanie / применение	VKM38238	
BMW, LAND ROVER, OPEL	OE	
	11 28 2 248 483	

MPQ0617

Description / opis / описание		Cross reference / zamiennik / кросс-номер
Jockey pulley, auxiliary belt Rolka prowadząca paska pomocniczego Направляющий ролик поликлинового ремня		EVR
Material / materiał / материал		55996
Metal / metal / металл		INA
Dimensions / wymiary / размер (mm)		532053710
70x27x8		SKF
Application / zastosowanie / применение	-	
CITROËN, PEUGEOT	OE	
	5751.A8	

MPQ0618

Description / opis / описание		Cross reference / zamiennik / кросс-номер
Jockey pulley, auxiliary belt Rolka prowadząca paska pomocniczego Направляющий ролик поликлинового ремня		EVR
Material / materiał / материал		55996
Plastic / plastik / пластик		INA
Dimensions / wymiary / размер (mm)		532053710
70x28,5x8		SKF
Application / zastosowanie / применение	-	
CITROËN, PEUGEOT	OE	
	5751.A8	

MPQ0619
Description / opis / описание

Jockey pulley, auxiliary belt
 Rolka prowadząca paskę pomocniczego
 Направляющий ролик поликлинового ремня

Material /material / материал

Plastic / plastik / пластик

Dimensions / wymiary / размер (mm)

64x23x8 5pk

Application / zastosowanie / применение

MERCEDES-BENZ

Cross reference / zamiennik / кросс-номер
EVR

55181

INA

532054810

SKF

-

OE

668 202 0619*

MPQ0620
Description / opis / описание

Tension pulley, auxiliary belt
 Rolka do napinacza paskę pomocniczego
 Ролик натяжителя поликлинового ремня

Material /material / материал

Plastic / plastik / пластик

Dimensions / wymiary / размер (mm)

70x16x12 3pk

Application / zastosowanie / применение

NISSAN

Cross reference / zamiennik / кросс-номер
EVR

-

INA

-

SKF

-

OE

11927AX000

MPQ0621
Description / opis / описание

Jockey pulley, auxiliary belt
 Rolka prowadząca paskę pomocniczego
 Направляющий ролик поликлинового ремня

Material /material / материал

Plastic / plastik / пластик

Dimensions / wymiary / размер (mm)

70x25x10

Application / zastosowanie / применение

CITROËN, PEUGEOT, MITSUBISHI

Cross reference / zamiennik / кросс-номер
EVR

56648

INA

532052810

SKF

VKM33407

OE

5751.F7

**MPQ0622**

Description / opis / описание		Cross reference / zamiennik / кросс-номер
Jockey pulley, auxiliary belt Rolka prowadząca paskę pomocniczego Направляющий ролик поликлинового ремня		EVR
Material / materiał / материал	55384	INA
Plastic / plastik / пластик	INA	532057810
Dimensions / wymiary / размер (mm)	SKF	VKM60004
65x26x10	OE	48 05 183
Application / zastosowanie / применение		
CHEVROLET, OPEL		

MPQ0623

Description / opis / описание		Cross reference / zamiennik / кросс-номер
Jockey pulley, auxiliary belt Rolka prowadząca paskę pomocniczego Направляющий ролик поликлинового ремня		EVR
Material / materiał / материал	55991	INA
Plastic / plastik / пластик	INA	532053810
Dimensions / wymiary / размер (mm)	SKF	VKM33131
60x30x10	OE	5751.F4
Application / zastosowanie / применение		
CITROËN, FIAT, PEUGEOT		

MPQ0624

Description / opis / описание		Cross reference / zamiennik / кросс-номер
Jockey pulley, auxiliary belt Rolka prowadząca paskę pomocniczego Направляющий ролик поликлинового ремня		EVR
Material / materiał / материал	55786	INA
Plastic / plastik / пластик	INA	532056410
Dimensions / wymiary / размер (mm)	SKF	-
65x26x10	OE	059 903 341 F
Application / zastosowanie / применение		
AUDI, VW		

MPQ0625
Description / opis / описание

Jockey pulley, auxiliary belt
 Rolka prowadząca paskę pomocniczego
 Направляющий ролик поликлинового ремня

Material /material / материал

Metal / metal / металл

Dimensions / wymiary / размер (mm)

62x28,5x12

Application / zastosowanie / применение

TOYOTA

Cross reference / zamiennik / кросс-номер
EVR

56904

INA

532008120

SKF

VKM81100

OE

13503-64020

MPQ0626
Description / opis / описание

Jockey pulley, auxiliary belt
 Rolka prowadząca paskę pomocniczego
 Направляющий ролик поликлинового ремня

Material /material / материал

Plastic / plastik / пластик

Dimensions / wymiary / размер (mm)

70x25x17

Application / zastosowanie / применение

BMW, OPEL

Cross reference / zamiennik / кросс-номер
EVR

55071

INA

531078910

SKF

-

OE

2248563

MPQ0627
Description / opis / описание

Jockey pulley, auxiliary belt
 Rolka prowadząca paskę pomocniczego
 Направляющий ролик поликлинового ремня

Material /material / материал

Plastic / plastik / пластик

Dimensions / wymiary / размер (mm)

75x26,5x10 6pk

Application / zastosowanie / применение

RENAULT

Cross reference / zamiennik / кросс-номер
EVR

-

INA

-

SKF

-

OE

F-558213.09

**MPQ0628**

Description / opis / описание
Tension pulley, auxiliary belt Rolka do napinacza paska pomocniczego Ролик натяжителя поликлинового ремня
Material / materiał / материал
Plastic / plastik / пластик
Dimensions / wymiary / размер (mm)
95x26x17
Application / zastosowanie / применение
KIA



Cross reference / zamiennik / кросс-номер
EVR
57058
INA
532055010
SKF
-
OE
0K9BV-10-730A

MPQ0629

Description / opis / описание
Tension pulley, auxiliary belt Rolka do napinacza paska pomocniczego Ролик натяжителя поликлинового ремня
Material / materiał / материал
Plastic / plastik / пластик
Dimensions / wymiary / размер (mm)
76x26x17
Application / zastosowanie / применение
FORD



Cross reference / zamiennik / кросс-номер
EVR
55238
INA
534014410
SKF
VKM34460
OE
6992642

MPQ0630

Description / opis / описание
Jockey pulley, auxiliary belt Rolka prowadząca paska pomocniczego Направляющий ролик поликлинового ремня
Material / materiał / материал
Plastic / plastik / пластик
Dimensions / wymiary / размер (mm)
68,5x26,5x17 6pk
Application / zastosowanie / применение
FORD, MAZDA



Cross reference / zamiennik / кросс-номер
EVR
55289
INA
534032610
SKF
-
OE
1302873

MPQ0631
Description / opis / описание

Tension pulley, auxiliary belt
 Rolka do napinacza paska pomocniczego
 Ролик натяжителя поликлинового ремня

Material /material / материал

Plastic / plastik / пластик

Dimensions / wymiary / размер (mm)

70x26x17

Application / zastosowanie / применение

BMW, LAND ROVER

Cross reference / zamiennik / кросс-номер
EVR

55068

INA

531079010

SKF

VKM38239

OE

64 55 7 786 287

MPQ0632
Description / opis / описание

Jockey pulley, auxiliary belt
 Rolka prowadząca paska pomocniczego
 Направляющий ролик поликлинового ремня

Material /material / материал

Metal / metal / металл

Dimensions / wymiary / размер (mm)

78x20x12

Application / zastosowanie / применение

HYUNDAI, KIA

Cross reference / zamiennik / кросс-номер
EVR

58431

INA

531083210

SKF

VKM65011

OE

97834-22100

MPQ0633
Description / opis / описание

Tension pulley, auxiliary belt
 Rolka do napinacza paska pomocniczego
 Ролик натяжителя поликлинового ремня

Material /material / материал

Plastic / plastik / пластик

Dimensions / wymiary / размер (mm)

60x22x17

Application / zastosowanie / применение

FORD, MAZDA

Cross reference / zamiennik / кросс-номер
EVR

-

INA

-

SKF

VKM34006

OE

1004965

**MPQ0634****Description / opis / описание**

Tension pulley, auxiliary belt
Rolka do napinacza paska pomocniczego
Ролик натяжителя поликлинового ремня

Material / materiał / материал

Plastic / plastik / пластик

Dimensions / wymiary / размер (mm)

70x26x10

Application / zastosowanie / применение

FORD, LAND ROVER

**Cross reference / zamiennik / кросс-номер****EVR**

55298

INA

532054410

SKF

VKM34120

OE

1456983

MPQ0635**Description / opis / описание**

Tension pulley, auxiliary belt
Rolka do napinacza paska pomocniczego
Ролик натяжителя поликлинового ремня

Material / materiał / материал

Plastic / plastik / пластик

Dimensions / wymiary / размер (mm)

60x25x17

Application / zastosowanie / применение

CITROËN, FIAT, PEUGEOT

**Cross reference / zamiennik / кросс-номер****EVR**

55990

INA

534040010

SKF

VKM33161

OE

5751.F3

MPQ0636**Description / opis / описание**

Tension pulley, auxiliary belt
Rolka do napinacza paska pomocniczego
Ролик натяжителя поликлинового ремня

Material / materiał / материал

Plastic / plastik / пластик

Dimensions / wymiary / размер (mm)

65x26x17

Application / zastosowanie / применение

ALFA ROMEO, FIAT

**Cross reference / zamiennik / кросс-номер****EVR**

56025

INA

532051610

SKF

VKM32104

OE

55195531

MPQ0637

Description / opis / описание		Cross reference / zamiennik / кросс-номер
Tension pulley, auxiliary belt Rolka do napinacza paska pomocniczego Ролик натяжителя поликлинового ремня		EVR 55066 INA 534025210 SKF - OE 7530314
Material / materiał / материал	Plastic / plastik / пластик	
Dimensions / wymiary / размер (mm)	70x26x17	
Application / zastosowanie / применение	BMW	

MPQ0638

Description / opis / описание		Cross reference / zamiennik / кросс-номер
Tension pulley, auxiliary belt Rolka do napinacza paska pomocniczego Ролик натяжителя поликлинового ремня		EVR 56339 INA 534027810 SKF - OE 076 145 261A
Material / materiał / материал	Plastic / plastik / пластик	
Dimensions / wymiary / размер (mm)	76x26x8 6pk	
Application / zastosowanie / применение	VW	

MPQ0639

Description / opis / описание		Cross reference / zamiennik / кросс-номер
Tension pulley, auxiliary belt Rolka do napinacza paska pomocniczego Ролик натяжителя поликлинового ремня		EVR 55784 INA 534009810 SKF - OE 059145201E
Material / materiał / материал	Plastic / plastik / пластик	
Dimensions / wymiary / размер (mm)	75x26x8	
Application / zastosowanie / применение	AUDI	

**MPQ0640****Description / opis / описание**

Tension pulley, auxiliary belt
 Rolka do napinacza paska pomocniczego
 Ролик натяжителя поликлинового ремня

Material /material / материал

Plastic / plastik / пластик

Dimensions / wymiary / размер (mm)

75x21x17

Application / zastosowanie / применение

FORD, VOLVO

**Cross reference / zamiennik / кросс-номер****EVR**

56546

INA

534026810

SKF

VKM36241

OE

1465914

MPQ0641**Description / opis / описание**

Tension pulley, auxiliary belt
 Rolka do napinacza paska pomocniczego
 Ролик натяжителя поликлинового ремня

Material /material / материал

Plastic / plastik / пластик

Dimensions / wymiary / размер (mm)

64x26x17

Application / zastosowanie / применение

BMW

**Cross reference / zamiennik / кросс-номер****EVR**

55064

INA

534033110

SKF

-

OE

7790447

MPQ0642**Description / opis / описание**

Tension pulley, auxiliary belt
 Rolka do napinacza paska pomocniczego
 Ролик натяжителя поликлинового ремня

Material /material / материал

Metal / metal / металлово

Dimensions / wymiary / размер (mm)

70x26x17

Application / zastosowanie / применение

OPEL

**Cross reference / zamiennik / кросс-номер****EVR**

55364

INA

534032110

SKF

6204663

OE

6204663

MPQ0643
Description / opis / описание

Tension pulley, auxiliary belt
 Rolka do napinacza paska pomocniczego
 Ролик натяжителя поликлинового ремня

Material /material / материал

Plastic / plastik / пластик

Dimensions / wymiary / размер (mm)

70x26x17

Application / zastosowanie / применение

BMW

Cross reference / zamiennik / кросс-номер
EVR

55075

INA

534017710

SKF

VKM38236

OE

1440377

MPQ0644
Description / opis / описание

Tension pulley, auxiliary belt
 Rolka do napinacza paska pomocniczego
 Ролик натяжителя поликлинового ремня

Material /material / материал

Metal / metal / металл

Dimensions / wymiary / размер (mm)

65x26x17

Application / zastosowanie / применение

BMW, MINI

Cross reference / zamiennik / кросс-номер
EVR

55084

INA

534015910

SKF

-

OE

11287509476

MPQ0645
Description / opis / описание

Tension pulley, auxiliary belt
 Rolka do napinacza paska pomocniczego
 Ролик натяжителя поликлинового ремня

Material /material / материал

Plastic / plastik / пластик

Dimensions / wymiary / размер (mm)

70x22x17

Application / zastosowanie / применение

MERCEDES-BENZ

Cross reference / zamiennik / кросс-номер
EVR

55165

INA

534024310

SKF

VKM38010

OE

1662000970

**MPQ0646**

Description / opis / описание		Cross reference / zamiennik / кросс-номер
Tension pulley, auxiliary belt Rolka do napinacza paska pomocniczego Ролик натяжителя поликлинового ремня		EVR
Material / materiał / материал	55165	INA
Plastic / plastik / пластик	534024310	SKF
Dimensions / wymiary / размер (mm)	VKM38010	OE
76x22x17	1662000970	
Application / zastosowanie / применение		
MERCEDES-BENZ		

MPQ0647

Description / opis / описание		Cross reference / zamiennik / кросс-номер
Tension pulley, auxiliary belt Rolka do napinacza paska pomocniczego Ролик натяжителя поликлинового ремня		EVR
Material / materiał / материал	56358	INA
Plastic / plastik / пластик	534035610	SKF
Dimensions / wymiary / размер (mm)	-	OE
75x26x8	059145201F	
Application / zastosowanie / применение		
AUDI, VW		

MPQ0648

Description / opis / описание		Cross reference / zamiennik / кросс-номер
Tension pulley, auxiliary belt Rolka do napinacza paska pomocniczego Ролик натяжителя поликлинового ремня		EVR
Material / materiał / материал	56302	INA
Plastic / plastik / пластик	534018610	SKF
Dimensions / wymiary / размер (mm)	-	OE
70x26x17	06F903315	
Application / zastosowanie / применение		
VW		

MPQ0649
Description / opis / описание

Tension pulley, auxiliary belt
 Rolka do napinacza paska pomocniczego
 Ролик натяжителя поликлинового ремня

Material /material / материал

Plastic / plastik / пластик

Dimensions / wymiary / размер (mm)

70x24x17

Application / zastosowanie / применение

FORD

Cross reference / zamiennik / кросс-номер
EVR

55274

INA

534030910

SKF

VKM34110

OE

1352451

MPQ0650
Description / opis / описание

Tension pulley, auxiliary belt
 Rolka do napinacza paska pomocniczego
 Ролик натяжителя поликлинового ремня

Material /material / материал

Plastic / plastik / пластик

Dimensions / wymiary / размер (mm)

77x26,5x17 6pk

Application / zastosowanie / применение

FORD

Cross reference / zamiennik / кросс-номер
EVR

55274

INA

534030910

SKF

VKM34110

OE

1352451

MPQ0651
Description / opis / описание

Tension pulley, auxiliary belt
 Rolka do napinacza paska pomocniczego
 Ролик натяжителя поликлинового ремня

Material /material / материал

Plastic / plastik / пластик

Dimensions / wymiary / размер (mm)

70x24x17

Application / zastosowanie / применение

VOLVO

Cross reference / zamiennik / кросс-номер
EVR

56544

INA

534031910

SKF

-

OE

30757282

**MPQ0652****Description / opis / описание**

Tension pulley, auxiliary belt
Rolka do napinacza paska pomocniczego
Ролик натяжителя поликлинового ремня

Material /material / материал

Plastic / plastik / пластик

Dimensions / wymiary / размер (mm)

95x26x17

Application / zastosowanie / применение

KIA

**Cross reference / zamiennik / кросс-номер****EVR**

57059

INA

534031210

SKF

-

OE

0K9BV-10-770

MPQ0653**Description / opis / описание**

Tension pulley, auxiliary belt
Rolka do napinacza paska pomocniczego
Ролик натяжителя поликлинового ремня

Material /material / материал

Plastic / plastik / пластик

Dimensions / wymiary / размер (mm)

65x26x17

Application / zastosowanie / применение

CITROËN, FIAT, FORD, PEUGEOT

**Cross reference / zamiennik / кросс-номер****EVR**

55292

INA

534030810

SKF

VKM34700

OE

1420513

MPQ0654**Description / opis / описание**

Tension pulley, auxiliary belt
Rolka do napinacza paska pomocniczego
Ролик натяжителя поликлинового ремня

Material /material / материал

Plastic / plastik / пластик

Dimensions / wymiary / размер (mm)

70x24x17

Application / zastosowanie / применение

SKODA

**Cross reference / zamiennik / кросс-номер****EVR**

56356

INA

531083610

SKF

-

OE

047903306C

MPQ0655
Description / opis / описание

Tension pulley, auxiliary belt
 Rolka do napinacza paska pomocniczego
 Ролик натяжителя поликлинового ремня

Material /material / материал

Plastic / plastik / пластик

Dimensions / wymiary / размер (mm)

70x26x17

Application / zastosowanie / применение

SEAT, SKODA, VW

Cross reference / zamiennik / кросс-номер
EVR

56318

INA

534029610

SKF

VKM31220

OE

03E903133A

MPQ0656
Description / opis / описание

Tension pulley, auxiliary belt
 Rolka do napinacza paska pomocniczego
 Ролик натяжителя поликлинового ремня

Material /material / материал

Metal / metal / металл

Dimensions / wymiary / размер (mm)

70x24x17

Application / zastosowanie / применение

VW

Cross reference / zamiennik / кросс-номер
EVR

56313

INA

534017610

SKF

-

OE

534017610

MPQ0657
Description / opis / описание

Tension pulley, auxiliary belt
 Rolka do napinacza paska pomocniczego
 Ролик натяжителя поликлинового ремня

Material /material / материал

Plastic / plastik / пластик

Dimensions / wymiary / размер (mm)

76x22x17

Application / zastosowanie / применение

KIA

Cross reference / zamiennik / кросс-номер
EVR

57075

INA

534031310

SKF

VKM64017

OE

0K551-15-981A

**MPQ0658****Description / opis / описание**

Tension pulley, auxiliary belt
Rolka do napinacza paska pomocniczego
Ролик натяжителя поликлинового ремня

Material / materiał / материал

Plastic / plastik / пластик

Dimensions / wymiary / размер (mm)

70x24x17

Application / zastosowanie / применение

BMW, MINI

**Cross reference / zamiennik / кросс-номер****EVR**

55085

INA

534016010

SKF

VKM38700

OE

1482199

MPQ0659**Description / opis / описание**

Tension pulley, auxiliary belt
Rolka do napinacza paska pomocniczego
Ролик натяжителя поликлинового ремня

Material / materiał / материал

Plastic / plastik / пластик

Dimensions / wymiary / размер (mm)

60x31x17

Application / zastosowanie / применение

GM, NISSAN, OPEL, RENAULT

**Cross reference / zamiennik / кросс-номер****EVR**

55611

INA

534031710

SKF

-

OE

11955-00Q0B

MPQ0660**Description / opis / описание**

Tension pulley, auxiliary belt
Rolka do napinacza paska pomocniczego
Ролик натяжителя поликлинового ремня

Material / materiał / материал

Metal / metal / металл

Dimensions / wymiary / размер (mm)

70X30X17

Application / zastosowanie / применение

CHRYSLER, JEEP

**Cross reference / zamiennik / кросс-номер****EVR**

-

INA

-

SKF

-

OE

4897159AB

MPQ0661
Description / opis / описание

Tension pulley, auxiliary belt
 Rolka do napinacza paska pomocniczego
 Ролик натяжителя поликлинового ремня

Material /material / материал

Plastic / plastik / пластик

Dimensions / wymiary / размер (mm)

70x24x17

Application / zastosowanie / применение

CHRYSLER, JEEP

Cross reference / zamiennik / кросс-номер
EVR

56654

INA

532056010

SKF

VKM65054

OE

04891596AB

MPQ0662
Description / opis / описание

Jockey pulley, auxiliary belt
 Rolka prowadząca paska pomocniczego
 Направляющий ролик поликлинового ремня

Material /material / материал

Plastic / plastik / пластик

Dimensions / wymiary / размер (mm)

65x26x17

Application / zastosowanie / применение

CHRYSLER, CITROËN, FIAT, MITSUBISHI

Cross reference / zamiennik / кросс-номер
EVR

56035

INA

532061710

SKF

-

OE

04627094AA

MPQ0663
Description / opis / описание

Jockey pulley, auxiliary belt
 Rolka prowadząca paska pomocniczego
 Направляющий ролик поликлинового ремня

Material /material / материал

Plastic / plastik / пластик

Dimensions / wymiary / размер (mm)

133x23x17

Application / zastosowanie / применение

CHRYSLER, JEEP

Cross reference / zamiennik / кросс-номер
EVR

-

INA

-

SKF

-

OE

T38029

**MPQ0664**

Description / opis / описание		Cross reference / zamiennik / кросс-номер
Tension pulley, auxiliary belt Rolka do napinacza paska pomocniczego Ролик натяжителя поликлинового ремня		EVR
Material / materiał / материал	-	INA
Plastic / plastik / пластик	-	-
Dimensions / wymiary / размер (mm)	SKF	-
60x22x17	-	OE
Application / zastosowanie / применение		1E12-15-930
FORD, MAZDA		

MPQ0665

Description / opis / описание		Cross reference / zamiennik / кросс-номер
Tension pulley, auxiliary belt Rolka do napinacza paska pomocniczego Ролик натяжителя поликлинового ремня		EVR
Material / materiał / материал	55976	INA
Plastic / plastik / пластик		534025510
Dimensions / wymiary / размер (mm)	SKF	-
60x26x17	-	OE
Application / zastosowanie / применение		5751.94
CITROËN, FIAT, PEUGEOT		

MPQ0666

Description / opis / описание		Cross reference / zamiennik / кросс-номер
Tension pulley, auxiliary belt Rolka do napinacza paska pomocniczego Ролик натяжителя поликлинового ремня		EVR
Material / materiał / материал	56651	INA
Plastic / plastik / пластик		534033410
Dimensions / wymiary / размер (mm)	SKF	-
70x25x17	-	OE
Application / zastosowanie / применение		5751.A7
CITROËN, FIAT, FORD, VOLVO		

MPQ0667
Description / opis / описание

Tension pulley, auxiliary belt
 Rolka do napinacza paska pomocniczego
 Ролик натяжителя поликлинового ремня

Material /material / материал

Plastic / plastik / пластик

Dimensions / wymiary / размер (mm)

70x25x17

Application / zastosowanie / применение

CITROËN, PEUGEOT

Cross reference / zamiennik / кросс-номер
EVR

55994

INA

534036210

SKF

VKM33130

OE

5751.C0

MPQ0668
Description / opis / описание

Tension pulley, auxiliary belt
 Rolka do napinacza paska pomocniczego
 Ролик натяжителя поликлинового ремня

Material /material / материал

Plastic / plastik / пластик

Dimensions / wymiary / размер (mm)

70x24x17

Application / zastosowanie / применение

FIAT, LADA

Cross reference / zamiennik / кросс-номер
EVR

57205

INA

531076010

SKF

-

OE

46537101

MPQ0669
Description / opis / описание

Tension pulley, auxiliary belt
 Rolka do napinacza paska pomocniczego
 Ролик натяжителя поликлинового ремня

Material /material / материал

Plastic / plastik / пластик

Dimensions / wymiary / размер (mm)

70x26x17

Application / zastosowanie / применение

CITROËN, FIAT, PEUGEOT

Cross reference / zamiennik / кросс-номер
EVR

56028

INA

534031510

SKF

-

OE

5751.F6

**MPQ0670****Description / opis / описание**

Tension pulley, auxiliary belt
Rolka do napinacza paska pomocniczego
Ролик натяжителя поликлинового ремня

Material / materiał / материал

Plastic / plastik / пластик

Dimensions / wymiary / размер (mm)

77x26,5x17 6pk

Application / zastosowanie / применение

GM, OPEL

**Cross reference / zamiennik / кросс-номер****EVR**

-

INA

-

SKF

-

OE

1340512

MPQ0671**Description / opis / описание**

Tension pulley, auxiliary belt
Rolka do napinacza paska pomocniczego
Ролик натяжителя поликлинового ремня

Material / materiał / материал

Plastic / plastik / пластик

Dimensions / wymiary / размер (mm)

77x26,5x17 6pk

Application / zastosowanie / применение

CHEVROLET

**Cross reference / zamiennik / кросс-номер****EVR**

-

INA

-

SKF

-

OE

24507684

MPQ0672**Description / opis / описание**

Tension pulley, auxiliary belt
Rolka do napinacza paska pomocniczego
Ролик натяжителя поликлинового ремня

Material / materiał / материал

Plastic / plastik / пластик

Dimensions / wymiary / размер (mm)

69x26x17 6pk

Application / zastosowanie / применение

VW

**Cross reference / zamiennik / кросс-номер****EVR**

55762

INA

534 0335 10

SKF

-

OE

071 145 299 D



MPQ0673

Description / opis / описание

Tension pulley, auxiliary belt
 Rolka do napinacza paska pomocniczego
 Ролик натяжителя поликлинового ремня

Material /material / материал

Plastic / plastik / пластик

Dimensions / wymiary / размер (mm)

70x26x17

Application / zastosowanie / применение

HYUNDAI, KIA



Cross reference / zamiennik / кросс-номер

EVR

58419

INA

532057910

SKF

-

OE

25286-3C100

MPQ0674

Description / opis / описание

Tension pulley, auxiliary belt
 Rolka do napinacza paska pomocniczego
 Ролик натяжителя поликлинового ремня

Material /material / материал

Plastic / plastik / пластик

Dimensions / wymiary / размер (mm)

65x24x17

Application / zastosowanie / применение

AUDI, SEAT, SKODA, VW



Cross reference / zamiennik / кросс-номер

EVR

-

INA

-

SKF

-

OE

06J903133A



Informazione tecnica - Camion
Technical information - Trucks
l'information technique - Camion
Technische Information - Lastkraftwagen
Información técnica - Camión
Informação técnica - Camião
Τεχνικές πληροφορίες - Φορτηγά
Informacja techniczna - Samochody ciężarowe
Техническая информация - Грузовики
Teknik Bilgi - Kamyon



MPQ0017

Description / opis / описание		Cross reference / zamiennik / кросс-номер
Tension pulley, auxiliary belt Rolka do napinacza paska pomocniczego Ролик натяжителя поликлинового ремня		EVR 58818
Material / materiał / материал	INA 531061430	
Metal / metal / металл	SKF VKMCMV54002	
Dimensions / wymiary / размер (mm)	OE 50 10 412 957	
76x24x17		
Application / zastosowanie / применение		
RENAULT TRUCKS		

MPQ0047

Description / opis / описание		Cross reference / zamiennik / кросс-номер
Tension pulley, auxiliary belt Rolka do napinacza paska pomocniczego Ролик натяжителя поликлинового ремня		EVR 55595
Material / materiał / материал	INA 531048010	
Plastic / plastik / пластик	SKF VKMCMV52004	
Dimensions / wymiary / размер (mm)	OE 500332622	
65x23x17		
Application / zastosowanie / применение		
IVECO, RENAULT TRUCKS		

MPQ0048

Description / opis / описание		Cross reference / zamiennik / кросс-номер
Tension pulley, auxiliary belt Rolka do napinacza paska pomocniczego Ролик натяжителя поликлинового ремня		EVR 58801
Material / materiał / материал	INA 531048210	
Plastic / plastik / пластик	SKF VKMCMV52002	
Dimensions / wymiary / размер (mm)	OE 99449176	
65x18x17		
Application / zastosowanie / применение		
FIAT, IVECO, MAGIRUS-DEUTZ		

**MPQ0049**

Description / opis / описание		Cross reference / zamiennik / кросс-номер
Tension pulley, auxiliary belt Rolka do napinacza paska pomocniczego Ролик натяжителя поликлинового ремня		EVR
Material / materiał / материал	58818	INA
Plastic / plastik / пластик	531061430	SKF
Dimensions / wymiary / размер (mm)	-	OE
76x24x17	50 10 412 957	
Application / zastosowanie / применение		
RENAULT TRUCKS		

MPQ0280

Description / opis / описание		Cross reference / zamiennik / кросс-номер
Jockey pulley, auxiliary belt Rolka prowadząca paska pomocniczego Направляющий ролик поликлинового ремня		EVR
Material / materiał / материал	58872	INA
Metal / metal / металл	532045510	SKF
Dimensions / wymiary / размер (mm)	VKMCV53008	OE
74x38,5x20	20503093	
Application / zastosowanie / применение		
VOLVO		

MPQ0292

Description / opis / описание		Cross reference / zamiennik / кросс-номер
Jockey pulley, auxiliary belt Rolka prowadząca paska pomocniczego Направляющий ролик поликлинового ремня		EVR
Material / materiał / материал	58880	INA
Plastic / plastik / пластик	532041710	SKF
Dimensions / wymiary / размер (mm)	-	OE
74x40x11	1510697	
Application / zastosowanie / применение		
SCANIA		

MPQ0306
Description / opis / описание

Tension pulley, auxiliary belt
 Rolka do napinacza paska pomocniczego
 Ролик натяжителя поликлинового ремня

Material /material / материал

Metal / metal / металл

Dimensions / wymiary / размер (mm)

70x35,5x20

Application / zastosowanie / применение

VOLVO

Cross reference / zamiennik / кросс-номер
EVR

-

INA

-

SKF

-

OE

3154314

MPQ0307
Description / opis / описание

Jockey pulley, auxiliary belt
 Rolka prowadząca paska pomocniczego
 Направляющий ролик поликлинового ремня

Material /material / материал

Plastic / plastik / пластик

Dimensions / wymiary / размер (mm)

95x32x10

Application / zastosowanie / применение

SAAB, SCANIA

Cross reference / zamiennik / кросс-номер
EVR

56413

INA

532019810

SKF

VKMCV560025

OE

1353717

MPQ0311
Description / opis / описание

Tension pulley, auxiliary belt
 Rolka do napinacza paska pomocniczego
 Ролик натяжителя поликлинового ремня

Material /material / материал

Plastic / plastik / пластик

Dimensions / wymiary / размер (mm)

80x44x10

Application / zastosowanie / применение

MERCEDES-BENZ

Cross reference / zamiennik / кросс-номер
EVR

58840

INA

532019510

SKF

-

OE

000 550 0433

**MPQ0314**

Description / opis / описание
Tension pulley, auxiliary belt Rolka do napinacza paska rotosniczego Ролик натяжителя поликлинового ремня
Material / materiał / материал
Metal / metal / металл
Dimensions / wymiary / размер (mm)
70x38x17
Application / zastosowanie / применение
DAF



Cross reference / zamiennik / кросс-номер
EVR
-
INA
-
SKF
-
OE
1690115

MPQ0315

Description / opis / описание
Tension pulley, auxiliary belt Rolka do napinacza paska rotosniczego Ролик натяжителя поликлинового ремня
Material / materiał / материал
Metal / metal / металл
Dimensions / wymiary / размер (mm)
70x38x17
Application / zastosowanie / применение
DAF



Cross reference / zamiennik / кросс-номер
EVR
-
INA
-
SKF
-
OE
1687821

MPQ0316

Description / opis / описание
Tension pulley, auxiliary belt Rolka do napinacza paska rotosniczego Ролик натяжителя поликлинового ремня
Material / materiał / материал
Metal / metal / металл
Dimensions / wymiary / размер (mm)
70x30x17
Application / zastosowanie / применение
DAF



Cross reference / zamiennik / кросс-номер
EVR
-
INA
-
SKF
-
OE
1695242

MPQ0349

Description / opis / описание		Cross reference / zamiennik / кросс-номер
Jockey pulley, auxiliary belt Rolka prowadząca paskę pomocniczego Направляющий ролик поликлинового ремня		
Material / materiał / материал		INA 532029010
Metal / metal / металл		SKF -
Dimensions / wymiary / размер (mm)		OE 4892356
65x32x10		
Application / zastosowanie / применение		
FIAT, IVECO, MAGIRUS-DEUTZ		

MPQ0387

Description / opis / описание		Cross reference / zamiennik / кросс-номер
Jockey pulley, auxiliary belt Rolka prowadząca paskę pomocniczego Направляющий ролик поликлинового ремня		
Material / materiał / материал		INA 532023110
Plastic / plastik / пластик		SKF VKMC56003
Dimensions / wymiary / размер (mm)		OE 141 36 09
95x25x17 8pk		
Application / zastosowanie / применение		
SCANIA		

MPQ0393

Description / opis / описание		Cross reference / zamiennik / кросс-номер
Jockey pulley, auxiliary belt Rolka prowadząca paskę pomocniczego Направляющий ролик поликлинового ремня		
Material / materiał / материал		INA 532045310
Plastic / plastik / пластик		SKF VKMCMV56007
Dimensions / wymiary / размер (mm)		OE 1512749
74x32x10		
Application / zastosowanie / применение		
SCANIA		

**MPQ0394**

Description / opis / описание		Cross reference / zamiennik / кросс-номер
Jockey pulley, auxiliary belt Rolka prowadząca paskę pomocniczego Направляющий ролик поликлинового ремня		EVR
Material / materiał / материал		-
Plastic / plastik / пластик		INA
Dimensions / wymiary / размер (mm)		-
75x33,5x20 8pk		SKF
Application / zastosowanie / применение		-
SCANIA	OE	
	1510699	

MPQ0544

Description / opis / описание		Cross reference / zamiennik / кросс-номер
Tension pulley, auxiliary belt Rolka do napinacza paski pomocniczego Ролик натяжителя поликлинового ремня		EVR
Material / materiał / материал		55112
Plastic / plastik / пластик		INA
Dimensions / wymiary / размер (mm)		531012610
95x35x10		SKF
Application / zastosowanie / применение		-
EVOBUS, MERCEDES-BENZ, NEOPLAN	OE	
	11009483	

MPQ0548

Description / opis / описание		Cross reference / zamiennik / кросс-номер
Jockey pulley, auxiliary belt Rolka prowadząca paskę pomocniczego Направляющий ролик поликлинового ремня		EVR
Material / materiał / материал		55111
Plastic / plastik / пластик		INA
Dimensions / wymiary / размер (mm)		532003210
85x50x10		SKF
Application / zastosowanie / применение		-
MERCEDES-BENZ	OE	
	5500033	

MPQ0592
Description / opis / описание

Tension pulley, auxiliary belt
 Rolka do napinacza paska pomocniczego
 Ролик натяжителя поликлинового ремня

Material /material / материал

Metal / metal / металл

Dimensions / wymiary / размер (mm)

70x38x17

Application / zastosowanie / применение

RENAULT TRUCKS, VOLVO

Cross reference / zamiennik / кросс-номер

EVR

-

INA

-

SKF

-

OE

4505819

MPQ0613
Description / opis / описание

Tension pulley, auxiliary belt
 Rolka do napinacza paska pomocniczego
 Ролик натяжителя поликлинового ремня

Material /material / материал

Plastic / plastik / пластик

Dimensions / wymiary / размер (mm)

70,5x39x17 10pk

Application / zastosowanie / применение

RENAULT TRUCKS, VOLVO

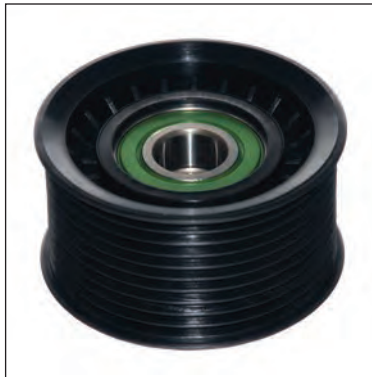
Cross reference / zamiennik / кросс-номер

EVR

-

INA

-

SKF

-

OE

7408086970

MPQ0614
Description / opis / описание

Jockey pulley, auxiliary belt
 Rolka prowadząca paska pomocniczego
 Направляющий ролик поликлинового ремня

Material /material / материал

10pk Metal / metal / металл

Dimensions / wymiary / размер (mm)

74x34x20

Application / zastosowanie / применение

MAN

Cross reference / zamiennik / кросс-номер

EVR

-

INA

-

SKF

VKMCV55007

OE

51.95800.6092

